

HIKVISION



Dôme rapide HD-TVI
Manuel de l'utilisateur

UD03862B

Manuel de l'utilisateur

©2016 Hangzhou Hikvision Digital Technology Co., Ltd.

Ce guide de l'utilisateur s'adresse aux utilisateurs du dôme rapide HD-TVI. Il comprend des instructions sur l'utilisation du produit. Le logiciel intégré au produit est régi par l'accord de licence utilisateur relatif à ce produit.

À propos de ce manuel

Ce guide est protégé par les lois nationales et internationales qui régissent le droit d'auteur. Hangzhou Hikvision Digital Technology Co., Ltd. (« Hikvision ») se réserve tous les droits à l'égard de ce guide. Ce guide ne peut pas être reproduit, modifié, traduit ou distribué, en partie ou dans son intégralité, par un quelconque moyen, sans l'autorisation préalable écrite de Hikvision.

Marques déposées

HIKVISION et les autres marques Hikvision sont la propriété de Hikvision et sont des marques déposées ou font l'objet de demandes en ce sens déposées par Hikvision ou ses filiales. Les autres marques déposées citées dans ce guide sont la propriété de leurs propriétaires respectifs. Aucun droit de licence n'est octroyé pour l'utilisation de ces marques déposées sans autorisation expresse.

Clause de non-responsabilité

DANS TOUTE LA MESURE PERMISE PAR LA LÉGISLATION APPLICABLE, HIKVISION NE FAIT AUCUNE GARANTIE, EXPRESSE OU IMPLICITE, Y COMPRIS MAIS SANS S'Y LIMITER, LES GARANTIES IMPLICITES DE QUALITÉ MARCHANDE ET D'ADÉQUATION À UN USAGE PARTICULIER, CONCERNANT CE GUIDE. HIKVISION NE FAIT AUCUNE GARANTIE OU REPRÉSENTATION QUANT À L'UTILISATION DU GUIDE, OU L'EXACTITUDE OU LA FIABILITÉ DES INFORMATIONS CONTENUES AUX PRÉSENTES. VOTRE UTILISATION DE CE GUIDE ET LA CONFIANCE ACCORDÉE À CE GUIDE SERONT ENTIÈREMENT À VOTRE PROPRE RISQUE ET RELÈVERONT DE VOTRE SEULE RESPONSABILITÉ.

DANS TOUTE LA MESURE PERMISE PAR LA LÉGISLATION APPLICABLE, EN AUCUN CAS HIKVISION, SES DIRECTEURS, DIRIGEANTS, EMPLOYÉS OU AGENTS NE SERONT TENUS POUR RESPONSABLES DE TOUT DOMMAGE SPÉCIAL, CONSÉCUTIF, FORTUIT OU INDIRECT, Y COMPRIS, ENTRE AUTRES, DES DOMMAGES POUR PERTE DE PROFITS D'ACTIVITÉ, INTERRUPTION DES ACTIVITÉS, FAILLES DE SÉCURITÉ OU PERTE DE DONNÉES OU DE DOCUMENTATION, EN RELATION AVEC L'UTILISATION DE, OU LA CONFIANCE ACCORDÉE À CE GUIDE, MÊME SI HIKVISION A ÉTÉ INFORMÉE DE L'ÉVENTUALITÉ DE TELS DOMMAGES.

CERTAINES JURIDICTIONS NE PERMETTENT PAS L'EXCLUSION OU LA LIMITATION DE LA RESPONSABILITÉ OU DE CERTAINS DOMMAGES, AINSI UNE PARTIE OU LA TOTALITÉ DES EXCLUSIONS OU LIMITATIONS SUSMENTIONNÉES PEUVENT NE PAS S'APPLIQUER À VOUS.

Assistance

Si vous avez des questions, n'hésitez pas à contacter votre revendeur local.

Nous vous remercions d'avoir acheté notre produit. Pour toute question ou demande, n'hésitez pas à contacter le revendeur.

Réglementation

Informations relatives à la FCC

Attention : tout changement ou toute modification non expressément autorisés par la partie responsable de la conformité pourraient annuler le droit d'utiliser cet équipement.

Conformité FCC : Cet équipement a été testé et classé dans la catégorie pour un appareil numérique de classe A en accord avec la Section 15 des Directives FCC. Ces limites sont destinées à assurer une protection raisonnable contre les interférences nuisibles lorsque l'équipement est utilisé dans un environnement commercial. Cet équipement produit, utilise et peut émettre de l'énergie radio électrique et, s'il n'est pas installé et utilisé conformément à ce manuel, peut causer des interférences nuisibles aux communications radio. L'utilisation de cet équipement dans une zone résidentielle est susceptible de produire des interférences nuisibles. Dans ce cas, l'utilisateur est tenu d'y remédier à ses frais.

Conditions FCC

Cet appareil répond aux critères de la Section 15 des Règles de la FCC. Son utilisation est soumise aux deux conditions suivantes :

1. Cet appareil ne doit pas produire d'interférences nuisibles.
2. Cet appareil doit accepter les interférences provenant de l'extérieur, y compris celles qui peuvent nuire à son fonctionnement.

Déclaration de conformité UE



Ce produit et - le cas échéant - les accessoires qui l'accompagnent, sont estampillés « CE » et sont donc conformes aux normes européennes harmonisées en vigueur répertoriées sous la directive basse tension 2014/35/EU, la directive CEM 2014/30/EU et la directive RoHS 2011/65/EU.



2012/19/EU (directive WEEE) : Dans l'Union européenne, les produits portant ce pictogramme ne doivent pas être déposés dans une décharge municipale où le tri des déchets n'est pas pratiqué. Pour un recyclage adéquat, renvoyez ce produit à votre revendeur lors de l'achat d'un nouvel équipement équivalent, ou déposez-le dans un lieu de collecte prévu à cet effet. Pour plus de précisions, rendez-vous sur : www.recyclethis.info.



2006/66/EC (directive sur les batteries) : Ce produit renferme une batterie qui ne doit pas être déposée dans une décharge municipale où le tri des déchets n'est pas pratiqué, dans l'Union Européenne. Pour plus de précisions sur la batterie, reportez-vous à sa documentation. La batterie porte ce pictogramme, qui peut inclure la mention Cd (cadmium), Pb (plomb) ou Hg (mercure). Pour la recycler correctement, renvoyez la batterie à votre revendeur ou déposez-la à un point de collecte prévu à cet effet. Pour de plus amples informations, consultez : www.recyclethis.info.



Consignes de sécurité

Ces consignes visent à s'assurer que l'utilisateur puisse utiliser le produit correctement afin d'éviter tout danger ou dommage matériel.

On distingue les « Avertissements » et les « Précautions » :

Avertissements : Si l'un de ces avertissements est ignoré, des blessures graves, voire la mort, peuvent en résulter.

Précautions : Si l'une de ces précautions est ignorée, des blessures ou des dommages matériels peuvent en résulter.

	
Avertissements Respectez ces mesures de protection pour éviter des blessures graves, voire mortelles.	Précautions Respectez ces mesures de précaution pour éviter des blessures ou des dommages matériels potentiels.



Avertissements :

- Utilisez l'adaptateur d'alimentation qui respecte la norme très basse tension de sécurité (TBTS). Reportez-vous au manuel des spécifications concernant la norme applicable à l'adaptateur d'alimentation ; la consommation d'énergie ne peut pas être inférieure à la valeur requise.
- Ne connectez pas plusieurs appareils à un même adaptateur d'alimentation, car une surtension de l'adaptateur pourrait provoquer une surchauffe, représentant un risque d'incendie.
- Lorsque le produit est monté au mur ou au plafond, l'appareil doit être solidement fixé.
- Pour réduire le risque d'incendie ou de choc électrique, n'exposez pas à la pluie ou à l'humidité le produit qui est destiné à un usage intérieur.
- Cette installation doit être effectuée par un technicien qualifié, en conformité avec tous les codes locaux.
- Installez un coupe-circuit dans le circuit d'alimentation électrique afin de disposer d'un moyen pratique de coupure d'alimentation.
- Si le produit ne fonctionne pas correctement, contactez votre revendeur ou le centre de service le plus proche. Ne tentez jamais de démonter le produit vous-même. (Nous n'assumerons aucune responsabilité concernant les problèmes causés par une réparation ou une opération de maintenance non autorisée.)

**Précautions :**

- Vérifiez que la tension d'alimentation est correcte avant d'utiliser le produit.
- Ne pas faire tomber le produit ou le soumettre à un choc physique. Ne pas installer le produit sur une surface ou un lieu exposé aux vibrations.
- Ne pas exposer le produit à un environnement à fort rayonnement électromagnétique.
- Ne pas orienter la lentille vers une source de lumière puissante comme le soleil ou une lampe à incandescence. Une lumière puissante peut endommager le produit de manière irréparable.
- Le capteur peut être brûlé par un rayon laser, ainsi lorsqu'un équipement laser est utilisé, veillez à ne pas exposer la surface du capteur au rayon laser.
- Ne placez pas le dôme dans un endroit extrêmement chaud, froid, poussiéreux ou humide, car un incendie ou un choc électrique pourraient se produire. Reportez-vous aux spécifications pour connaître les détails de la température de fonctionnement.
- Pour éviter l'accumulation de chaleur, une bonne aération est requise afin de fournir au produit un environnement de fonctionnement adéquat.
- Pendant le transport, le produit doit être emballé dans son conditionnement d'origine.
- Utilisez le gant fourni pour ouvrir le couvercle du produit. Ne touchez pas le couvercle du produit directement avec vos doigts, car l'acidité de la transpiration présente sur les doigts risque d'éroder le revêtement du couvercle du produit.
- Utilisez un chiffon doux et sec pour nettoyer l'intérieur et l'extérieur du couvercle du produit. N'utilisez pas de détergent alcalin.
- Une mauvaise utilisation ou le remplacement de la batterie peut entraîner un risque d'explosion. Veuillez utiliser le type de batterie recommandé par le fabricant.

Table des matières

Chapitre 1	Présentation	1
1.1	Description	1
1.2	Fonctions	1
Chapitre 2	Premier pas	4
2.1	Action de mise sous tension	4
2.2	Fonctionnement de base	5
2.3	Préréglages définis par le système	5
2.4	Texte à l'écran	6
Chapitre 3	Fonctionnement des menus	7
3.1	Accès et fonctionnement du menu	8
3.2	Configuration des informations système	9
3.2.1	Vérification des informations système	9
3.2.2	Configuration des paramètres système	9
3.3	Configuration des paramètres de l'image	13
3.3.1	Configuration des paramètres de la caméra	13
3.3.2	Configuration d'un masque de confidentialité	19
3.3.3	Configuration de la norme de sortie	21
3.3.4	Configuration des paramètres IR	21
3.4	Configuration des paramètres de contrôle PTZ	22
3.4.1	Configuration des paramètres PTZ	23
3.4.2	Configuration des préréglages	25
3.4.3	Configuration des patrouilles	26
3.4.4	Configuration des schémas	28
3.4.5	Configuration des tâches horaires	29
3.4.6	Configuration d'une zone	31
3.4.7	Configuration des paramètres intelligents	32
3.4.8	Configuration des paramètres d'effacement	33
3.5	Configuration et traitement des alarmes	34
3.5.1	Configuration de l'entrée d'alarme et des actions associées	34
3.5.2	Configuration des paramètres d'alarme	35
3.5.3	Configuration de la sortie d'alarme auxiliaire	36
3.6	Autres	37
3.6.1	Restauration des paramètres par défaut du dôme	37
3.6.2	Restauration des paramètres par défaut de la caméra	37
3.6.3	Redémarrage du dôme	37
Annexe		38
Annexe 1	Protection contre la foudre et les surtensions	38
Annexe 2	Connexion du bus RS485	39
Annexe 3	Calibre des fils de 24 VCA et distance de transmission	42
Annexe 4	Normes de calibre de fil	43

Chapitre 1 Présentation

1.1 Description

Encapsulé dans l'unité intégrée de panoramique/inclinaison, le dôme rapide HD-TVI assure une réponse très sensible et une performance fiable. Le dôme rapide peut être adopté dans divers environnements de surveillance grâce à ses fonctions et fonctionnalités intégrales, comme dans un couloir, un lieu vaste, une salle de réunion, une gare, un quartier, etc.

1.2 Fonctions



Les fonctions varient en fonction des différents modèles de dôme rapide.

- **Commande coaxiale**

Le dôme rapide équipé d'un DVR ou d'un contrôleur spécifié est capable de recevoir des signaux de commande via un câble coaxial (câble BNC).

- **Sortie haute définition**

La résolution de l'image en sortie peut atteindre 1080P.

- **Limites**

Il est possible de programmer des limites (gauche/droite, haut/bas) pour restreindre les mouvements du dôme.

- **Protocole autoadaptatif**

En cas d'utilisation de la commande RS485, le dôme rapide est compatible avec les protocoles PELCO-D, PELCO-P et PRIVATE-Code, etc. Il est en outre capable de s'adapter automatiquement à ces protocoles sans que vous ayez besoin de sélectionner le protocole dans les paramètres de transition DIP. En cas d'utilisation de la commande coaxiale, le dôme rapide s'adapte automatiquement aux protocoles PELCO-D et PRIVATE-Code.

- **Commande par clavier**

Le mouvement de panoramique/inclinaison et les actions de zoom du dôme peuvent être contrôlés par le clavier de commande, le DVR, la matrice, etc.

- **Modes de balayage**

Le dôme propose 5 modes de balayage : balayage automatique, balayage vertical et balayage panoramique.

- **Gel sur préréglage**

Cette fonctionnalité gèle la scène à l'écran pendant que le dôme se déplace vers un préréglage. Cela permet une transition homogène entre une scène de préréglage et une autre. Cela garantit également que la zone masquée ne sera pas révélée pendant le déplacement du dôme vers un préréglage.

- **Préréglages**

Un préréglage est une position prédéfinie de l'image. Lorsque le préréglage est appelé, le dôme se déplace automatiquement à la position définie. Les préréglages peuvent être ajoutés, modifiés, supprimés et appelés.

- **Affichage du libellé**

Le libellé du préréglage, l'indication de panoramique/inclinaison (PT), le niveau de zoom et l'heure peuvent être affichés à l'écran.

- **Retournement automatique**

En mode de suivi manuel, lorsqu'un objet cible passe directement sous le dôme, la vidéo se retournera automatiquement sur 180 degrés dans la direction horizontale pour maintenir la continuité du suivi. Cette fonction peut également être assurée par la mise en miroir automatique de l'image selon les différents modèles de caméras.

- **Masque de confidentialité**

Cette fonction vous permet d'obstruer ou de masquer une zone particulière dans une scène, pour éviter que l'intimité du personnel soit enregistrée ou vue en direct. Une zone masquée se déplace en accompagnant les fonctions de panoramique et d'inclinaison et sa taille est ajustée automatiquement lorsque la lentille effectue un zoom téléphoto et large.

- **Positionnement 3D**

Dans le logiciel client, utilisez le bouton gauche de la souris pour cliquer sur la position désirée dans l'image vidéo et faites glisser un rectangle vers le coin inférieur droit, le système de dôme déplacera alors la position au centre et permettra au rectangle de zoomer en avant. Utilisez le bouton gauche de la souris pour faire glisser un rectangle en haut à gauche pour déplacer la position vers le centre et permettre au rectangle de zoomer en arrière.

- **Panoramique/inclinaison proportionnelle**

Le panoramique/l'inclinaison proportionnels réduit ou augmente automatiquement la vitesse de panoramique et d'inclinaison en fonction du niveau de zoom. Avec les paramètres de zoom téléphoto, les vitesses de panoramique et d'inclinaison seront ralenties par rapport aux paramètres de zoom large. Cela empêche l'image de bouger trop rapidement sur l'image de la vue en direct avec un fort niveau de zoom.

- **Mise au point automatique**

La mise au point automatique permet à la caméra de faire la mise au point automatiquement pour préserver la netteté des images vidéo.

- **Transition automatique jour/nuit**

Les dômes rapides renvoient des images en couleur pendant la journée. À mesure que la soirée avance et que la lumière diminue, les dômes rapides passent en mode nocturne, fournissant des images de haute qualité en noir et blanc.

- **Obturbateur lent**

En mode obturbateur lent, la vitesse de l'obturbateur ralentira automatiquement dans des conditions de faible luminosité pour préserver une image vidéo claire en prolongeant le temps d'exposition. Cette fonctionnalité peut être activée ou désactivée.

- **Compensation de contre-jour (BLC)**

Si vous visez un objet en contre-jour, l'objet sera trop sombre pour être clairement visible. La fonction BLC (compensation de contre-jour) peut compenser la lumière qui touche l'objet par l'avant pour le clarifier, mais cela entraîne la surexposition de l'arrière-plan où la lumière est puissante.

- **Plage dynamique étendue (WDR)**

La fonction plage dynamique étendue (WDR) permet à la caméra de fournir des images claires même en situation de contre-jour. En présence simultanée de zones particulièrement lumineuses et sombres dans le champ de vision, la fonction WDR équilibre le niveau de luminosité de l'ensemble de l'image et fournit des images claires et détaillées.

- **Balance des blancs (WB)**

La balance des blancs peut éliminer les dominantes de couleur irréalistes. La balance des blancs correspond à la fonction de rendu des blancs de la caméra qui ajuste automatiquement la température de couleur selon l'environnement.

- **Patrouille**

Une patrouille est une série mémorisée de fonctions prédéfinies de préréglages. La vitesse de balayage entre deux préréglages et la durée de temporisation du préréglage sont programmables.

- **Schéma**

Un schéma est une série mémorisée de fonctions de panoramique, inclinaison, zoom, et préréglages. Par défaut, la mise au point et l'iris sont à l'état automatique pendant la mémorisation du schéma.

- **Mémoire d'arrêt**

Le dôme prend en charge la capacité de mémoire d'arrêt avec le délai de reprise prédéfini. Cela permet au dôme de reprendre sa position précédente lorsque l'alimentation est rétablie.

- **Tâche horaire**

Une tâche horaire est une action préconfigurée qui peut être exécutée automatiquement à une date et à une heure spécifiques. Les actions programmables incluent : balayage panoramique, patrouille 1 à 8, schéma 1 à 4, préréglage 1 à 8, balayage vertical, jour, nuit et aucun.

- **Action de stationnement**

Cette fonctionnalité permet au dôme de démarrer automatiquement une action prédéfinie après une période d'inactivité.

Chapitre 2 Premier pas

2.1 Action de mise sous tension

Après la mise sous tension du dôme rapide, il réalise une série d'actions aux fins d'autotest. Il commence par exécuter la vérification panoramique, puis la vérification verticale et enfin la vérification de la caméra. Après les actions de mise sous tension, les informations système s'affichent pendant 120 secondes sur l'écran de la vue en direct, comme illustré ci-dessous.

	XX-XXXXX-XX
SN	XXXXXXXX
ADDRESS	0
COM FORMAT	2400,8,1
PROTOCOL	AUTO MATCH
FIRMWARE	X.XX
HARDWARE	X.XX
BUILD DATE	XX XX XX
TILT SUCCESS	
PAN CHECK ERR	
SMART VERSION	VX.XX

Figure 2–1 Informations système

Tableau 2–1 Descriptions des informations système

Informations système	Description
SN	Le numéro de série du dôme rapide, qui est unique.
ADDRESS	L'adresse de communication par défaut du dôme rapide.
COM Format	Les paramètres de communication du dôme rapide, y compris le taux de transmission (2 400 par défaut), le bit de données (8 par défaut) et le bit d'arrêt (1 par défaut)).
PROTOCOL	Ces valeurs servent à la communication avec d'autres appareils.
FIRMWARE	La version du microprogramme.
HARDWARE	La version du matériel.
BUILD DATE	La date de compilation du programme logiciel.



- Vous devez configurer l'adresse et la vitesse de transmission du dôme rapide de manière identique aux valeurs stipulées pour les appareils de commande.
- Le dôme rapide est autoadaptatif avec les protocoles PELCO-D, PELCO-P, et PRIVATE-Code.

2.2 Fonctionnement de base

Vous pouvez piloter le dôme rapide grâce à un appareil de commande, notamment le clavier de commande, un DVR, un DVS, etc. Dans ce guide, l'accès au dôme rapide via le navigateur Web sera pris pour exemple.

Panoramique et inclinaison :

Cliquez sur les boutons de direction pour contrôler le mouvement de panoramique et d'inclinaison du dôme rapide.

Zoom :

Cliquez sur les boutons **ZOOM+** et **ZOOM-** pour commander le niveau de zoom.

Mise au point :

Cliquez sur les boutons **FOCUS+** et **FOCUS-** pour ajuster la mise au point.

Iris :

Cliquez sur les boutons **IRIS+** et **IRIS-** pour ajuster l'iris.

2.3 Préréglages définis par le système

Intérêt :

La section répertorie les préréglages définis par le système avec des fonctions spéciales. Ces préréglages ne peuvent pas être modifiés, et peuvent être appelés uniquement par un dispositif de commande, par ex., un DVS ou un navigateur Web. Pour appeler à distance les préréglages définis par le système, vous pouvez choisir le numéro du préréglage dans la liste du panneau de commande PTZ. Reportez-vous au tableau ci-dessous pour des détails.

Par exemple, le préréglage 99 correspond à « Commencer le balayage automatique ». Si vous appelez le préréglage 99, le dôme rapide commence sa fonction de balayage automatique.

Tableau 2–2 Préréglages définis par le système

N° du préréglage	Fonction	N° du préréglage	Fonction
33	Retournement automatique	92	Activer les limites
34	Revenir à la position de départ	93	Définir les limites manuelles
35	Patrouille 1	94	Redémarrage à distance
36	Patrouille 2	95	Accéder au menu principal
37	Patrouille 3	96	Arrêter le balayage
38	Patrouille 4	97	Commencer le balayage aléatoire
39	Entrée de filtre de coupure IR	98	Commencer le balayage d'images
40	Sortie de filtre de coupure IR	99	Commencer le balayage automatique
41	Schéma 1	100	Commencer le balayage vertical
42	Schéma 2	101	Commencer le balayage panoramique
43	Schéma 3	102	Patrouille 5
44	Schéma 4	103	Patrouille 6
46	Activer la patrouille rapide	104	Patrouille 7
90	Activer l'essuie-glace	105	Patrouille 8

2.4 Texte à l'écran

Le dôme rapide prend en charge le texte à l'écran suivant :

Ratio de zoom : Identifie le niveau de grossissement. Le format est ZXXX. XXX correspond au niveau de grossissement.

Angle PT : Affiche la direction du panoramique et de l'inclinaison, selon le format NEXXX/TXXX. NE suivi de XXX indique les degrés vers la direction nord-est, tandis que T suivi de XXX indique les degrés dans la position d'inclinaison.

Alarme : Lorsqu'une alarme se déclenche, les informations correspondantes s'affichent.

Temps : Affiché sous la forme Jour/Mois/Année/Jour de la semaine/Heure/Minute. Prend en charge le système horaire sur 24 heures.

Libellé du préréglage : Après avoir appelé le préréglage configuré, le numéro du préréglage est affiché si la lentille se déplace à l'endroit particulier où vous avez défini un préréglage.

Zone : Affiche le libellé de la zone.

Adresse : Affiche l'adresse du dôme rapide.

Taux d'erreur : Affiche le taux d'erreur du dôme rapide.

Ventilation et chauffage : Affiche les informations thermiques du dôme rapide.

Chapitre 3 Fonctionnement des menus



- L'interface de fonctionnement des différents dômes rapides peut varier. Reportez-vous à l'interface de fonctionnement correspondante.
- Vous pouvez cliquer sur les boutons gauche et droit dans le panneau de commande PTZ via le navigateur Web du DVR pour accéder à la page suivante ou revenir à la page précédente du sous-menu si plusieurs pages sont disponibles.

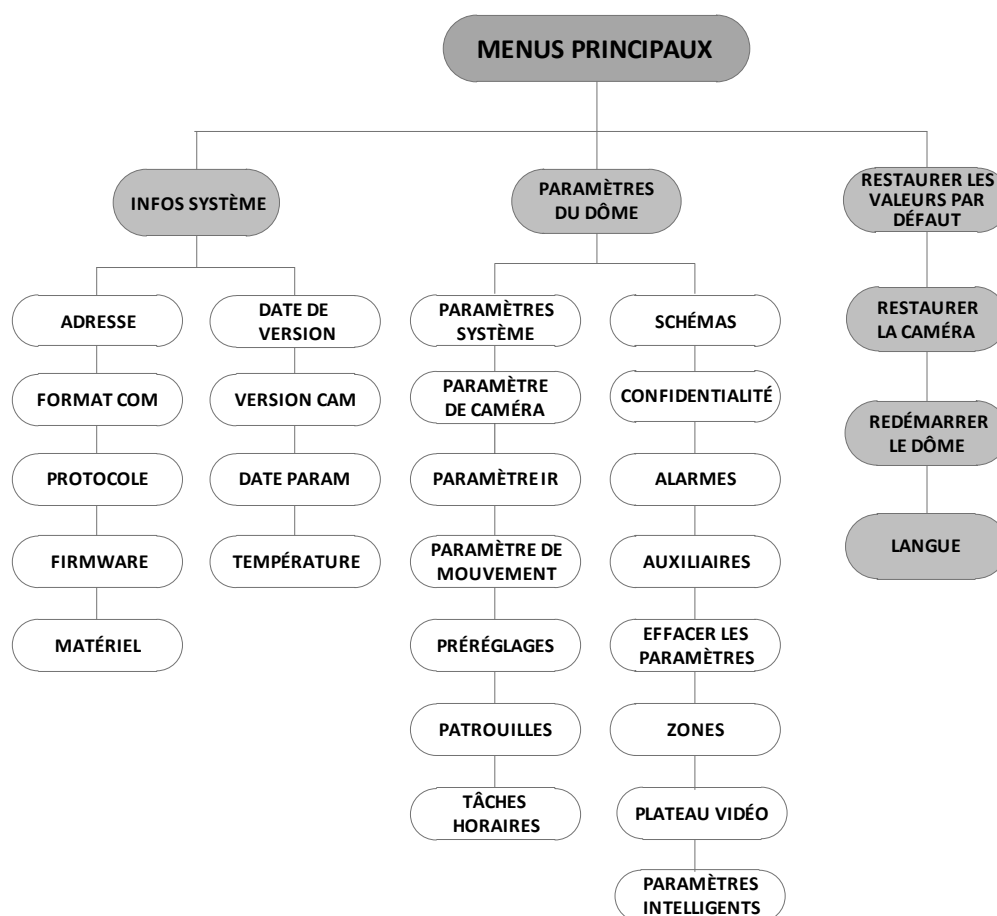

Figure 3–1 Structure du menu

Avant de commencer :

Vous pouvez piloter le dôme rapide en utilisant le menu d'affichage sur l'écran à distance par une connexion à un DVR ou DVS (encodeur).

Des exemples d'accès aux menus des dômes rapides sont présentés ci-dessous :

- Entrez dans le menu en appuyant sur les boutons : **PTZ -> REC -> 9 -> 5** sur le panneau avant du DVR.
- Entrez dans le menu en appuyant sur les boutons : **CALL -> 9 -> 5 -> ENTER** sur le clavier.
- Entrez dans le menu via le navigateur Web d'un DVR/DVS.

Le fonctionnement des menus via le navigateur Web d'un DVR servira d'exemple dans ce chapitre.

3.1 Accès et fonctionnement du menu

Pour entrer dans le menu principal :

Procédures :

1. Connectez les câbles vidéo et RS-485 du dôme rapide à un DVR.
2. Consultez le DVR via le navigateur Web.
3. Affichez la vue en direct du dôme rapide.
4. Pour les protocoles PELCO-P/D et les autres protocoles PTZ privés, appelez le préréglage 95 dans la liste des préréglages dans le panneau de commande PTZ du DVR.

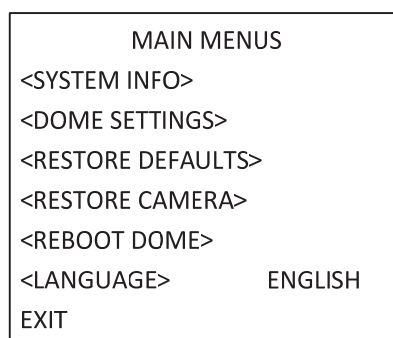

Figure 3–2 Menu principal

Pour déplacer le curseur et utiliser le menu :

- Déplacez le curseur vers le haut/bas : Sur la page de vue en direct du navigateur Web, cliquez sur les boutons haut/bas ou **FOCUS+** et **FOCUS-** dans le panneau de commande PTZ pour déplacer le curseur vers le haut et le bas.
- Entrer/Quitter : Sur la page de vue en direct du navigateur Web, cliquez sur **IRIS+** pour entrer dans un sous-menu ; déplacez le curseur sur **Exit** et cliquez sur **IRIS+** pour quitter.

Pour changer la valeur d'un paramètre :

Procédures :

1. Déplacez le curseur sur l'élément ciblé et cliquez sur le bouton **IRIS+**. Vous pouvez voir la forme du curseur changer.
2. Cliquez sur les boutons haut/bas ou gauche/droit dans le panneau de commande PTZ pour choisir la valeur dans la liste des valeurs sélectionnables.
3. Appuyez sur **IRIS+** pour confirmer le changement ou cliquez sur **IRIS-** pour annuler et restaurer la valeur d'origine. Vous pouvez voir la forme du curseur changer à nouveau.

3.2 Configuration des informations système

3.2.1 Vérification des informations système

Intérêt :

Le menu des informations système affiche les informations système actuelles du dôme rapide, y compris le modèle, l'adresse, le protocole, etc. les informations illustrées sur ce sous-menu sont similaires aux informations système affichées après l'action de mise sous tension. Reportez-vous à la *Section 2.1* pour de plus amples détails.

Entrez dans le menu d'affichage des informations système :

MAIN MENUS > SYSTEM INFO

SYS INFO		SYS INFO	
	XX-XXXXX-X	CAM VERSION	X.XX
ADDRESS	0	PARAM DATE	X XX XX
COM FORMAT	2400,8,1	TEMPERATURE	38
PROTOCOL	SELF ADAPTIVE	TRACK	X.XX
VERSION	1.00	TRACKBUILDTIM	161130
HARDVERSION	1.00		
BUILD DATE	16 11 04	BACK	EXIT
BACK	EXIT		

Figure 3–3 Informations système



- Les informations de ce menu ne peuvent pas être modifiées.
- La température désigne la température interne du dôme rapide.

3.2.2 Configuration des paramètres système

Intérêt :

Vous pouvez consulter et modifier les informations système, à savoir, l'adresse du logiciel, la vitesse de transmission, l'heure système, etc. sur le menu des paramètres des informations système.

MAIN MENUS > DOME SETTINGS > SYSTEM INFO SETTINGS

SYSTEM INFO SETTINGS		SYSTEM INFO SETTINGS		SYSTEM INFO SETTINGS	
SOFT ADDRESS	1	ZERO ANGLE		PROTOCOL STATUS	OFF
SOFT ADDR ACT	OFF	<DISPLAY SETTINGS >		PROTOCOL	AUTO MATCH
SOFT BAUD	2400	HEAT CONTROL	TEMP	485 CHECK	AUTO
SOFT BAUD ACT	OFF	FAN CONTROL	TEMP	POWER MEMORY	180S
BROADCAST ADDR	ON	EIS FUNCTION	OFF	COAXITION ACTIVE	ON
PELCO CHECKSUM	ON	EIS LEVEL	N/A	PROTOCOL-C	HIK-C
SYSTEM TIME		PRESET FOCUS	OFF		
BACK	EXIT	BACK	EXIT	BACK	EXIT

Figure 3-4 Paramètres des informations système



Vous pouvez cliquer sur les boutons gauche et droit dans le panneau de commande PTZ via le navigateur Web de l'encodeur pour accéder à la page suivante et revenir à la page précédente du sous-menu si plusieurs pages sont disponibles.

◆ Paramètres d'adresse du dôme

Pour définir l'adresse programmable du dôme rapide

Si **SOFT ADDR ACT** est réglé sur **ON**, l'adresse programmable est l'adresse valide pour connecter le dôme rapide. La plage sélectionnable des adresses programmables s'étend de 1 à 255 ;

Si **SOFT ADDR ACT** est réglé sur **OFF**, l'adresse fixe définie par le commutateur DIP est l'adresse valide du dôme rapide.



- Avant de définir l'adresse programmable du dôme rapide, vous devez confirmer qu'elle se trouve dans la plage de commande du dispositif de commande (par ex., le DVR).
- Après avoir activé/désactivé l'adresse programmable, le dôme rapide redémarrera automatiquement pour activer les paramètres.

Pour définir l'adresse de diffusion du dôme rapide

Lorsque **BROADCAST ADDR** est réglé sur **ON**, le dispositif de commande avec l'adresse 0 est capable de commander tous les dômes qui lui sont connectés.

◆ Paramètres programmables de la vitesse de transmission

Si **SOFT BAUD** est réglé sur **ON**, la vitesse de transmission programmable est la vitesse de transmission valide pour le dôme rapide, avec 2400, 4800, 9600 et 19200 sélectionnables.

Si **SOFT BAUD** est réglé sur **OFF**, la vitesse de transmission doit être définie par le commutateur DIP.



Après avoir activé/désactivé la vitesse de transmission programmable, le dôme rapide redémarrera automatiquement pour activer les paramètres.

◆ PELCO CHECKSUM

PELCO CHECKSUM est utilisé pour les protocoles Pelco-P et Pelco-D. Si la vidéo devient noire ou incontrôlable, vous pouvez régler **PELCO CHECKSUM** sur **ON** pour améliorer la qualité vidéo.

◆ Configuration du temps système

- (1) Déplacez le curseur sur **SYSTEM TIME** grâce aux boutons de direction et cliquez sur **IRIS+** pour entrer.
- (2) Cliquez sur les boutons de direction gauche/droit pour positionner le curseur sur l'élément spécifique (année/mois/jour ou heure/minute/seconde) dont vous souhaitez changer la valeur.
- (3) Cliquez sur les boutons haut/bas pour augmenter/diminuer la valeur.
- (4) Cliquez sur le bouton **IRIS+** pour confirmer les paramètres et quitter.

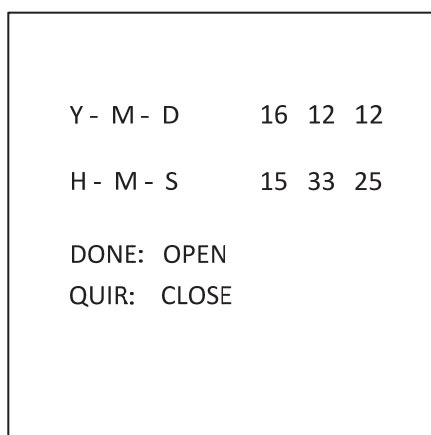

Figure 3–5 Régler l'heure du système

◆ Configuration de l'angle zéro

Intérêt :

Vous pouvez définir l'angle zéro du dôme rapide dans le sous-menu **ZERO ANGLE**.

Procédures :

1. Déplacez le curseur sur **ZERO ANGLE** grâce aux boutons de direction et cliquez sur **IRIS+** pour entrer.
2. Cliquez sur les boutons gauche/droit et haut/bas pour ajuster l'angle de surveillance du dôme rapide.
3. Cliquez sur le bouton **IRIS+** pour confirmer les paramètres et quitter.

◆ Paramètres d'affichage

Intérêt :

Vous pouvez activer ou désactiver l'affichage à l'écran des mouvements PTZ, alarmes, heure, pré-réglage, zone, adresse, taux d'erreur et ventilation/chauffage, etc.

Procédures :

1. Déplacez le curseur sur **DISPLAY SETTINGS** grâce aux boutons de direction et cliquez sur **IRIS+** pour entrer.
2. Déplacez le curseur sur l'élément cible et cliquez sur **IRIS+** et cliquez sur les boutons haut/bas pour régler chaque mode d'affichage sur **ON** ou **OFF**, et définir la durée d'affichage sur 2 secondes, 5 secondes ou 10 secondes.
3. Cliquez sur le bouton **IRIS+** pour confirmer les paramètres.



Si vous activez l'affichage à l'écran pour **ZOOM SHOW** et **P/T SHOW**, lors de l'appel d'un préréglage, le n° du préréglage sera affiché sur l'écran jusqu'à ce que la scène du préréglage passe.

DISPLAY SETTINGS		DISPLAY SETTINGS	
ZOOM SHOW	ON	ERROR RATE	OFF
P/T SHOW	ON	FAN/HEAT	OFF
ALARM SHOW	OFF		
TIME SHOW	ON		
PRESET SHOW	ON		
ZONE SHOW	OFF		
ADDRESS SHOW	OFF		
BACK	EXIT	BACK	EXIT

Figure 3–6 Paramètres d'affichage

Le dôme rapide montre la direction de vue lorsque vous en contrôlez manuellement la rotation.

Tableau 3–1 Affichage de la direction de vue

Affichage	N	NE	E	SE	S	SW	W	NW
Indication	Nord	Nord-est	Est	Sud-est	Sud	Sud-ouest	Ouest	Nord-ouest



La direction nord désigne l'angle zéro.

● **Configuration du paramètre de chauffage**

Vous pouvez régler **HEAT CONTROL** sur **TEMP** (contrôlé par la température), **ON** ou **OFF**.

● **Configuration du paramètre de ventilation**

Vous pouvez régler **FAN CONTROL** sur **TEMP** (contrôlé par la température), **ON** ou **OFF**.

● **Configuration EIS (stabilisation électronique de l'image)**

Vous pouvez régler **EIS FUNCTION** sur **ON** ou **OFF** ; et régler **EIS LEVEL** sur 0 à 3.



Le niveau EIS sélectionnable varie en fonction des différents modèles de caméras.

● **Préréglage de la mise au point directe**

Vous pouvez régler la fonction de préréglage de mise au point directe **ON/OFF** sur le sous-menu **PRESET DFOCUS**.

● Protocole et paramètres RS-485

- ◆ Sélectionner le protocole.

Choisissez le protocole dans le sous-menu **PROTOCOL**. Vous pouvez le régler sur **AUTO MATCH**, **PELCO-P**, **PELCO-D** ou **HIKVISION**. Lorsque vous choisissez **AUTO MATCH**, c'est le protocole autoadaptatif.

- ◆ Définir l'état du protocole.

Régler le **PROTOCOL STATUS** sur **ON** pour activer le protocole défini par l'utilisateur.

- ◆ Activer le diagnostic de la configuration RS-485.

Vous pouvez définir **485 CHECK** sur **ON** ou **AUTO** pour un diagnostic automatique de la configuration RS-485. Si la configuration est incorrecte, une alerte sera émise ; si vous définissez la valeur sur **AUTO**, cela arrêtera automatiquement le diagnostic lorsqu'il n'y aura plus d'erreur.

● Paramètres de mémoire d'arrêt

Le dôme peut reprendre son état PTZ précédent après sa remise en marche suite à un arrêt dans une position donnée au-delà du délai prédéfini. Vous pouvez définir le délai de mémoire sur 10S, 30S, 60S, 180S et 300S.

● Commande coaxiale

La fonction de transmission coaxiale peut être activée pour transmettre le signal RS485 avec le signal vidéo via le câble BNC. Si le dispositif d'encodage connecté prend aussi en charge la transmission coaxiale, le câble RS485 ne sera pas nécessaire.

Procédures :

- 1) Activer la fonction de commande coaxiale en réglant l'option **COAXITRON ACTIVE** sur **ON**.
- 2) Sélectionner le protocole de commande coaxial, où **HIK-C** est sélectionnable.



Le protocole de transmission de l'appareil d'encodage connecté doit être le même que celui défini sur le dôme rapide pour prendre en charge la transmission coaxiale.

3.3 Configuration des paramètres de l'image

3.3.1 Configuration des paramètres de la caméra

Intérêt :

Vous pouvez régler les paramètres de la caméra, y compris la mise en point, la vitesse d'obturation, l'iris, etc.

Entrez dans le menu des paramètres de la caméra :

MAIN MENUS > DOME SETTINGS > CAMERA PARAMETER

CAMERA		CAMERA		CAMERA	
FOCUS	AF	BLC/WDR	OFF	WHITE BALAN	ATW
ZOOM LIMIT	22	BLC LEVEL	N/A	RED	64
ZOOM SPEED	HIGH	AE MODE	AUTO	BLUE	64
SLOW SHUTTER	ON	IRIS	10	IMAGE FLIP	OFF
IRCUT FILTER	AUTO	SHUTTER	50	FOCUS LIMIT	1M
D/N LEVEL	1	GAIN	N/A	2D DNR	1
SHARPNESS	7	EXPOSURE COMP	7	3D DNR	2
BACK	EXIT	BACK	EXIT	BACK	EXIT
CAMERA		CAMERA		CAMERA	
WIDE LIMIT	2.0	CHROMA SUPPRESS	1	GAIN LIMIT	15
CHROMA SUPPRESS	1	SATURATION	1	DEFOG	OFF
SATURATION	1	CONTRAST	OFF	INIT LENS	OFF
CONTRAST	OFF	SCENE MODE	INDOOR	BACK	EXIT
SCENE MODE	INDOOR	HLC	ON		
HLC	ON	SHARPNESS COMP	15		
SHARPNESS COMP	15	BACK	EXIT		
BACK	EXIT				

Figure 3–7 Paramètres de la caméra

Tâche 1 : Configurer les paramètres de mise au point.

- Régler le mode de mise au point

Procédures :

- Déplacez le curseur sur **FOCUS** grâce aux boutons de direction et cliquez sur **IRIS+** pour entrer.
- Cliquez sur les boutons haut/bas pour régler le mode de mise au point sur **AF**, **MF** ou **HAF**.
AF (mise au point automatique) : La lentille reste au point pendant les mouvements PTZ.
MF (mise au point manuelle) : Vous devez ajuster la mise au point manuellement à l'aide des boutons **Focus+** et **Focus-**.
HAF (mise au point semi-automatique) : Le dôme rapide effectue une seule mise au point automatique après un panoramique, une inclinaison et un zoom.
- Cliquez sur le bouton **IRIS+** pour enregistrer les paramètres.

- Régler la limite de mise au point

Intérêt :

Cette fonction est utilisée pour limiter la distance minimale de mise au point. Vous pouvez configurer une limite de mise au point plus longue lorsque la cible se trouve à une certaine distance, pour éviter que le dôme rapide fasse sa mise au point sur des objets proches de lui ; ou configurer une limite de mise au point plus courte lorsque la cible se trouve à proximité du dôme rapide, et éviter qu'il fasse sa mise au point sur les objets les plus éloignés.

Vous pouvez régler **FOCUS LIMIT** sur **1CM**, **30CM**, **1M**, **3M**, **5M** ou **AUTO** pour vous assurer que le dôme rapide fait sa mise au point sur la cible.



La valeur limite de la mise au point varie en fonction des modèles de dôme rapide.

Tâche 2 : Configurer les paramètres de zoom.

- Réglage de la limite de zoom

Intérêt :

La limite de zoom est une limite du niveau de zoom qui est définie par l'utilisateur (niveau de zoom = zoom optique × zoom numérique). Si vous réglez la limite de zoom à la valeur maximale, le zoom numérique ne sera pas valide et le zoom optique atteindra la valeur maximale ; si vous définissez une limite de zoom plus petite, le zoom numérique sera activé.

Procédures :

1. Déplacez le curseur sur **ZOOM LIMIT** grâce aux boutons de direction et cliquez sur **IRIS+** pour entrer.
2. Cliquez sur les boutons haut/bas pour choisir la limite entre 23, 46, 92, 184, et 368.
3. Cliquez sur le bouton **IRIS+** pour confirmer.



Si vous réglez **ZOOM LIMIT** sur la valeur minimale de 22, la fonction de zoom numérique sera désactivée, et la fonction de zoom optique est à sa valeur maximale.

- Configurer la vitesse de zoom.

Intérêt :

Vous pouvez définir la vitesse à laquelle la lentille passe du zoom intégral large au zoom optique.

Procédures :

1. Déplacez le curseur sur **ZOOM SPEED** grâce aux boutons de direction et cliquez sur **IRIS+** pour entrer.
2. Cliquez sur les boutons haut/bas pour choisir la vitesse entre **HIGH** (par défaut), **MEDIUM** et **LOW**.
3. Cliquez sur le bouton **IRIS+** pour confirmer.

Tâche 3 : Configurer le filtre de coupure IR.

Deux paramètres sont disponibles pour la configuration du filtre de coupure IR.

1. Filtre de coupure IR. Il peut être réglé sur **AUTO**, **DAY** ou **NIGHT**.

AUTO : Le dôme rapide est capable de basculer automatiquement entre le mode noir et blanc (NIGHT) et le mode couleur (DAY) en fonction des conditions d'éclairage. C'est le mode par défaut.

NIGHT (B/W) : Vous pouvez basculer le filtre de coupure IR en mode noir et blanc pour augmenter la sensibilité de la lentille dans les conditions de faible luminosité

DAY (Color) : Vous pouvez le basculer en mode DAY dans les conditions de luminosité normale.



- Vous pouvez appeler le préréglage 39 pour régler le filtre de coupure IR en mode **DAY** et appeler le préréglage 40 pour le régler en mode **NIGHT**.
- Le **IRCUT FILTER** ne peut pas être configuré lorsque la lumière IR est allumée.

2. **D/N LEVEL.** Le niveau D/N est le niveau de luminosité pour la commutation automatique du mode D/N. En tant que seuil, le filtre de coupure IR bascule entre DAY et NIGHT lorsque les conditions de luminosité atteignent le niveau D/N défini par l'utilisateur.



L'option du niveau D/N varie en fonction des différents modèles de caméras. Certains modèles ne prennent pas en charge le niveau D/N défini par l'utilisateur

Tâche 4 : Configurer le niveau de netteté.

La fonction de netteté peut augmenter le gain de l'image et améliorer les bords de l'image pour en faire ressortir les détails. Vous pouvez régler le niveau de **SHARPNESS** entre 0 et 15.

Tâche 5 : Configurer le BLC et WDR.



BLC/WDR et **BLC LEVEL** varient en fonction des différents modèles de caméras. Certains modèles ne prennent pas en charge le niveau BLC défini par l'utilisateur.

- (1) **BLC/WDR.** Vous pouvez régler la valeur sur **ON** ou **OFF** pour activer ou désactiver les fonctions.
- (2) **BLC LEVEL.** Vous pouvez manuellement ajuster le niveau de compensation du contre-jour.

Tâche 6 : Configurer l'iris, le gain et la vitesse d'obturation

● **Définir le mode d'exposition**

Intérêt :

Le mode AE définit la priorité de l'iris, de l'obturateur et du gain pendant que le dôme rapide ajuste la luminosité de la vue en direct. Vous pouvez changer le mode dans le sous-menu **AE MODE**.

AUTO : Iris automatique, obturateur automatique et gain automatique. Le dôme rapide ajuste les valeurs automatiquement en réaction aux conditions d'éclairage. C'est le mode par défaut.

IRIS : Valeur de l'iris définie par l'utilisateur, obturateur automatique et gain automatique. Dans ce mode, la priorité est accordée à l'iris. Veuillez définir la valeur d'iris selon le contenu connexe dans cette section si vous choisissez le mode **IRIS**.

SHUTTER : Vitesse de l'obturateur définie par l'utilisateur, iris automatique et gain automatique. Dans ce mode, la priorité est accordée à l'obturateur. Veuillez définir la vitesse de l'obturateur selon le contenu associé dans cette section si vous choisissez le mode **SHUTTER**.

MANUAL : Iris, gain et obturateur définis par l'utilisateur. Veuillez définir la valeur d'iris, la valeur de gain et la vitesse de l'obturateur selon le contenu connexe dans cette section si vous choisissez le mode **MANUAL**.

● **Régler la valeur d'Iris**

La valeur **IRIS** mesure la quantité de lumière qui entre dans la lentille. Vous pouvez définir la valeur d'iris de 0 à 17 en réponse aux changements des conditions de luminosité.



L'iris est totalement fermé à la valeur 0 et totalement ouvert à la valeur 17.

● Régler le gain

1. Valeur de gain. La valeur de gain indique le degré d'amplification du signal d'image original. Vous pouvez régler la valeur de GAIN entre 0 et 15.
2. Limite de gain. Plus la valeur de gain définie est élevée, plus les bruits apparaîtront dans l'image. Vous pouvez définir la valeur de gain maximale configurable par l'utilisateur 0 à 15 pour limiter la plage de gain et contrôler les bruits dans l'image.



Vous devez changer le **IR CUT FILTER** sur le mode **DAY** ou **NIGHT**, et définir **AE MODE** sur **MANUAL** avant d'ajuster la valeur de GAIN.

● Régler l'obturateur

Intérêt :

La vitesse de l'obturateur électronique contrôle la quantité de lumière qui entre dans la lentille dans une unité de temps (une seconde). Vous pouvez configurer manuellement la vitesse de l'obturateur pour le dôme rapide, et vous pouvez également activer la fonction d'obturateur lent pour les environnements à faible éclairage.

- (1) Vitesse de l'obturateur. Plus la valeur **SHUTTER** est grande (plus la vitesse de l'obturateur est élevée), moins est la quantité de lumière qui entre par seconde, et plus l'image est sombre. Vous pouvez définir la valeur sur 1, 2, 4, 8, 15, 30, 50, 125, 180, 250, 500, 1000, 2000, 4000 ou 10000.



La valeur X indique que la vitesse de l'obturateur est de 1/X seconde. Si vous réglez une valeur **SHUTTER** plus élevée (la vitesse de l'obturateur est plus rapide), la quantité de lumière entrante par seconde est moins, et l'image est plus sombre.

- (2) Obturateur lent. Régler **SLOW SHUTTER** sur **ON**, la vitesse de l'obturateur peut automatiquement ralentir pour prolonger le temps d'exposition dans des conditions d'éclairage faible afin d'obtenir une image plus nette.

Tâche 7 : Configurer la compensation de l'exposition.

Vous pouvez régler la valeur **EXPOSURE COMP** entre 0 et 14. La valeur par défaut est 7. Vous pouvez ajuster cette valeur pour augmenter la luminosité de l'image.

Tâche 8 : Configurer la balance des blancs.

Vous pouvez définir **WHITE BALAN** sur **HAUTO**, **AUTO**, **INDOOR**, **OUTDOOR**, **SELFDEF** (autodéfini), **ATW** (suivi automatique) et **HAUTO** (semi-automatique).

AUTO :

En mode Auto, le dôme conserve automatiquement la balance des couleurs selon la température de couleur actuelle.

INDOOR, OUTDOOR :

Ces deux modes sont destinés à l'usage intérieur et extérieur, respectivement.

SELFDEF :

Dans ce mode, vous pouvez ajuster la température de couleur manuellement selon vos besoins.



En mode **SELFDEF**, vous devez ajuster les valeurs **RED** et **BLUE** manuellement.

ATW :

En mode de suivi automatique, la balance des blancs est constamment ajustée en temps réel selon la température de couleur de l'éclairage de la scène.

HAUTO :

En sélectionnant ce mode, l'image affichée conserve automatiquement la balance des couleurs selon la température de couleur actuelle.

Tâche 9 : Configurer le retournement d'image.

Si vous activez la fonction **IMAGE FLIP**, l'image sera basculée en diagonale le long de l'axe central, représentée comme le reflet en miroir de l'image.

Tâche 10 : Configurer le limiteur de mise au point

AUTO, 1CM, 1M, 3M, 5M et 20M sont sélectionnables dans **FOCUS LIMIT**. Lorsqu'elle est définie sur AUTO, la limite de mise au point est ajustée automatiquement selon la limite de zoom.

Tâche 11 : Configurer la réduction du bruit.

Pour réduire le bruit de l'image, vous pouvez régler la valeur de **2D DNR** et **3D DNR** respectivement. Plus la valeur est grande, moins le bruit sera dans un environnement de faible luminosité. Vous pouvez également désactiver la fonction en réglant la valeur sur OFF.

Tâche 12 : Configurer la qualité de l'image.● **Limite de grand-angle**

Définir la valeur de **WIDE LIMIT** pour limiter le zoom minimal de la lentille avec les valeurs 1.0, 1.1, 1.2, 1.3, 1.5, 1.8 et 2.0 disponibles.



La fonction de limite de grand-angle est prise en charge par les modèles de certaines séries de dômes rapides.

● **Suppression de saturation**

Définir la valeur Suppression de saturation entre 1 et 3 pour supprimer le bruit des couleurs afin d'obtenir une image claire, de haute qualité dans un environnement de faible luminosité.



La fonction de **Suppression de saturation** est prise en charge par les modèles de certaines séries de dômes rapides.

- **Saturation**

La valeur de saturation entre 0 et 7 indique la luminosité des couleurs. Plus la saturation est élevée, plus les couleurs sont lumineuses.



La fonction de saturation est prise en charge par les modèles de certaines séries de dômes rapides.

- **Mode scène**

Sélectionnez le mode de scène entre **INDOOR** ou **OUTDOOR**, et les paramètres d'image par défaut seront modifiés selon le mode de scène sélectionné.

- **Contraste**

Le contraste est le degré de différence entre les parties plus sombres et plus lumineuses de l'image.



La fonction de contraste est prise en charge par les modèles de certaines séries de caméras.

- **HLC**

Régler la valeur **HLC** pour éclaircir la zone plus sombre et affaiblir la zone plus lumineuse de l'image. Plus la valeur est élevée, plus fort sera l'effet.



La fonction HLC est prise en charge par les modèles de certaines séries de caméras.

- **Compensation de la netteté**

Régler la valeur **SHARPNESS COMP** de 0 à 15 pour ajuster automatiquement la netteté de l'image et obtenir une image claire. Plus la valeur est élevée, plus fort sera l'effet.

Tâche 13 : Configurer les paramètres de désembuage.

Lorsqu'il y a de la buée dans l'image, vous pouvez activer cette fonction pour obtenir une image claire.

Tâche 14 : Configurer l'initialisation de la lentille.

Vous pouvez activer INIT LENS pour déclencher l'initialisation spontanée de la lentille afin d'assurer le fonctionnement normal.

3.3.2 Configuration d'un masque de confidentialité

Intérêt :

La limite de mise au point vous permet de couvrir certaines zones sur la vidéo en direct pour les empêcher d'être vues et enregistrées. Les zones masquées peuvent se déplacer avec les mouvements de panoramique/inclinaison et automatiquement ajuster la taille lors du zoom avant/arrière de la lentille.

Procédures :

1. Déplacez le curseur pour entrer dans le sous-menu de configuration des masques de confidentialité :

MAIN MENUS > DOME SETTINGS > PRIVACYS

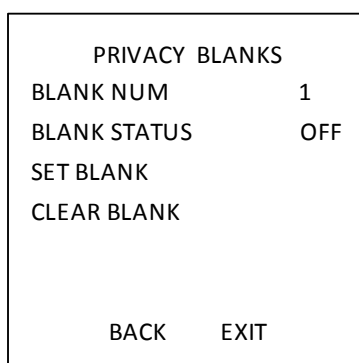

Figure 3–8 Menu de configuration des masques de confidentialité

2. Choisissez le numéro du masque de confidentialité :

Procédures :

- (1) Déplacez le curseur sur **BLANK NUM** et cliquez sur **IRIS+** pour entrer dans le mode d'édition.
- (2) Cliquez sur les boutons haut et bas pour sélectionner le numéro d'un masque afin de la configurer.
- (3) Cliquez de nouveau sur **IRIS+** pour confirmer et quitter le mode d'édition.



Le numéro du masque de confidentialité configuré varie en fonction des modèles de caméras.

3. Configurez la position et la taille du masque de confidentialité.

Procédures :

- (1) Déplacez le curseur sur **SET BLANK** et cliquez sur le bouton **IRIS+** pour entrer dans le mode d'édition comme illustré dans la figure suivante. Vous pouvez voir le masque de confidentialité sur la vue en direct.

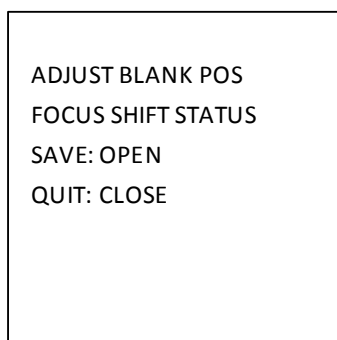

Figure 3–9 Définir le masque de confidentialité

- (2) Vous pouvez voir le message *ADJUST BLANK POS* sur l'écran. Cliquez sur les boutons de direction pour ajuster la position du masque de confidentialité sur la scène désignée.

- (3) Cliquez sur le bouton **FOCUS+**, et vous pouvez voir le message *ADJUST BLANK SIZE* sur l'écran. Cliquez sur les boutons haut/bas pour augmenter/diminuer la hauteur du masque et cliquez sur les boutons droit/gauche pour augmenter/diminuer la largeur du masque. Cliquez sur le bouton **IRIS+** pour enregistrer les paramètres et revenir au menu précédent et vous verrez le masque devenir gris.
- (4) Pour modifier le masque configuré, cliquez sur le bouton **IRIS+** pour entrer dans le menu **SET BLANK** et cliquez de nouveau sur le bouton **IRIS+** pour modifier.



Limite de mise au point

La plage d'inclinaison pour configurer les masques de confidentialité va de -15° à 60°.

4. Activer ou désactiver la fonction de masque de confidentialité.
Déplacez le curseur sur **BLANK STATUS**. Cliquez sur le bouton **IRIS+** pour entrer dans le mode d'édition et cliquez sur les boutons haut et bas pour le régler sur **ON** ou **OFF**.



Si aucun masque de confidentialité n'a été configuré, vous ne pouvez pas définir le statut sur **ON**.

5. Supprimer le masque de confidentialité.
Vous pouvez entrer dans le menu **CLEAR BLANK** pour supprimer tous les masques de confidentialité configurés.

3.3.3 Configuration de la norme de sortie

Intérêt :

La norme de sortie vidéo, y compris la résolution et la fréquence d'image, peut être modifiée selon vos besoins.

Procédures :

1. Déplacez le curseur pour entrer dans le sous-menu des paramètres vidéo :
MAIN MENUS > DOME SETTINGS > VIDEO SET
2. Déplacez le curseur sur **VIDEO STD** et cliquez sur **IRIS+** pour entrer dans le mode d'édition.
3. Cliquez sur les boutons haut et bas pour sélectionner la norme vidéo désirée.
4. Cliquez de nouveau sur **IRIS+** pour confirmer et quitter le mode d'édition.

3.3.4 Configuration des paramètres IR



Les paramètres IR sont pris en charge par les dômes rapides IR uniquement.

Intérêt :

Vous pouvez configurer les paramètres IR, y compris la sensibilité IR, le courant LED proche/intermédiaire (n/m), le courant LED éloigné, le zoom de référence et la commande LED, la commande du ventilateur, le délai de transition, l'IR intelligent, etc..

Entrez dans le sous-menu des paramètres LED :

MAIN MENU > DOME SETTINGS > IR PARAMETER

IR PARAMETER	
IR SENSITIVITY	MEDIUM
N/M LED CURRENT	8
FAR LED CURRENT	8
REFERENCE ZOOM	2
LED CONTROL	ICR
SWITCH DELAY(S)	2
SMART IR	0
BACK	EXIT

Figure 3–10 Paramètres IR

- Régler la sensibilité de la LED IR.
Vous pouvez régler **IR SENSITIVITY** sur **HIGH**, **MEDIUM** ou **LOW**.
- Régler le niveau d'électricité de la LED IR.
N/M LED CURRENT et FAR LED CURRENT désignent le niveau d'électricité de la LED IR proche/intermédiaire et de la LED IR éloignée, respectivement. Vous pouvez régler le courant de la LED proche/intermédiaire et le courant de la LED éloignée sur **1 à 10**.
- Définir les paramètres du zoom de référence.
La valeur **REFERENCE ZOOM** peut être ajustée de 2 à 10.
- Régler les paramètres de commande LED.
LED CONTROL peut être réglé sur **ALL ON** (activer toutes les LED IR), **FAR ON** (activer la LED IR éloignée), **NEAR ON** (activer la LED IR proche/intermédiaire), **AUTO** (activer la LED IR automatiquement selon la luminosité de l'environnement), **ICR** (ajuster le mode de travail de la LED IR selon l'ICR), et **CLOSE** (désactiver la LED IR).
- Régler le délai de transition de la LED IR.
SWITCH DELAY(S) désigne le délai de temporisation entre la transition de la LED IR éloignée et la LED IR proche/intermédiaire.
- Définir l'IR intelligent.
La luminosité de l'IR change automatiquement selon la distance focale. Plus la valeur est élevée, plus le changement de luminosité est évident.

3.4 Configuration des paramètres de contrôle PTZ

Intérêt :

Vous pouvez configurer les mouvements de panoramique, d'inclinaison et de zoom, et configurer les fonctions de commande PTZ, y compris les préréglages, les patrouilles, les schémas, etc. pour le dôme rapide.

3.4.1 Configuration des paramètres PTZ

Entrez dans le menu de configuration PTZ :

MAIN MENU > DOME SETTINGS > MOTION PARAMETER

MOTION		MOTION	
AUTO FLIP	ON	PRESET SPEED	4
PROPORTIONAL PAN	ON	LIMIT STOP	OFF
PARK TIME	5	SETTING STOPS	
PARK ACT	NONE	CLEAR STOPS	
SCAN SPEED	28	ELEVATION SET	ON
IMAGE FREEZE	OFF		
DOMESPEED	6		
BACK	EXIT	BACK	EXIT

Figure 3–11 Configuration PTZ

● Retournement automatique

En mode de suivi manuel, lorsqu'un objet cible passe directement sous le dôme rapide, celui-ci pivote automatiquement sur 180 degrés horizontalement aux fins de suivi.



Par défaut, **AUTO-FLIP** est réglé sur **ON** pour ce dôme rapide et n'est pas définissable par l'utilisateur.

● Vitesse de panoramique proportionnelle

Lorsque le dôme rapide effectue un zoom avant/arrière, vous pouvez activer la fonction de vitesse de panoramique proportionnelle pour réduire ou augmenter automatiquement la vitesse de panoramique et d'inclinaison selon le niveau de zoom. Cette fonction permet au dôme rapide de tracer l'objet à une vitesse adaptée lorsque le dôme rapide exécute un zoom et la scène surveillée est rétrécie (zoom avant) ou élargie (zoom arrière).

Vous pouvez régler **PROPORTIONAL PAN** sur **ON** ou **OFF** pour activer/désactiver la fonction.



Cette fonction est activée automatiquement pendant la définition des schémas.

● Temps de stationnement et actions

Intérêt :

Cette fonctionnalité permet au dôme rapide de commencer une action prédéfinie (action de stationnement : balayage, préréglage, schéma, etc.) automatiquement après une période d'inactivité (temps de stationnement).

Vous pouvez régler **PARK TIME** de 5 à 720 secondes et définir l'action de stationnement (**PARK ACT**) sur le préréglage 1 à 8, le schéma 1 à 5, la patrouille 1 à 10, balayage panoramique, balayage vertical, mode jour, mode nuit ou aucun.



Si aucun signal de commande n'est reçu après le temps de stationnement dans les cas suivants, aucune action de stationnement ne sera exécutée : pendant l'exécution des actions du dôme en appelant des préréglages particuliers ; ou dans le cadre de l'exécution d'actions associées à l'alarme externe.

● Gel d'image

Cette fonctionnalité permet à la vue en direct de passer directement de la scène actuelle à une autre scène qui est définie par un préréglage, sans montrer les zones intermédiaires entre ces deux scènes. Cela réduit l'utilisation de bande passante dans un système de réseau numérique et assure également la confidentialité des zones intermédiaires.

Vous pouvez régler **IMAGE FREEZE** sur **ON** ou **OFF** pour activer ou désactiver cette fonction.



La fonction varie en fonction des différents modèles de caméra.

● Vitesse PTZ

Intérêt :

Vous pouvez régler la vitesse des mouvements du dôme.

- (1) **DOME SPEED** : La vitesse du mouvement manuel du dôme peut être réglée entre 1 et 10.
- (2) **SCAN SPEED** : La vitesse de balayage définit le degré de balayage par seconde pour le balayage panoramique et le balayage vertical. La vitesse de balayage est ajustable de 1 à 40 et plus le niveau est élevé, plus la vitesse de balayage est rapide.
- (3) **PRESET SPEED** : La vitesse d'appel d'un préréglage peut être définie de 1 à 8. Le niveau le plus élevé correspond à la vitesse la plus rapide pour appeler un préréglage.

● Définir les limites

Intérêt :

Les limites sont des positions configurables par l'utilisateur pour délimiter la zone de panoramique et d'inclinaison du dôme rapide. Les limites gauche, droite, haute et basse permettent de définir une zone.

Procédures :

1. Déplacez le curseur sur **ENABLE LIMIT** et cliquez sur **FOCUS+** pour régler l'élément sur **ON** afin d'activer cette fonctionnalité. Cliquez sur **IRIS+** pour confirmer les nouveaux paramètres.
2. Déplacez le curseur sur **SETTINGS STOPS** et cliquez sur **IRIS+**. Vous verrez le message **SET LEFT LIMIT** à l'écran.
3. Cliquez sur les boutons de direction dans le panneau PTZ pour configurer la limite gauche. Cliquez sur **IRIS+** pour confirmer les nouveaux paramètres.
4. Suivez les invites pour configurer les limites droite, haute et basse sur le menu.



La nouvelle limite écrasera les limites existantes par défaut.

5. Vous pouvez effacer les limites définies. Cliquez sur **IRIS+** pour entrer dans **CLEAR LIMITS** et cliquez de nouveau sur **IRIS+** pour effacer les arrêts.

● Définir l'élévation

Vous pouvez régler **ELEVATION SET** sur **ON** pour augmenter la plage de l'angle d'élévation du dôme rapide ou sur **OFF** pour désactiver la fonction.



La plage de l'angle d'élévation varie en fonction des différents modèles de dôme rapide.

3.4.2 Configuration des préréglages

Intérêt :

Un préréglage est une position/un point de surveillance défini par l'utilisateur. Vous pouvez simplement appeler le numéro du préréglage pour changer la scène à surveiller sur la position définie.

Procédures :

1. Déplacez le curseur pour entrer dans le sous-menu de configuration des préréglages :

MAIN MENU > DOME SETTINGS > PRESETS

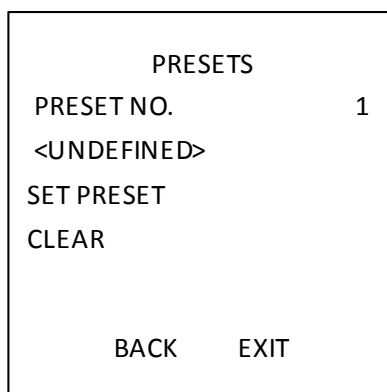

Figure 3–12 Menu de configuration des préréglages

2. Choisissez le numéro du préréglage :

Déplacez le curseur sur **PRESET NO** et cliquez sur **IRIS+** pour entrer. Cliquez sur les boutons haut et bas pour choisir le numéro du préréglage à modifier. Si le préréglage a été défini, le libellé du préréglage sera indiqué sous le numéro ; s'il n'a pas été défini, vous verrez l'indication **UNDEFINED** sous le numéro.



- Il est possible de définir jusqu'à 256 préréglages pour le dôme rapide.
 - Les préréglages définis par le système seront affichés sur ce sous-menu et ils ne sont pas modifiables.
3. Définissez la position du préréglage.
Déplacez le curseur sur **PRESET PTZ** et cliquez sur **IRIS+** pour modifier la position du préréglage. Utilisez les boutons de direction pour déplacer le dôme rapide jusqu'à trouver la scène/position désirée, puis appuyez sur **IRIS+** pour confirmer les paramètres et revenir au menu précédent, ou appuyez sur **IRIS-** pour annuler.



Les paramètres de la position du préréglage seront restreints par les limites si elles sont définies.

4. Appelez les préréglages.

Vous pouvez sélectionner le numéro du préréglage dans la liste déroulante des préréglages du panneau de commande de l'encodeur, via un navigateur web, et cliquer sur la flèche pour appeler un préréglage défini par l'utilisateur ou par le système.

5. Effacez les paramètres de préréglage.

Déplacez le curseur sur **CLEAR** et cliquez sur **IRIS+** pour effacer les paramètres du préréglage actuel.

3.4.3 Configuration des patrouilles

Intérêt :

Une patrouille est une trajectoire de balayage spécifiée par un groupe de préréglages définis par l'utilisateur. Vous pouvez appeler une patrouille pour balayer les scènes automatiquement parmi les préréglages définis par l'utilisateur en séquence.

Procédures :

1. Déplacez le curseur pour entrer dans le sous-menu de configuration des patrouilles :

MAIN MENU > DOME SETTINGS > PATROLS

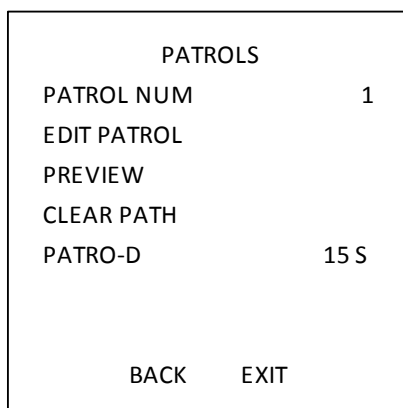

Figure 3–13 Menu de configuration des patrouilles

2. Choisir le numéro de la patrouille.

Procédures :

- (1) Déplacez le curseur sur **PATROL NUM** et cliquez sur **IRIS+** pour entrer dans le mode d'édition.
- (2) Cliquez sur les boutons haut et bas pour sélectionner le numéro de la patrouille à configurer.
- (3) Cliquez de nouveau sur **IRIS+** pour confirmer les paramètres et quitter le mode d'édition.



Il est possible de configurer jusqu'à 10 patrouilles.

3. Modifier la patrouille.

Procédures :

- (1) Déplacez le curseur sur **EDIT PATROL** et cliquez sur **IRIS+** pour entrer dans le mode d'édition.

NUM	PST	DWELL	SPD
1	0	6	30
2	0	6	30
3	0	6	30
4	0	6	30
5	0	6	30
6	0	6	30
7	0	6	30
DONE: OPEN		QUIT: CLOSE	

Figure 3–14 Modifier la patrouille

- (2) Cliquez sur les boutons haut/bas pour choisir le numéro et trouver le préréglage à modifier.
- (3) Cliquez sur les boutons de direction gauche/droit pour positionner le curseur sur la colonne **PRESET**, **DWELL** et **SPEED**. Vous pouvez cliquer sur les boutons haut/bas pour définir le numéro du préréglage, la durée de temporisation et la vitesse de la patrouille.



Les préréglages que vous définissez pour une patrouille doivent être identiques à ceux prédéfinis par les utilisateurs. La durée de temporisation (15 à 800 secondes sélectionnables, plage divisée en 30 niveaux) est le temps pendant lequel le dôme rapide reste sur un préréglage particulier; la vitesse de patrouille (niveau 1 à 40 sélectionnables) est la vitesse de balayage à laquelle le dôme passe d'un préréglage à un autre.

- (4) Suivez les étapes ci-dessous pour définir les autres préréglages pour la patrouille sélectionnée. Vous pouvez configurer jusqu'à 32 préréglages en séquence pour une patrouille. Appuyez sur **IRIS+** pour enregistrer les nouveaux paramètres ou appuyez sur **IRIS-** pour annuler et revenir au menu précédent.
4. Prévisualiser la patrouille.
Déplacez le curseur sur **PREVIEW** et cliquez sur **IRIS+** pour prévisualiser la patrouille actuelle. Vous pouvez cliquer sur **IRIS+** à nouveau pour arrêter l'aperçu.
5. Appeler la patrouille définie.
Vous pouvez appeler les préréglages spéciaux pour appeler la patrouille définie. par ex., appeler le préréglage 35 pour appeler la patrouille 1. Reportez-vous à la *Section 2.3* pour trouver le numéro du préréglage correspondant à chaque patrouille.
6. Supprimer une patrouille.
Vous pouvez déplacer le curseur sur **CLEAR PATH** et cliquez sur **IRIS+** pour supprimer la patrouille actuelle.
7. Définir la durée de temporisation lors de l'exécution d'une patrouille rapide.
Si vous appelez le préréglage n° 46 pour activer la patrouille rapide, le dôme rapide exécutera la patrouille automatiquement, conformément à la trajectoire, qui consiste des préréglages configurés 1 à 32. Vous pouvez régler la durée de temporisation de patrouille entre laquelle il passe d'un préréglage à un autre. 5 s, 10 s, 20 s, 30 s, et 60 s sont sélectionnables.

3.4.4 Configuration des schémas

Intérêt :

Un schéma est une série mémorisée, répétée, de mouvements de panoramique, inclinaison, zoom et préréglage qui peut être rappelée par une commande ou automatiquement réalisé par une fonction configurée (alarme, stationnement, tâche horaire, et mise en marche).

Procédures :

1. Déplacez le curseur pour entrer dans le sous-menu **PATTERNS** :
MAIN MENU > DOME SETTINGS > PATTERNS

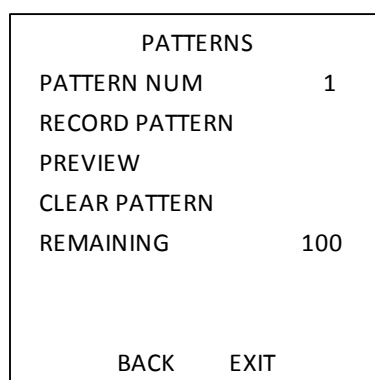

Figure 3–15 Menu de configuration des schémas

2. Choisissez le numéro du schéma.
 - (1) Déplacez le curseur sur **RECORD PATTERN** et cliquez sur **IRIS+** pour entrer dans le mode d'édition.
 - (2) Cliquez sur les boutons haut/bas pour sélectionner le numéro du schéma à configurer.
 - (3) Cliquez de nouveau sur **IRIS+** pour confirmer les paramètres.



Il est possible de configurer jusqu'à 5 schémas.

3. Modifiez le schéma.
 - (1) Déplacez le curseur sur **RECORD PATTERN** et cliquez sur **IRIS+** pour entrer dans le mode d'édition.

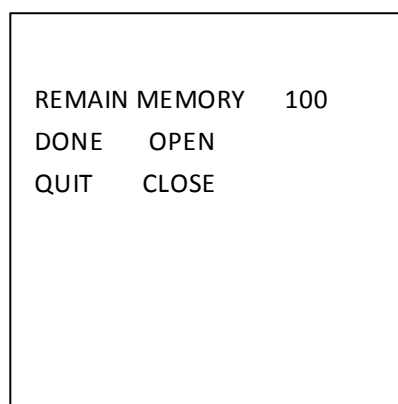

Figure 3–16 Modifier le schéma

- (2) Cliquez sur les boutons de commande PTZ et les boutons de direction pour piloter le dôme rapide pour dessiner une trajectoire de mouvement, y compris balayage panoramique, balayage vertical, zoom avant, zoom arrière, etc. le dôme rapide peut automatiquement mémoriser la trajectoire que vous avez suivie sur un schéma.
- (3) Cliquez de nouveau sur **IRIS+** pour enregistrer le schéma et quitter le mode d'édition.



- **REMAIN MEMORY** indique la quantité de mémoire restante sur le dôme rapide pour configurer les schémas. Lorsque la valeur atteint 0, il n'est plus possible de configurer de nouveaux schémas. Vous pouvez également voir la quantité de mémoire restante dans le menu **PATTERNS** sous l'intitulé *REMAINING*.
- Les mouvements de panoramique/inclinaison et les opérations de la lentille ne peuvent pas être mémorisés simultanément.

4. Prévisualisez le schéma.

Entrez dans le menu **PREVIEW** pour prévisualiser le schéma actuel.

5. Appelez le schéma défini.

Vous pouvez appeler les préréglages spéciaux pour appeler le schéma défini. par ex., appeler le préréglage 41 pour appeler le schéma 1. Reportez-vous à la *Section 2.2* pour trouver le numéro du préréglage correspondant pour chaque schéma.

6. Supprimer les schémas.

Pour supprimer un schéma sélectionné

Cliquez sur **IRIS+** pour entrer dans **RECORD PATTERN** et vous pouvez voir *DEL PATH ABOVE*.

Cliquez sur **IRIS+** pour supprimer le schéma.



Si vous supprimez le schéma actuel, le schéma suivant sera également supprimé. par ex., si le schéma 2 est supprimé, le schéma 3 et le schéma 4 seront également supprimés.

Pour effacer tous les schémas

Entrez dans le menu **CLEAR** et cliquez sur **IRIS+** pour supprimer tous les schémas définis.

3.4.5 Configuration des tâches horaires

Intérêt :

Une tâche horaire est une action préconfigurée qui peut être exécutée automatiquement à une date et heure spécifiques.

Procédures :

1. Déplacez le curseur pour entrer dans le sous-menu **TIMING TASK** :

MAIN MENU > DOME SETTINGS > TIMING TASK

TIMING TASK	
TASK NUM	1
ENABLE STATE	ON
TASK ACT	NONE
TASK TIME	
TASK PREVIEW	
TASK CLEAR	
BACK	EXIT

Figure 3–17 Menu de configuration des tâches horaires

2. Choisissez le numéro de la tâche.

Procédures :

- (1) Déplacez le curseur sur **TASK NUM** et cliquez sur **IRIS+** pour entrer dans le mode d'édition.
- (2) Cliquez sur les boutons haut/bas pour sélectionner le numéro de la tâche à configurer.
- (3) Cliquez de nouveau sur **IRIS+** pour confirmer les paramètres et quitter le mode d'édition.



Jusqu'à 8 tâches horaires peuvent être configurées.

3. Régler l'état de la tâche.

Procédures :

- (1) Déplacez le curseur sur **ENABLE TASK** et cliquez sur **IRIS+** pour entrer dans le mode d'édition.
- (2) Cliquez sur les boutons haut/bas pour régler l'état de la tâche sur **ON**.
- (3) Cliquez de nouveau sur **IRIS+** pour confirmer les paramètres et quitter le mode d'édition.



Si l'action de la tâche et l'heure de la tâche n'ont pas été configurées, vous ne pouvez pas régler le statut sur **ON**.

4. Configurer l'action de la tâche.

Procédures :

- (1) Déplacez le curseur sur **TASK ACT** et cliquez sur **IRIS+** pour entrer en mode d'édition.
- (2) Cliquez sur les boutons haut et bas pour sélectionner l'action de tâche parmi les pré-réglages 1 à 8, schémas 1 à 5, patrouilles 1 à 10, balayage panoramique, balayage vertical, mode jour, mode nuit, étalonnage du zéro et aucun.
- (3) Cliquez de nouveau sur **IRIS+** pour confirmer les paramètres et quitter le mode d'édition.

5. Régler l'heure de la tâche.

Procédures :

- (1) Déplacez le curseur sur **TASK TIME** et cliquez sur **IRIS+** pour entrer dans le mode d'édition.
- (2) Cliquez sur les boutons gauche et droit pour positionner le curseur sur **WEEK, START (H-M)** et **END (H-M)**.
- (3) Cliquez sur les boutons haut et bas pour régler l'heure de début et l'heure de fin pour exécuter la tâche horaire.

(4) Cliquez sur **IRIS+** pour confirmer les paramètres et quitter.



Le jour de la semaine peut être réglé de **Monday** à **Sunday** ou sur **Whole Week** ; le **H** désigne les heures tandis que le **M** désigne les minutes.

WEEK	WHOLE WEEK	
START (H-M)	00	00
END (H-M)	00	00
DONE: OPEN		
QUIT: CLOSE		

Figure 3–18 Définir l'heure de la tâche

6. Supprimer la tâche.

Déplacez le curseur sur **TASK CLEAR**, cliquez sur **IRIS+** pour supprimer l'heure et l'action de la tâche actuelle, et cliquez de nouveau sur **IRIS+** pour confirmer les paramètres et quitter.

3.4.6 Configuration d'une zone

Intérêt :

Une zone est une zone de panoramique et d'inclinaison définie par les limites gauche/droite. Vous pouvez configurer les zones dans le sous-menu **ZONES**. Vous pouvez régler une zone lorsque la scène de surveillance visée est limitée.

Procédures :

1. Déplacez le curseur pour entrer dans le sous-menu de configuration de zone :

MAIN MENU > DOME SETTINGS > ZONES

ZONES	
ZONE NUM	1
<UNDEFINED>	
EDIT ZONE	
ZONE STATUS	ON
SCAN STATUS	ON
CLEAR ZONE	
BACK	EXIT

Figure 3–19 Configuration des zones

2. Choisissez le numéro de la zone :

- (1) Déplacez le curseur sur **ZONE NUM** et cliquez sur **IRIS+** pour entrer dans le mode d'édition.
- (2) Cliquez sur les boutons haut et bas pour sélectionner le numéro de la zone à configurer.
- (3) Cliquez de nouveau sur **IRIS+** pour confirmer les paramètres et quitter le mode d'édition.



Il est possible de configurer jusqu'à 8 zones.

- 3. Configurez l'espace de la zone.

Procédures :

- (1) Déplacez le curseur sur **EDIT ZONE** et cliquez sur **IRIS+** pour entrer dans le mode d'édition.
- (2) Vous pouvez voir *SET LEFT LIMIT* sur l'écran. Cliquez sur les boutons de direction pour régler la limite gauche.
- (3) Suivez les invites à l'écran pour définir la limite droite.
- (4) Cliquez sur le bouton **IRIS+** pour enregistrer les paramètres et quitter.

- 4. Définissez le statut de la zone et le statut du balayage.

ZONE STATUS : Le statut de la zone indique simplement le statut actuel de la zone.

SCAN STATUS : Vous pouvez régler le statut de balayage sur **ON/OFF** pour activer/désactiver le balayage dans la zone.



ZONE STATUS n'est pas modifiable. Après avoir modifié la zone, il basculera automatiquement sur **ON** ; si vous supprimez la zone, **ZONE STATUS** basculera sur **OFF**.

- 5. Effacer les paramètres de la zone.

Déplacez le curseur sur **CLEAR ZONE**, cliquez sur **IRIS+** pour effacer tous les paramètres de la zone actuelle, et cliquez de nouveau sur **IRIS+** pour confirmer les paramètres et quitter.

3.4.7 Configuration des paramètres intelligents

Intérêt :

Définir les paramètres intelligents sur ON pour suivre automatiquement l'objet mobile, et pendant ce temps ajuste la mise au point et la position pour définir la cible dans le centre du champ de vision.

Procédures :

- 1. Déplacez le curseur pour entrer dans le sous-menu des paramètres intelligents :

MAIN MENU > DOME SETTINGS > SMART SETTINGS

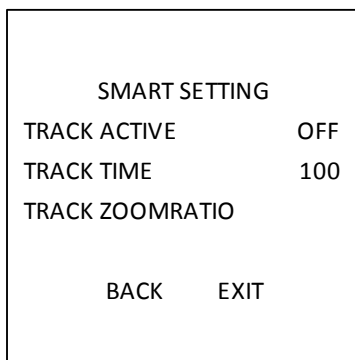

Figure 3–20 Réglage intelligent

2. Définir la durée de suivi.
 - (1) Déplacez le curseur sur **TRACK TIME** et cliquez sur **IRIS+** pour entrer dans le mode d'édition.
 - (2) Cliquez sur les boutons haut et bas pour régler la durée du suivi.
 - (3) Cliquez de nouveau sur **IRIS+** pour confirmer les paramètres et quitter le mode d'édition.
3. Définir le rapport du zoom de suivi. Une fois que le rapport de zoom est défini, la cible sera affichée dans ce rapport sur l'écran.
 - (1) Déplacez le curseur sur **TRACK ZOOM RATIO** et cliquez sur **IRIS+** pour entrer dans le mode d'édition.
 - (2) Cliquez de nouveau sur **IRIS+** pour confirmer les paramètres et quitter le mode d'édition.
4. Activer le suivi.
 - (1) Déplacez le curseur sur **TRACK ACTIVE** et cliquez sur **IRIS+** pour entrer dans le mode d'édition.
 - (2) Cliquez sur les boutons haut et bas pour régler **TRACK ACTIVE** sur **ON**.
 - (3) Cliquez de nouveau sur **IRIS+** pour confirmer les paramètres et quitter le mode d'édition.



La fonction varie en fonction des différents modèles de caméra.

3.4.8 Configuration des paramètres d'effacement

Procédures :

1. Déplacez le curseur pour entrer dans le sous-menu d'effacement des paramètres :
MAIN MENU > DOME SETTINGS > CLEAR SETTINGS

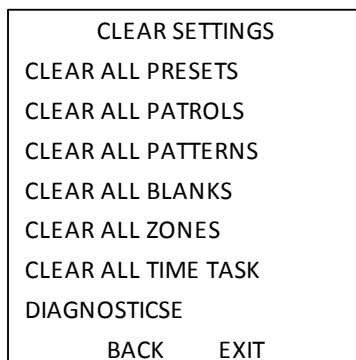

Figure 3–21 PARAMÈTRES D'EFFACEMENT

2. Déplacez le curseur sur l'élément que vous souhaitez effacer, et cliquez sur **IRIS+** pour valider les paramètres.
3. Déplacez le curseur sur **DIAGNOSTICS** et cliquez sur **IRIS+** pour diagnostiquer l'anomalie de température, l'anomalie vidéo, l'anomalie de tension, etc.



La fonction varie en fonction des différents modèles de caméra.

3.5 Configuration et traitement des alarmes



La fonction associée à l'alarme n'est pas prise en charge par le dôme rapide IR de 7 pouces.

3.5.1 Configuration de l'entrée d'alarme et des actions associées

Intérêt :

Cette section indique comment configurer la réponse du dôme rapide aux événements d'alarme par des actions associées aux alarmes, comme appeler les préréglages, patrouilles, schémas, balayage, etc.

Procédures :

1. Déplacez le curseur pour entrer dans le sous-menu de configuration d'alarme :

MAIN MENUS > DOME SETTINGS > ALARMS

ALARMS		ALARM SETTING	
ALARM RESUME	ON	ALARM NUM	1
ALARM SEQUENCE	5	PRIORITY	HIGH
ALARM REST DELAY	5	ALARM AC	NONE
ALARM SETTING		AUX	NONE
		ALARM INPUT	OFF
BACK	EXIT	BACK	EXIT

Figure 3–22 Menu de configuration des alarmes

2. Choisissez le numéro de l'alarme.

Procédures :

- (1) Déplacez le curseur sur **ALARM NUM** et cliquez sur **IRIS+** pour entrer dans le mode d'édition.
- (2) Cliquez sur les boutons haut et bas pour sélectionner le numéro de l'alarme à configurer.
- (3) Cliquez de nouveau sur **IRIS+** pour confirmer et quitter le mode d'édition.



Vous pouvez configurer jusqu'à 2 entrées d'alarme.

3. Déplacez le curseur sur **ALARM SETTINGS** et cliquez sur **IRIS+** pour entrer dans le sous-menu de réglage d'alarme.
4. Configurez l'entrée d'alarme.

Procédures :

- (1) Déplacez le curseur sur **ALARM INPUT** et cliquez sur **IRIS+** pour entrer dans le mode d'édition.
- (2) Cliquez sur les boutons haut et bas pour définir l'état d'entrée. Vous pouvez le configurer sur **OPEN** (normalement ouvert), **CLOSE** (normalement fermé) ou **OFF** (désactiver l'entrée d'alarme).

- (3) Cliquez de nouveau sur **IRIS+** pour confirmer.



Si vous réglez le statut sur **OPEN**, l'alarme sera déclenchée par un haut niveau d'électricité ; si vous définissez le statut sur **CLOSE**, l'alarme sera déclenchée par un faible niveau d'électricité ; si vous réglez le statut sur **OFF**, elle sera déclenchée lorsque ce canal d'entrée est arrêté.

5. Configurez l'action associée à l'alarme.

Vous pouvez préciser l'action associée lorsqu'une alarme se déclenche.

(1) Déplacez le curseur sur **ALARM AC** et cliquez sur **IRIS+** pour entrer dans le mode d'édition.

(2) Cliquez sur les boutons haut et bas pour choisir l'action associée désirée. Vous pouvez régler l'action associée à l'alarme comme préréglage de 1 à 8, schéma de 1 à 5, patrouille de 1 à 10, balayage panoramique, balayage vertical, mode jour, mode nuit ou aucun. Vous pouvez également définir la sortie d'alarme pour l'alarme. Reportez-vous à la *Rubrique 3.5.3 Configuration de la sortie d'alarme auxiliaire* pour des détails.

6. Configurez la priorité d'alarme.

Entrez dans le menu **PRIORITY** et définissez la priorité d'alarme sur **HIGH**, **MEDIUM** ou **LOW**.

Si plusieurs alarmes de différentes priorités sont déclenchées en même temps, le dôme répond uniquement à l'alarme qui présente la plus haute priorité. Si plusieurs alarmes ayant la même priorité sont déclenchées en même temps, alors le dôme répondra à chaque alarme selon la séquence d'alarme définie.

3.5.2 Configuration des paramètres d'alarme

Intérêt :

Vous pouvez régler les paramètres liés à l'alarme en suivant les instructions ci-dessous, y compris l'intervalle des actions associées, la durée d'alarme, et la reprise de l'activité du dôme.

Procédures :

1. Entrez dans le menu de configuration des paramètres d'alarme :

MAIN MENUS > DOME SETTINGS > ALARMS

2. Configurez l'intervalle de la séquence d'alarme.

Lorsque plus d'une alarme de la même priorité se déclenchent en même temps, le dôme rapide répondra à une alarme d'abord puis répondra à l'alarme suivante après l'intervalle défini par l'utilisateur. Vous pouvez régler la valeur **ALARM SEQUENCE** entre 1 et 200 secondes.

3. Configurez le délai de repos d'alarme.

S'il existe une action associée qui a déjà été déclenchée par une entrée d'alarme, le dôme rapide répondra uniquement à l'entrée du même canal après le délai de réinitialisation défini par l'utilisateur. Il s'agit du temps de repos après lequel le dôme rapide considère une alarme comme active lorsqu'elle est effacée physiquement. Vous pouvez régler la valeur **ALARM REST DELAY** entre 0 et 300 secondes.

4. Reprendre l'activité du dôme.

Vous pouvez régler **ALARM RESUME** sur **ON** pour activer le dôme rapide afin qu'il reprenne son activité précédente à l'issue des actions déclenchées.



- Si le dôme rapide est en mouvement lorsqu'une action associée est déclenchée, il s'arrêtera à la position actuelle et reprendra dans cette position à l'issue de l'action associée.
- Le dôme rapide peut être configuré pour reprendre les positions PTZ, la mise au point et la valeur d'iris.

3.5.3 Configuration de la sortie d'alarme auxiliaire

Intérêt :

Une sortie d'alarme auxiliaire est une interface de sortie d'alarme configurable sur le boîtier arrière du dôme rapide qui peut se connecter et déclencher le fonctionnement d'un autre dispositif d'alarme.

Procédures :

1. Entrez dans le sous-menu de configuration de la sortie d'alarme :

MAIN MENUS > DOME SETTINGS > AUXS

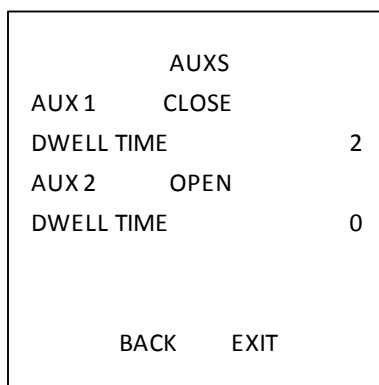

Figure 3–23 Configurer la sortie d'alarme

2. Cliquez sur **IRIS+** pour modifier le statut des sorties d'alarme. Vous pouvez régler le type de sortie d'alarme auxiliaire sur **OPEN** (normalement ouvert) et sur **CLOSE** (normalement fermé).
3. Déplacez le curseur sur **DWELL TIME** pour définir la durée du signal de sortie d'alarme. La plage configurable est de 0 à 60 secondes.
4. Liez la sortie d'alarme à l'alarme configurée.

Procédures :

- (1) Entrez dans **MAIN MENUS > DOME SETTINGS > ALARMS > ALARM SETTING** et choisissez le numéro d'alarme auquel vous souhaitez lier la sortie d'alarme.
- (2) Déplacez le curseur sur **AUXS** et cliquez sur **IRIS+** pour configurer la sortie d'alarme vers l'alarme. Vous pouvez choisir **OPEN** pour activer AUX 1.

3.6 Autres

3.6.1 Restauration des paramètres par défaut du dôme

Intérêt :

Vous pouvez réinitialiser tous les paramètres du dôme aux paramètres d'usine par défaut comme illustré ci-dessous.



Les paramètres du dôme sont principalement des paramètres PTZ et des paramètres d'alarme, et incluent également certains paramètres système, par ex., l'adresse du dôme.

Entrez dans le menu des paramètres par défaut du dôme :

MAIN MENU > RESTORE DEFAULTS

Cliquez sur **IRIS+** pour rétablir les paramètres du dôme aux valeurs par défaut, ou cliquez sur **IRIS-** pour quitter.

3.6.2 Restauration des paramètres par défaut de la caméra

Entrez dans **MAIN MENU > RESTORE CAMERA**

Cliquez sur **IRIS+** pour rétablir les paramètres de la caméra aux valeurs par défaut, ou cliquez sur **IRIS-** pour quitter.

3.6.3 Redémarrage du dôme

Entrez dans **MAIN MENU > REBOOT DOME** et cliquez sur **IRIS+** pour redémarrer le dôme rapide.

Annexe

Annexe 1 Protection contre la foudre et les surtensions

Ce produit adopte la technologie de protection contre la foudre à base de plaque TVS pour éviter les dégâts causés par un signal d'impulsion inférieur à 3 000 V, comme un éclair, une surtension, etc. Selon la situation extérieure, des mesures de protection doivent être prises, en plus d'assurer la sécurité électrique.

- La distance entre les fils de transmission des signaux et l'équipement haute tension ou le câble haute tension est d'au moins 50 m.
- Dans la mesure du possible, il est préférable d'acheminer le câblage extérieur sous des avant-toits.
- Dans le champ ouvert, le câblage doit être enfoui dans le sol à l'intérieur d'un tuyau d'acier étanche, celui-ci devant être mis à la terre d'un côté. L'acheminement aérien est interdit.
- Dans les zones soumises à de violents orages ou dans les zones à tension d'induction élevée (comme des postes de transformation haute tension), il est nécessaire d'ajouter des dispositifs de protection contre la foudre et les surtensions, ainsi que des paratonnerres.
- La conception du système de protection contre la foudre et la mise à la terre des appareils et câbles extérieurs doivent être considérées conjointement à la nécessité de protéger les bâtiments contre la foudre. Elle doit également respecter les normes nationales et les normes industrielles en la matière.
- Le système doit être mis à la terre par liaison équipotentielle. L'équipement de mise à la terre doit respecter les exigences des systèmes antibrouillage et de la sécurité électrique, et il ne doit pas présenter de courts-circuits ou de circuit mixte avec le conducteur neutre d'un réseau puissant. Lorsque le système est mis à la terre seul, la résistance ne doit pas dépasser 4Ω . La zone sectionnelle du câble de terre ne doit pas être inférieure à 25 mm^2 . Pour des instructions de mise à la terre, reportez-vous au manuel d'installation du dôme rapide.

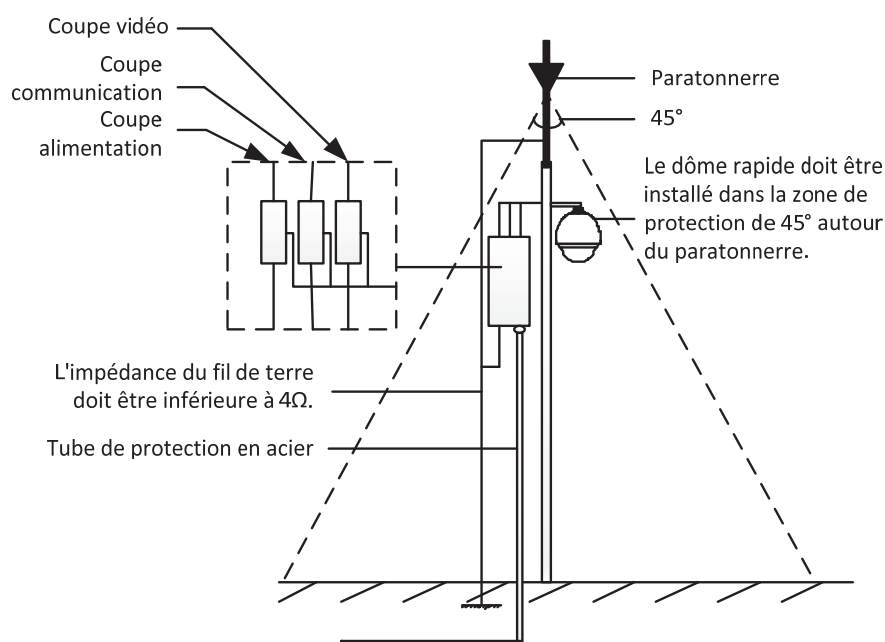

Figure A-1 Protection contre la foudre et les surtensions

Annexe 2 Connexion du bus RS485

- Propriétés générales du bus RS485

Selon la norme de l'industrie relative aux bus RS485, le bus RS485 est un bus de communication en semi-duplex qui a une impédance caractéristique de 120Ω , la capacité de charge maximale est de 32 charges utiles (comprenant le dispositif contrôleur et le dispositif contrôlé).

- Distance de transmission du bus RS485

Lors de l'utilisation d'une ligne à paire torsadée de 0,56 mm (24 AWG), le tableau théorique des distances de transmission maximales selon différentes vitesses de transmission est présenté ci-dessous :

Tableau A-1 Distance max. de transmission RS485

Vitesse de transmission	Distance max
2 400 B/s	1 800 m
4 800 B/s	1200m
9 600 B/s	800m

La distance de transmission sera diminuée si nous utilisons le câble plus fin, ou si nous utilisons ce produit dans une situation de fortes interférences électromagnétiques, ou si de nombreux dispositifs sont ajoutés au bus ; au contraire, la distance de transmission sera augmentée.

- Méthodes de connexion

La norme de l'industrie relative aux bus RS485 exige une configuration en série entre tout dispositif, les deux côtés doivent être reliés à une résistance terminale de 120Ω (illustrée sur le Diagramme 1), la méthode de connexion simplifiée est illustrée sur le Diagramme 2, mais la distance « D » ne doit pas être trop longue.

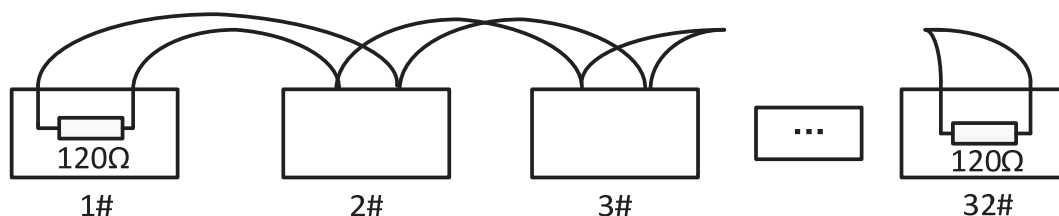

Figure A-2 Connexion RS485 1

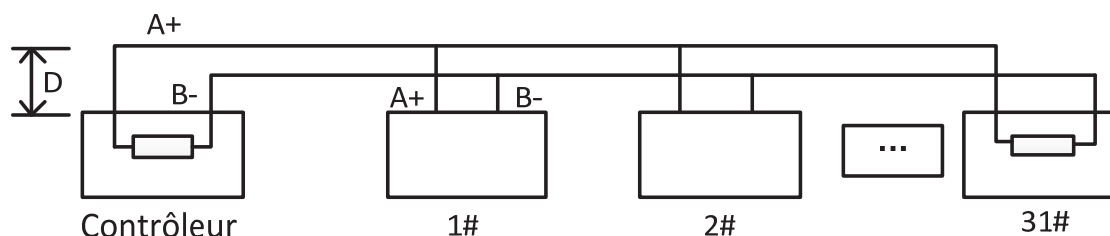

Figure A-3 Connexion RS485 2

- Problèmes dans l'application pratique

En temps normal, les utilisateurs adoptent la méthode de connexion en étoile dans la construction, auquel cas les résistances terminales doivent être connectées entre les deux dispositifs les plus éloignés (sur la Figure A-4, les n°1 et 15), mais cette méthode de connexion ne satisfait pas à l'exigence de la norme industrielle RS485, entraînant certains problèmes comme la réflexion du signal et un déclin de la capacité antibrouillage lorsque les dispositifs sont éloignés. Dans ce cas de figure, le dôme devient incontrôlable, ou fonctionne de manière autonome, etc.

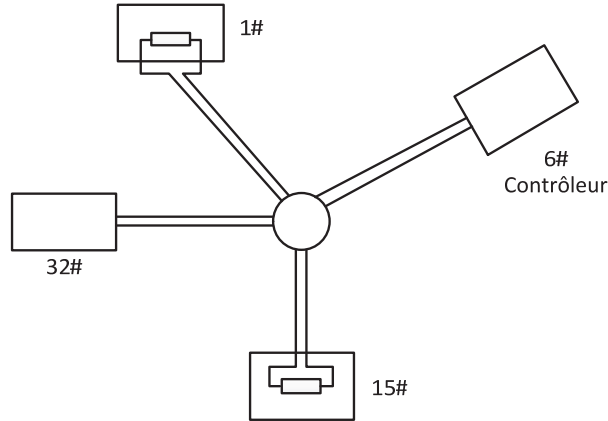

Figure A-4 Connexion en forme d'étoile

La solution est d'ajouter un distributeur RS485. Ce produit peut changer la connexion en étoile qui satisfait l'exigence de la norme industrielle RS485, évitant ces problèmes et améliorant la fiabilité de la communication. Illustré dans la figure 5.

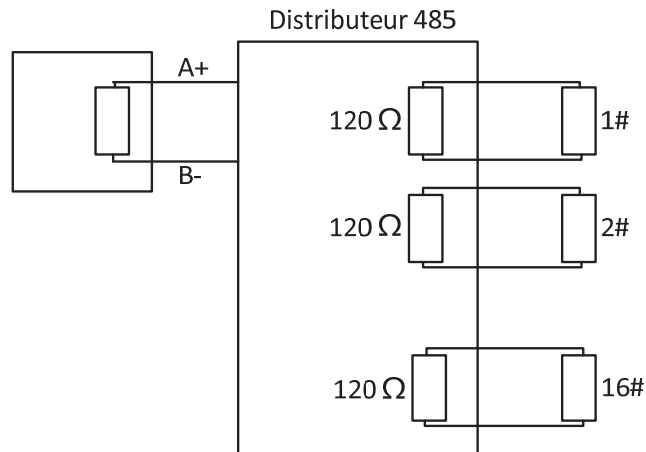

Figure A-5 Distributeur RS485

● Dépannage de la communication RS485

Problème	Cause possible	Pour résoudre le problème
Le dôme rapide effectue l'action d'auto-test, mais n'est pas contrôlable à distance.	1. L'adresse ou la vitesse de transmission du dôme rapide ne correspond pas à celles du dispositif de contrôle à distance.	1. Ajustez l'adresse et la vitesse de transmission du dispositif de contrôle distant de manière à ce qu'elles correspondent à celles du dôme rapide.
	2. Le câble RS485+ est connecté à l'interface RS485- et le câble RS485- est connecté à l'interface RS485+.	2. Connectez le câble RS485+ à l'interface RS485+ et le câble RS485- à l'interface RS485-.
	3. Le câble RS485 est déconnecté.	3. Reconnectez solidement le câble RS485.
	4. Le câble RS485 est sectionné.	4. Remplacez le câble RS485.
Le dôme rapide est contrôlable, mais pas de manière homogène.	1. Le branchement est lâche.	1. Reconnectez solidement le câble RS485.
	2. Le câble RS485+ ou RS485 est sectionné.	2. Remplacez le câble RS485.
	3. Le dôme rapide est trop éloigné du dispositif de contrôle à distance.	3. Ajoutez une résistance terminale.
	4. De trop nombreux dômes rapides sont connectés.	4. Ajoutez un distributeur RS485.

Annexe 3 Calibre des fils de 24 VCA et distance de transmission

Le tableau suivant décrit la distance maximale recommandée à adopter pour un certain calibre de fil lorsque le taux de perte de tension de 24 VCA est inférieur à 10 %. Pour le dispositif à CA, le taux de perte de tension maximal admis est de 10 %. Par exemple, pour un dispositif d'une puissance nominale de 80 VCA qui est installé à une distance de 10 m du transformateur, alors le calibre de fil minimum requis est de 0,8000 mm.

Distance (pieds) / Calibre de fil (mm) / Puissance (va)	0,8000	1,000	1,250	2,000
10	283(86)	451(137)	716(218)	1811(551)
20	141(42)	225(68)	358(109)	905(275)
30	94(28)	150(45)	238(72)	603(183)
40	70(21)	112(34)	179(54)	452(137)
50	56(17)	90(27)	143(43)	362(110)
60	47(14)	75(22)	119(36)	301(91)
70	40(12)	64(19)	102(31)	258(78)
80	35(10)	56(17)	89(27)	226(68)
90	31(9)	50(15)	79(24)	201(61)
100	28(8)	45(13)	71(21)	181(55)
110	25(7)	41(12)	65(19)	164(49)
120	23(7)	37(11)	59(17)	150(45)
130	21(6)	34(10)	55(16)	139(42)
140	20(6)	32(9)	51(15)	129(39)
150	18(5)	30(9)	47(14)	120(36)
160	17(5)	28(8)	44(13)	113(34)
170	16(4)	26(7)	42(12)	106(32)
180	15(4)	25(7)	39(11)	100(30)
190	14(4)	23(7)	37(11)	95(28)
200	14(4)	22(6)	35(10)	90(27)

Annexe 4 Normes de calibre de fil

Calibre de fil nu (mm)	Calibre de fil américain AWG	Calibre de fil britannique SWG	Zone transversale de fil nu (mm ²)
0,750	21		0,4417
0,800	20	21	0,5027
0,900	19	20	0,6362
1,000	18	19	0,7854
1,250	16	18	1,2266
1,500	15	17	1,7663
2,000	12	14	3,1420
2,500			4,9080
3,000			7,0683



First Choice for Security Professionals