

HIKVISION

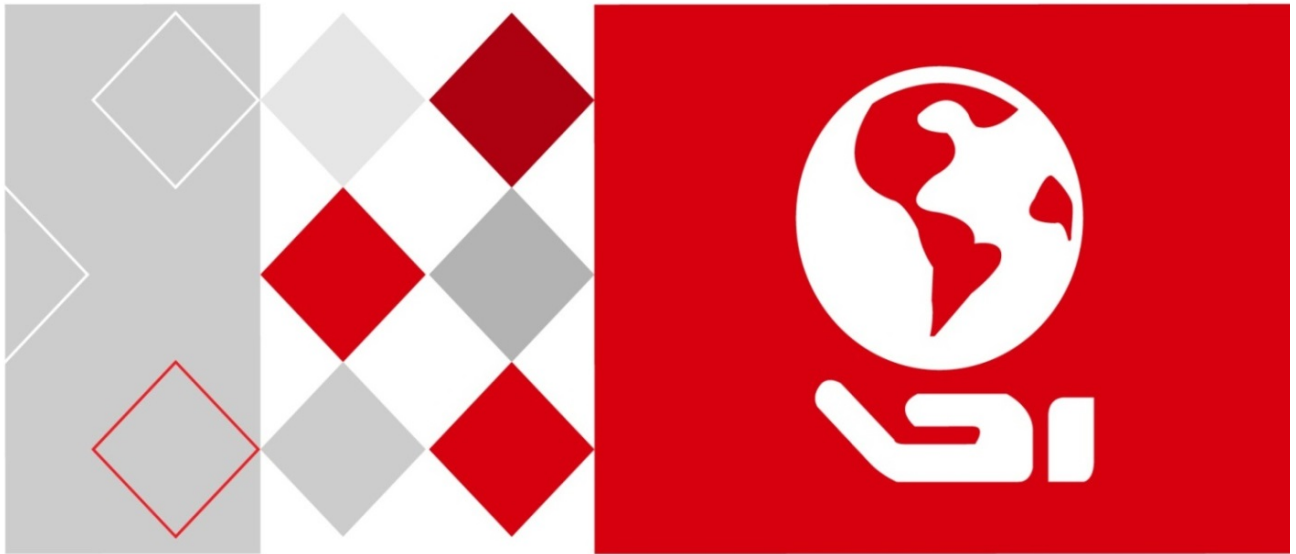

Digital Videoptager

Brugervejledning

UD04213B

Brugervejledning

COPYRIGHT ©2017 Hangzhou Hikvision Digital Technology Co., Ltd.

ALLE RETTIGHEDER FORBEHOLDES.

Alle oplysninger, inkl. bl.a. formuleringer, billeder og diagrammer, ejes af Hangzhou Hikvision Digital Technology Co. Ltd. eller dets datterselskaber (herefter kaldet "Hikvision"). Denne brugervejledning (herefter kaldet "Vejledningen") må ikke mangfoldiggøres, ændres, oversættes eller distribueres helt eller delvist på nogen måde uden Hikvisions forudgående skriftlige tilladelse. Medmindre det er angivet på anden vis, afgiver Hikvision ingen garantier eller erklæringer, hverken udtrykkelige eller underforståede, med hensyn til vejledningen.

Om denne vejledning

Denne manual gælder Turbo HD Digital Videoptager (DVR).

Vejledningen indeholder anvisninger om brug og håndtering af produktet. Billeder, diagrammer, illustrationer og alle øvrige oplysninger herefter tjener kun som beskrivelse og forklaring. Oplysningerne i vejledningen er med forbehold for ændring uden varsel på grund af opdateringer af firmware eller andre årsager. Du kan finde den seneste udgave på vores websted (<http://overseas.hikvision.com/en/>).

Vejledningen skal bruges efter vejledning fra fagfolk.

Varemærkebekræftelser

HIKVISION og andre af Hikvisions varemærker og logoer tilhører Hikvision i forskellige jurisdiktioner. Andre varemærker og logoer nævnt nedenfor tilhører deres respektive ejere.

Juridisk ansvarsfraskrivelse

I STØRST MULIGT OMFANG, SOM TILLADT VED GÆLDENDE LOV, LEVERES DET BESKREVNE PRODUKT MED TILHØRENDE HARDWARE, SOFTWARE OG FIRMWARE "SOM DET ER OG FOREFINDES" MED ALLE DEFEKTER OG FEJL, OG HIKVISION UDSTEDER INGEN GARANTIER, HVERKEN UDTRYKKELEGE ELLER UNDERFORSTÅEDE, INKL. UDEN BEGRÆNSNING, VEDRØRENDE SALGBARHED, TILFREDSSTILLENDE KVALITET, EGNETHED TIL BESTEMTE FORMÅL OG IKKE-KRÆNKELSE AF TREDJEPART. UNDER INGEN OMSTÆNDIGHEDER ER HIKVISION, DETS BESTYRELSESMEDLEMMER, DETS DIREKTION, ANSATTE ELLER AGENTER ANSVARLIG OVER FOR DIG FOR SÆRLIGE, HÆNDELIGE ELLER FØLGESKADER, INKL. BL.A. SKADER SOM FØLGE AF DRIFTSTAB, DRIFTSFORSTYRELSE ELLER TAB AF DATA ELLER DOKUMENTATION I FORBINDELSE MED BRUGEN AF DETTE PRODUKT, SELVOM HIKVISION ER BLEVET UNDERRETTET OM MULIGHEDEN FOR SÅDANNE SKADER.

VEDRØRENDE PRODUKTET MED ADGANG TIL INTERNET SKER ANVENDELSEN AF PRODUKTET HELT FOR EGEN RISIKO. HIKVISION PÅTAGER SIG INTET ANSVAR FOR UNORMAL DRIFT, LÆKAGE AF PERSONLIGE OPLYSNINGER ELLER ANDRE SKADER FRA CYBERANGREB, HACKERANGREB, VIRUSKONTROL ELLER ANDRE INTERNETSIKKERHEDSRISICI. HIKVISION VIL DOG YDE EVENTUEL NØDVENDIG OG RETTIDIG TEKNISK SUPPORT.

OVERVÅGNINGSLOVGIVNINGEN VARIERER FRA JURISDIKTION TIL JURISDIKTION. KONTROLLÉR AL RELEVANT LOVGIVNING I DIN JURISDIKTION, FØR DU BRUGER DETTE PRODUKT, FOR AT SIKRE, AT ANVENDELSEN HERAF ER I OVERENSSTEMMELSE MED GÆLDENDE LOVGIVNING. HIKVISION PÅTAGER SIG INTET ANSVAR, SÅFREMT PRODUKTET BRUGES TIL ULOVLIGE FORMÅL.

I TILFÆLDE AF UOVERENSSTEMMELSE MELLEML DENNE VEJLEDNING OG GÆLDENDE LOVGIVNING GÆLDER SIDSTNÆVNTE.

Lovgivningsmæssige oplysninger

FCC-oplysninger

Vær opmærksom på, at ændringer eller modifikationer, der ikke udtrykkeligt er godkendt af den part, der er ansvarlig for overensstemmelse, kan ugyldiggøre brugerens ret til at betjene udstyret.

Overholdelse af FCC: Dette udstyr er afprøvet og overholder grænserne for digitale enheder i klasse A i henhold til del 15 i FCC-reglerne. Disse grænser har til formål at yde rimelig beskyttelse mod skadelig interferens, når udstyret anvendes i et erhvervs-mæssigt miljø. Dette udstyr genererer, bruger og kan udstråle radiofrekvensenergi. Hvis det ikke er installeret og anvendes i overensstemmelse med betjeningsvejledningen, kan det forårsage skadelig interferens for radiokommunikation. Anvendelsen af dette udstyr i beboelsesområder kan sandsynligvis forårsage skadelig interferens, i hvilket tilfælde brugeren skal afhjælpe interferensen for egen regning.

FCC-betingelser

Denne enhed overholder del 15 i FCC-reglerne. Anvendelse sker under iagttagelse af følgende to betingelser:

1. Enheden må ikke forårsage skadelig interferens.
2. Denne enhed skal acceptere modtagen interferens, inkl. interferens, der kan give anledning til uønsket drift.

EU-overensstemmelseserklæring



Dette produkt og medfølgende tilbehør (hvis det er relevant) er mærket med "CE" og overholder derfor de gældende harmoniserede, europæiske standarder, der er opført i direktivet 2014/30/EU om elektromagnetisk kompatibilitet, lavspændingsdirektivet 2014/35/EU og RoHS-direktivet 2011/65/EU.



2012/19/EU (WEEE-direktivet): Produkter, der er mærket med dette symbol, kan ikke bortskaffes som almindeligt husholdningsaffald i EU. Med henblik på korrekt genbrug skal du aflevere produktet til din lokale leverandør ved køb af tilsvarende nyt udstyr eller aflevere det på et dertil indrettet afleveringssted. Du kan få flere oplysninger her: www.recyclethis.info



2006/66/EF (batteridirektivet): Dette produkt indeholder et batteri, som ikke kan bortskaffes sammen med almindeligt husholdningsaffald i EU. Find specifikke oplysninger om batteriet i produktokumentationen. Batteriet er mærket med dette symbol, som kan indeholde bogstaver, der indikerer indhold af kadmium (Cd), bly (Pb) eller kviksølv (Hg). Med henblik på korrekt genbrug skal du aflevere batteriet til din leverandør eller til et dertil indrettet afleveringssted. Du kan få flere oplysninger her: www.recyclethis.info

Overholdelse af Industry Canada ICES-003

Denne enhed overholder kravene til standarder i CAN ICES-3 (A)/NMB-3(A).

Relevante modeller



Denne vejledning gælder for modellerne, der er opført i følgende tabel.

Serie	Model
DS-7100HGHI-F1/N	DS-7104HGHI-F1/N DS-7108HGHI-F1/N DS-7116HGHI-F1/N
DS-7200HGHI-F1/N	DS-7204HGHI-F1/N DS-7208HGHI-F1/N DS-7216HGHI-F1/N
DS-7100HGHI-E1	DS-7104HGHI-E1 DS-7108HGHI-E1 DS-7116HGHI-E1
DS-7200HGHI-E1	DS-7204HGHI-E1 DS-7208HGHI-E1 DS-7216HGHI-E1
DS-7200HGHI-E2	DS-7208HGHI-E2 DS-7216HGHI-E2
DS-7100HGHI-F1	DS-7104HGHI-F1 DS-7108HGHI-F1 DS-7116HGHI-F1
DS-7200HGHI-F1	DS-7204HGHI-F1 DS-7208HGHI-F1 DS-7216HGHI-F1
DS-7200HGHI-F2	DS-7208HGHI-F2 DS-7216HGHI-F2
DS-7200HQHI-F1/N	DS-7204HQHI-F1/N DS-7208HQHI-F1/N DS-7216HQHI-F1/N
DS-7200HQHI-F2/N	DS-7208HQHI-F2/N DS-7216HQHI-F2/N
DS-7100HQHI-F1/N	DS-7104HQHI-F1/N DS-7108HQHI-F1/N DS-7116HQHI-F1/N

DS-7300HQHI-F4/N	DS-7304HQHI-F4/N DS-7308HQHI-F4/N DS-7316HQHI-F4/N
DS-8100HQHI-F8/N	DS-8104HQHI-F8/N DS-8108HQHI-F8/N DS-8116HQHI-F8/N
DS-7200HUHI-F1/N	DS-7204HUHI-F1/N DS-7208HUHI-F1/N
DS-7200HUHI-F2/N	DS-7204HUHI-F2/N DS-7208HUHI-F2/N DS-7216HUHI-F2/N
DS-7600HUHI-F/N	DS-7604HUHI-F1/N DS-7608HUHI-F2/N DS-7616HUHI-F2/N
DS-7300HUHI-F4/N	DS-7304HUHI-F4/N DS-7308HUHI-F4/N DS-7316HUHI-F4/N
DS-8100HUHI-F8/N	DS-8104HUHI-F8/N DS-8108HUHI-F8/N DS-8116HUHI-F8/N
DS-9000HUHI-F8/N	DS-9004HUHI-F8/N DS-9008HUHI-F8/N DS-9016HUHI-F8/N
DS-9000HUHI-F16/N	DS-9008HUHI-F16/N DS-9016HUHI-F16/N

Symbolforklaringer

Symbolerne i dette dokument defineres på følgende måde.

Symbol	Beskrivelse
 BEMÆRK	Giver yderligere oplysninger for at understrege eller supplere vigtige punkter i hovedteksten.
 ADVARSEL	Angiver en potentielt farlig situation, som kan medføre skade på udstyr, tab af data, reduktion i ydelse eller uventede resultater, hvis den ikke undgås.
 FARE	Angiver en fare med høj risiko, som kan medføre dødsfald eller alvorlig personskade, hvis den ikke undgås.

Sikkerhedsanvisninger

- Installatøren og/eller slutbrugeren er ansvarlig for korrekt konfiguration af adgangskoder og andre sikkerhedsindstillinger.
- Når du anvender produktet, skal du strengt overholde landets og regionens sikkerhedsregler for nettilslutning. Du kan finde nærmere oplysninger i de tekniske specifikationer.
- Indgangsspænding skal opfylde både beskyttelsen mod ekstra lav netspænding (Safety Extra Low Voltage (SELV)) og den begrænsede strømkilde med 100 til 240 V vekselstrøm eller 12 V jævnstrøm i henhold til standarden IEC60950-1. Du kan finde nærmere oplysninger i de tekniske specifikationer.
- Slut ikke flere enheder til én strømadapter. Overbelastning af adapteren kan forårsage overophedning eller fare for brand.
- Sørg for, at stikket er forsvarligt forbundet til stikkontakten.
- Hvis enheden afgiver røg, lugt eller støj, skal du straks slukke for strømmen og trække netledningen ud. Derefter skal du kontakte servicecentret.

Forebyggende og advarende råd

Inden du tilslutter og betjener enheden, skal du følge følgende råd:

- Sørg for, at enheden er installeret i et veludluftet og støvfrit miljø.
- Enheden er udelukkende designet til indendørs brug.
- Hold al væske væk fra enheden.
- Sørg for, at miljøforholdene opfylder fabriksspecifikationerne.
- Sørg for, at enheden er fastgjort behørigt til et rack eller en hylde. Enhedens følsomme elektronik kan beskadiges, hvis den tabes på gulvet og udsættes for alvorlige stød eller rystelser.
- Brug så vidt muligt enheden sammen med en UPS-nødstrømsforsyning.
- Luk enheden ned, før du tilslutter eller frakobler tilbehør eller eksterne enheder.
- Der skal bruges en harddisk, der er anbefalet af fabrikken, sammen med enheden.
- Forkert brug eller udskiftning af batteriet kan resultere i fare for eksplosion. Udskift kun med samme eller tilsvarende type. Bortskaf brugte batterier i overensstemmelse med anvisningerne fra batteriproducenten.

1.1 Produktets hovedfunktioner

Generelt

- Kan tilsluttes Turbo HD og analoge kameraer;
- Understøtter protokollen UTC (Coaxitron) for tilslutning af kamera via koaksialkabel;
- Kan tilsluttes AHD-kameraer (DVR fra -F-serien);
- Kan tilsluttes HDCVI-kameraer;
- Kan tilsluttes IP-kameraer;



BEMÆRK

Tilslutning af IP-kamera understøttes ikke af DVR fra DS-7100-serien.

- Hver kanal understøtter dualstream. Og understream understøtter opløsning op til WD1.
- Hovedstream i HGHI-modellerne understøtter opløsning op til 720p.
- Hovedstream i HQHI-serien understøtter opløsning op til 3 MP for den første kanal på DVR med 4 videoindgangskanaler, de første 2 kanaler på DVR med 8 videoindgangskanaler og de første 4 kanaler på DVR med 16 videoindgangskanaler.
- For DVR fra HQHI- og DS-7200HUHI-F/N-serierne gælder, at hvis et 3 MP-kamera forbindes til den kanal, der understøtter op til 1080p signalindgang, vil de skifte til 1080p signalindgang. Hvis 3 MP-signalet ændres til 1080p, vil PAL blive ændret til 1080p/25 Hz, og NTSC vil blive ændret til 1080p/30 Hz.
- Hovedstream i DS-7200/7300/7600/8100/9000HUHI-F/N-serien understøtter opløsning op til 3 MP på alle kanaler.
- For DVR i HGHI-serien gælder 1080p lite-tilstand for alle kanaler.
- Hver enkelt kanal konfigureres uafhængigt, inkl. opløsning, billedhastighed, bithastighed, billedkvalitet osv.
- Kodning for både videostream og video- & audiostream, audio- og videosynkronisering under kodning af sammensat stream.
- Understøtter aktivering af H.265+ (gælder DS-7300/8100/9000HUHI-F/N-serien)/H.264+ til sikring af høj videokvalitet ved nedsat bithastighed.
- Aktivering eller deaktivering af H.264+ med ét tryk i DVR -F-serien.
- Understøtter konfiguration af nat-til-dag-følsomhed, dag-til-nat-følsomhed og IR-lysstyrke for de tilsluttede analoge kameraer, der understøtter disse parametre.
- Vandmærketeknologi.

Lokal overvågning

- HDMI-udgang med opløsning på op til 4K (3840 × 2160) for DS-7116HQHI-F1/N, DS-7216HQHI-F1/N, DS-7216HQHI-F2/N, DS-7208HUHI-F1/N, DS-7208HUHI-F2/N, DS-7216HUHI-F2/N, DS-7608HUHI-F2/N, DS-7616HUHI-F2/N, DS-7300HQHI-F4/N og DS-8100HQHI-F8/N;
- For DVR i serierne DS-7608/7616HUHI-F/N og DS-7300/8100HQHI-F/N kan HDMI- og VGA-grænsefladerne konfigureres som samtidige eller uafhængige. Opløsning op til 1920 × 1080/60 Hz understøttes for VGA-udgang, og opløsning op til 4K (3840 × 2160)/30 Hz understøttes for HDMI-udgang.
- Modellerne i DS-7300/8100/9000HUHI-F/N-serien har to HDMI-grænseflader, hvoraf HDMI1 og VGA deler en samtidig udgang. For HDMI1/VGA-udgangen understøttes en opløsning på op til 1920 × 1080. For HDMI2-udgangen understøttes en opløsning på op til 4K (3840 × 2160).
- Livevisning i vinduesopdeling 1/4/6/8/9/16/25/36 understøttes, og visningsrækkefølgen for vinduerne kan justeres.



BEMÆRK

For DVR i DS-7300/8100/9000HUHI-F/N-serien gælder, at hvis antallet af analoge og IP-kanaler overstiger 25, er vinduesopdeling i op til 32 vinduer understøttet for VGA/HDMI1-udgangen.

- Der kan skiftes til livevisningsskærmen i gruppe. Der kan foretages både manuelt skift og automatisk skift, og intervallet for automatisk skift kan konfigureres.
- For DVR i -F-serien fungerer CVBS-udgangen udelukkende som hjælpe- eller livevisningsudgang.
- Der tilbydes en menu til hurtigindstilling af livevisning.
- Den valgte livevisningskanal kan skærmes.
- Funktioner til detektion af bevægelse, detektion af videosabotage, alarm ved videoundtagelse, alarm ved videotab og VCA-alarm.
- For DVR i DS-7300/8100/9000HUHI-F/N-serien understøtter 1 kanal analogt kamera optælling af personer og varmekortfunktion.
- DVR fra DS-7200/7300/8100/9000HUHI-F/N-serien understøtter VCA (detektion af linjeoverskridelse og detektion af indtrængning) på alle kanaler. DVR fra DS-7600HUHI-F/N-serien understøtter VCA på 2 kanaler (detektion af linjeoverskridelse og detektion af indtrængning). DVR fra HQHI-serien, undtagen 7100-serien, understøtter VCA på 2 kanaler (detektion af linjeoverskridelse og detektion af indtrængning). For de analoge kanaler konflikter detektion af linjeoverskridelse og detektion af indtrængning med andre VCA-funktioner som pludseligt scenskift, detektion af ansigt og detektion af køretøj samt varmekort og optælling af personer. Du kan kun aktivere én funktion.
- DVR fra DS-7208/7216HUHI-F/N-serien understøtter forbedret VCA-tilstand, som muliggør detektion af linjeoverskridelse og detektion af indtrængning på alle kanaler og deaktivering af 2K/4K-opløsning. Når du har aktiverer det, kan du vælge at deaktivere det, hvorefter detektion af linjeoverskridelse og detektion af indtrængning kun understøttes på 2 kanaler.

- Personværnmaske.
- Flere PTZ-protokoller (inkl. Omnicast VMS fra Genetec) understøttes. PTZ forvalg, patrulje og mønster.
- Zoom ind/ud ved at klikke med musen, og foretag PTZ-sporing ved at trække med musen.

Harddiskstyring

- Hver disk kan have en lagerkapacitet på maks. 8 TB for DVR fra DS-9000HUHI-F16/N-serien og 6 TB for andre modeller.
- 8 netværksdiske (8 NAS-diske, 8 IP SAN-diske eller n NAS-diske + m IP SAN-diske ($n+m \leq 8$)) kan tilsluttes.
- Resterende optagetid for HDD'en kan vises.
- Understøtter skylagring.



BEMÆRK

Lagring i skyen er kun tilgængelig med DVR fra serierne HQHI-F/N og HUHI-F/N.

- Understøttelse af S.M.A.R.T. og detektion af beskadiget sektor.
- HDD-dvalefunktion.
- HDD-egenskab: redundant, skrivebeskyttet, læse/skrive (R/W).
- HDD-gruppestyring.
- Styring af HDD-kvot: Der kan tildeles forskellig kapacitet til forskellige kanaler.
- DS-7300/8100/9000HUHI-F/N-serien tilbyder hot-swappable HDD, der understøtter lagringsskema RAID0, RAID1, RAID5, RAID 6 og RAID10 og kan aktiveres og deaktiveres efter behov. Der kan konfigureres 16 arrays.

Optagelse af video, billede og afspilning



BEMÆRK

Billedoptagelse understøttes kun af DVR fra DS-7300/8100/9000HUHI-F/N-serien.

- Konfiguration af tidsplan for optagelse i ferieperioder.
- Cykliske og ikke-cykliske optagetilstande.
- Videokodningsparametre for normal og hændelsesudløst optagelse.
- Flere typer optagelse: manuel, kontinuerlig, alarm, bevægelse, bevægelse | alarm, bevægelse & alarm samt hændelse.
- Understøtter POS-udløst optagelse for DVR fra serierne DS-7300/8100HQHI-F/N og DS-7300/8100/9000HUHI-F/N.
- 8 tidsperioder til optagelse med adskilte optagelsestyper.
- Understøtter kodning af kanal-nul.
- Hovedstream og understream kan konfigureres til samtidig optagelse.

- Før- og efteroptagelse ved optagelse udløst af bevægelsesdetektion, samt føroptagelse for planlagt og manuel optagelse.
- Søgning efter video- og billedoptagelser efter hændelse (alarmindgang/bevægelsesdetektion).
- Tilpasning af mærker, søgning og afspilning efter mærke.
- Låsning og oplåsning af optagne filer.
- Lokal redundant optagelse og billedtagning.
- For DVR fra -F-serien gælder, at når Turbo HD-, AHD- eller HDCVI-indgangen er tilsluttet, overlejres oplysninger inkl. opløsning og billedhastighed i nederste højre hjørne af livevisningsskærmen i 5 sekunder. Når CVBS-indgangen er tilsluttet, overlejres oplysninger som NTSC eller PAL i nederste højre hjørne af livevisningsskærmen i 5 sekunder.
- Søgning efter og afspilning af optagelser efter kameranummer, optagelsestype, starttid, sluttid, osv.
- Intelligent afspilning til gennemsyn af mindre relevante oplysninger.
- Hovedstream og understream kan vælges til lokal/fjernafspilning.
- Zoom ind på ethvert område under afspilning.
- Baglæns afspilning af flere kanaler.
- Understøtter pause, hurtigt fremad, langsomt fremad, spring frem og spring tilbage under afspilning samt lokalisering ved at trække med musen på statuslinjen.
- Synkron afspilning af 4/8/16 kanaler.
- Manuel optagelse af billede, kontinuerlig optagelse af videobilleder og afspilning af optagne billeder.

Sikkerhedskopi

- Eksport af data via USB- og SATA-enhed.
- Eksport af videoklip under afspilning.
- Vælg mellem Video og Log, Video og Afspiller samt Afspiller ved eksport til sikkerhedskopiering.
- Håndtering og vedligeholdelse af sikkerhedskopieringsenheder.

Alarm og fejl

- Aktiveringstid for alarmind-/udgang kan konfigureres.
- Alarm ved videotab, bevægelsesdetektion, videosabotage, unormalt signal, uoverensstemmelse mellem standard for videoindgang/opløsning for optagelse, uautoriseret log ind, manglende netværksforbindelse, IP-konflikt, undtagelse ved video-/billedoptagelse, HDD-fejl, HDD fuld osv.
- Alarm udløser overvågning på fuld skærm, hørbar alarm, underretning af overvågningscenter, afsendelse af e-mail og alarmudgang.
- Understøtter alarm ved VCA-detektion.



BEMÆRK

DS-7100 understøtter ikke VCA-alarm.

- Understøtter POS-udløst alarm.
- Understøtter koaksial alarm.
- Automatisk gendannelse, når systemet er unormalt.

Andre lokale funktioner

- Manuel og automatisk diagnose af videokvalitet.
- Betjenes via mus og fjernkontrol.
- Brugerstyring på tre niveauer: Administratorbruger kan oprette mange konti til drift og definere driftstilladelser for disse, herunder begrænse adgang til en hvilken som helst kanal.
- Sammenhæng i betjening, alarm, undtagelser, logskrivning og søgning.
- Manuel udløsning og rydning af alarmer.
- Import og eksport af enhedens konfigurationsfil.
- Automatisk hentning af oplysninger om kameratype.
- Mønster til oplåsning af enhedslogin for *admin*.
- Adgangskode i klartekst mulig.
- GUID-fil kan eksporteres til nulstilling af adgangskode.

Netværksfunktioner

- 2 selvjusterende 10M/100M/1000M netværksgrænseflader på modeller i serierne DS-8100HQHI-F/N og DS-7300/8100/9000HUHI-F/N. Der er tre konfigurerbare arbejdstilstande i DS-8100HQHI-F/N-serien: multi-adresse, belastningsfordeling og netværksfejltolerance. Dog kan kun multi-adresse og netværksfejltolerance konfigureres i DS-7300/8100/9000HUHI-F/N-serien. 1 selvjusterende 10M/100M/1000M netværksgrænseflade eller 1 selvjusterende 10M/100Mbps netværksgrænseflade på andre modeller.
- IPv6 understøttes.
- Understøtter protokollerne TCP/IP, PPPoE, DHCP, DNS, DDNS, NTP, SADP, SMTP, NFS, iSCSI, UPnP™ og HTTPS.
- Understøtter adgang via Hik-Connect.
- TCP, UDP og RTP til unicast.
- Automatisk/manuel porttilknytning via UPnP™.
- Fjernudført søgning, afspilning, hentning, låsning og oplåsning af optagne filer og genoptagelse af afbrudt overførsel af hentede filer.
- Fjernopsætning af parametre, fjernim-/eksport af enhedsparametre.
- Fjernvisning af enhedens status, systemlogge og alarmstatus.

- Fjernbetjening af tastatur.
- Fjernformatering af HDD og opgradering af program.
- Fjerngenstart og nedlukning af system.
- Understøtter opgradering via fjern-FTP-server.
- RS-485 transparent kanaltransmission.
- Oplysninger om alarmer og undtagelser kan sendes til fjernværten.
- Fjernstart/-stop af optagelse.
- Fjernstart/-stop af alarmudgang.
- Fjernstyring af PTZ.
- Fjernoptagelse af JPEG.
- Tovejslyd- og stemmeudsendelse.
- Konfigurerbar udgangsbåndbredde på DVR fra -F-serien.
- Integreret webserver.
- Hvis DHCP er aktiveret på DVR fra -F-serien, kan du aktivere DNS DHCP, eller deaktivere det og redigere foretrukken DNS-server og alternativ DNS-server.

Skalerbarhed i udvikling

- SDK til Windows og Linux.
- Kildekode til applikationssoftware til demo.
- Udviklingsstøtte og uddannelse i applikationssystem.

Indholdsfortegnelse

1.1 Produktets hovedfunktioner	7
Kapitel 1 Indledning	20
1.1 Frontpanel	20
1.2 Betjening med den infrarøde fjernbetjening	34
1.3 Betjening af USB-mus	37
1.4 Beskrivelse af indtastningsmetode	37
1.5 Bagpanel	38
Kapitel 2 Kom godt i gang	47
2.1 Opstart og nedlukning af DVR'en	47
2.2 Aktivering af enheden	48
2.3 Brug af oplåsningsmønsteret til log-in	50
2.3.1 Konfiguration af oplåsningsmønster	50
2.3.2 Log-in med oplåsningsmønster	52
2.4 Guide til grundlæggende konfiguration	54
2.4.1 Guide til konfiguration af signalindgang	54
2.4.2 Brug af Guiden basiskonfiguration	54
2.5 Log-in og log af	60
2.5.1 Brugerlog-in	60
2.5.2 Brugerudlogging	61
2.6 Nulstilling af adgangskoden	62
2.7 Tilføjelse og tilslutning af IP-kameraer	64
2.7.1 Aktivering af IP-kamera	64
2.7.2 Tilføjelse af online-IP-kamera	65
2.7.3 Redigering af det tilsluttede IP-kamera	68
2.8 Konfiguration af signalindgangskanal	70
Kapitel 3 Livevisning	72
3.1 Introduktion til livevisning	72
3.2 Betjening i tilstanden livevisning	72
3.2.1 Brug af musen i livevisning	74
3.2.2 Skift mellem hoved-/hjælpeudgang	75
3.2.3 Værktøjslinje til lynindstilling i tilstanden livevisning	76
3.3 Kodning af kanal 0	78

3.4 Justering af livevisningsindstillinger	79
3.5 Manuel diagnosticering af videokvalitet	81
Kapitel 4 PTZ-styreelementer	82
4.1 Konfiguration af PTZ-indstillinger	82
4.2 Opsætning af forvalg, patruljer og mønstre for PTZ	84
4.2.1 Tilpasning af forudindstillinger	84
4.2.2 Brug af forudindstillinger	85
4.2.3 Tilpasning af patruljer	85
4.2.4 Brug af patruljer	87
4.2.5 Tilpasning af mønstre	87
4.2.6 Brug af mønstre	88
4.2.7 Tilpasning af grænse for lineær scanning	89
4.2.8 Brug af lineær scanning	90
4.2.9 Parkering med ét tryk	90
4.3 PTZ-styringspanel	91
Kapitel 5 Indstillinger for video- og billedoptagelse	93
5.1 Konfiguration af kodningsparametre	93
5.2 Konfiguration af tidsplan for optagelse af video/billeder	98
5.3 Konfiguration af video- og billedoptagelse af bevægelsesdetektion	102
5.4 Konfiguration af alarmudløst video- og billedoptagelse	104
5.5 Konfiguration af hændelsesudløst video- og billedoptagelse	105
5.6 Konfiguration af manuel optagelse og kontinuerlig billedoptagelse	107
5.7 Konfiguration af optagelse af video og billede i helligdagsperioder	108
5.8 Konfiguration af redundant optagelse af video og billede	110
5.9 Konfiguration af HDD-gruppe	111
5.10 Beskyttelse af filer	112
5.11 Aktivering og deaktivering af H.264+ med ét tryk på analoge kameraer	115
5.12 Konfiguration af 1080P Lite	117
Kapitel 6 Afspilning	120
6.1 Afspilning af optagelsesfiler	120
6.1.1 Øjeblikkelig afspilning	120
6.1.2 Afspilning efter normal søgning	120
6.1.3 Afspilning efter hændessøgning	123
6.1.4 Afspilning efter mærke	125

6.1.5 Afspilning efter intelligent søgning	128
6.1.6 Afspilning efter systemlogge	131
6.1.7 Afspilning efter underperiode.....	132
6.1.8 Afspilning af ekstern fil.....	133
6.1.9 Afspilning af billeder	134
6.2 Hjælpefunktioner til afspilning	135
6.2.1 Afspilning billede for billede	135
6.2.2 Digitalt zoom	136
6.2.3 Baglæns afspilning af flere kanaler	136
Kapitel 7 Sikkerhedskopi	138
7.1 Sikkerhedskopiering af optagelsesfiler.....	138
7.1.1 Sikkerhedskopiering af normal søgning i video/billede.....	138
7.1.2 Sikkerhedskopiering efter hændelsessøgning	140
7.1.3 Sikkerhedskopiering af videoklip	141
7.2 Håndtering af sikkerhedskopieringsenheder	142
Kapitel 8 Alarmindstillinger	144
8.1 Opsætning af bevægelsesdetektion.....	144
8.2 Indstilling af sensoralarmer.....	146
8.3 Detektion af videotab	148
8.4 Detektion af videosabotage	150
8.5 Indstillinger for diagnose af videokvalitet på fuldtidsbasis.....	151
8.6 Håndtering af undtagelser	153
8.7 Indstilling af alarmreaktionshandlinger	155
Kapitel 9 POS-konfiguration	158
9.1 Konfiguration af POS-indstillinger	158
9.2 Konfiguration af kanaloverlejring.....	163
9.3 Konfiguration af POS-alarm.....	164
Kapitel 10 VCA-alarm	166
10.1 Ansigtsgenkendelse.....	166
10.2 Køretøjsdetektion.....	167
10.3 Detektion af linjeoverskridelse	169
10.4 Detektion af indtrængen.....	170
10.5 Detektion af indgang til område	172
10.6 Detektion af udgang fra område.....	173

10.7 Detektion af ulovligt ophold	174
10.8 Detektion af forsamling.....	174
10.9 Detektion af hurtig bevægelse	174
10.10 Parkeringsdetektion	175
10.11 Detektion af bagage uden opsyn	175
10.12 Detektion af fjernelse af genstand.....	176
10.13 Detektion af lydfejl.....	176
10.14 Detektion af defokus	177
10.15 Pludselig sceneændring	178
10.16 PIR-alarm.....	178
Kapitel 11 VCA-søgning	180
11.1 Ansigtssøgning	180
11.2 Søgning i adfærd	182
11.3 Søgning i nummerplade	183
11.4 Persontælling	184
11.5 Varmekort.....	185
Kapitel 12 Netværksindstillinger	187
12.1 Konfiguration af generelle indstillinger.....	187
12.2 Konfiguration af avancerede indstillinger	188
12.2.1 Konfiguration af PPPoE-indstillinger	188
12.2.2 Konfiguration af Hik-Connect.....	189
12.2.3 Konfiguration af DDNS	191
12.2.4 Konfiguration af NTP-serveren.....	193
12.2.5 Konfiguration af NAT	193
12.2.6 Konfiguration af flere indstillinger	195
12.2.7 Konfiguration af HTTPS-port	197
12.2.8 Konfiguration af e-mail.....	198
12.2.9 Kontrol af netværkstrafik	200
12.3 Konfiguration af netværksdetektion	201
12.3.1 Testning af netværksforsinkelse og pakketab	201
12.3.2 Eksport af netværkspakke	201
12.3.3 Kontrol af netværksstatus	202
12.3.4 Kontrol af netværksstatistik	203
Kapitel 13 RAID.....	204

13.1 Konfiguration af array	204
13.1.1 Aktivér RAID	205
13.1.2 Konfiguration med ét tryk	206
13.1.3 Manuel oprettelse af array	207
13.2 Genopbygning af array	209
13.2.1 Automatisk genopbygning af array	210
13.2.2 Manuel genopbygning af array	210
13.3 Sletning af array	211
13.4 Kontrol og redigering af firmware	212
Kapitel 14 Harddiskstyring	213
14.1 Initialisering af harddiske	213
14.2 Styring af netværksharddisk	214
14.3 Styring af harddiskgruppe	217
14.3.1 Indstilling af harddiskgrupper	217
14.3.2 Indstilling af harddiskens egenskab	218
14.4 Konfiguration af kvotetilstand	219
14.5 Konfiguration af skylagring	221
14.6 Konfiguration af diskkloning	223
14.7 Kontrol af harddiskstatus	225
14.8 Kontrol af S.M.A.R.T-oplysninger	226
14.9 Registrering af beskadiget sektor	226
14.10 Konfiguration af alarmer om harddiskfejl	227
Kapitel 15 Kameraindstillinger	229
15.1 Konfiguration af OSD-indstillinger	229
15.2 Konfiguration af personværnmaske	230
15.3 Konfiguration af videoparametre	231
15.3.1 Konfiguration af billedindstillinger	231
15.3.2 Konfiguration af indstillinger for kameraparametre	233
Kapitel 16 Håndtering og vedligeholdelse af DVR'en	235
16.1 Visning af systemoplysninger	235
16.2 Søgning i logfiler	235
16.3 Import/eksport af oplysninger om IP-kamera	238
16.4 Import/eksport af konfigurationsfiler	238
16.5 Opgradering af system	239

16.5.1 Opgradering ved hjælp af en lokal sikkerhedskopieringsenhed	239
16.5.2 Opgradering ved hjælp af FTP	240
16.6 Gendannelse af standardindstillinger	240
Kapitel 17 Andre	242
17.1 Konfiguration af generelle indstillinger	242
17.2 Konfiguration af seriel port RS-232	244
17.3 Konfiguration af DST-indstillinger	245
17.4 Konfiguration af flere indstillinger	245
17.5 Styring af brugerkonti	248
17.5.1 Tilføjelse af bruger	248
17.5.2 Sletning af en bruger	251
17.5.3 Redigering af en bruger	252
Kapitel 18 Bilag	255
18.1 Specifikationer	255
18.1.1 DS-7100HGHI-E1	255
18.1.2 DS-7200HGHI-E1	257
18.1.3 DS-7200HGHI-E2	259
18.1.4 DS-7100HGHI-F1	261
18.1.5 DS-7200HGHI-F1	263
18.1.6 DS-7200HGHI-F2	265
18.1.7 DS-7100HQHI-F1/N	267
18.1.8 DS-7200HQHI-F1/N	270
18.1.9 DS-7200HQHI-F2/N	273
18.1.10 DS-7100HGHI-F1/N	276
18.1.11 DS-7200HGHI-F1/N	278
18.1.12 DS-7200HUHI-F1/N	280
18.1.13 DS-7200HUHI-F2/N	283
18.1.14 DS-7600HUHI-F/N	285
18.1.15 DS-7300HUHI-F4/N	288
18.1.16 DS-8100HUHI-F8/N	290
18.1.17 DS-9000HUHI-F8/N	292
18.1.18 DS-9000HUHI-F16/N	294
18.1.19 DS-7300HQHI-F4/N	296
18.1.20 DS-8100HQHI-F8/N	299
18.2 Ordliste	301

18.3 Fejlfinding.....	303
18.4 Oversigt over ændringer	306
18.4.1 Version 3.4.81	306
18.4.2 Version 3.4.80	306
18.4.3 Version 3.4.75	307
18.4.4 Version 3.4.70	308
18.4.5 Version 3.4.65	309
18.4.6 Version 3.4.60	310
18.4.7 Version 3.4.51	310
18.4.8 Version 3.4.50	311
18.4.9 Version 3.4.4	311
18.4.10 Version 3.4.3	311
18.4.11 Version 3.4.2	312
18.5 Liste over kompatible Hikvision IP-kameraer.....	312
18.6 Liste over kompatible tredjeparts-IP-kameraer	314

Kapitel 1 Indledning

1.1 Frontpanel

Frontpanel 1:

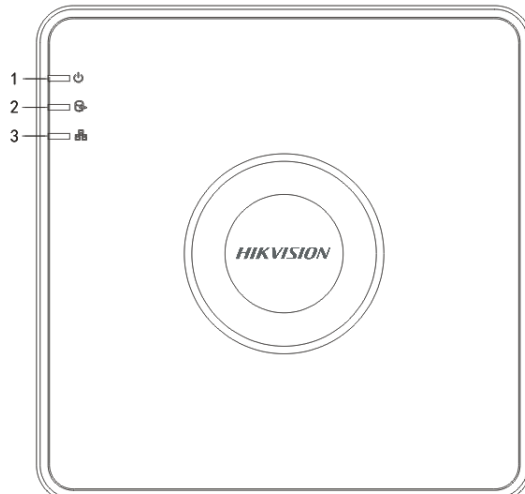

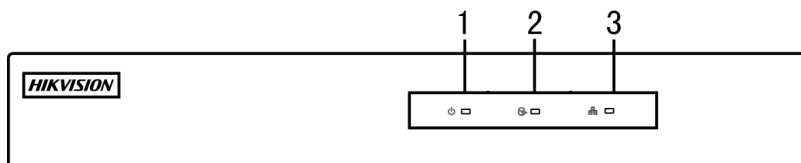

Figur 1–1 Frontpanelet på DS-7100

Frontpanel 2:



Figur 1–2 Frontpanelet på DS-7200HGHI

Tabel 1–1 Oversigt over frontpanelet

Nr.	Ikon	Beskrivelse
1		Bliver rød, når DVR'en tændes.
2		Bliver rød, når data læses fra eller skrives til HDD.
3		Blinker blå, når netværksforbindelsen fungerer korrekt.

Frontpanel 3:

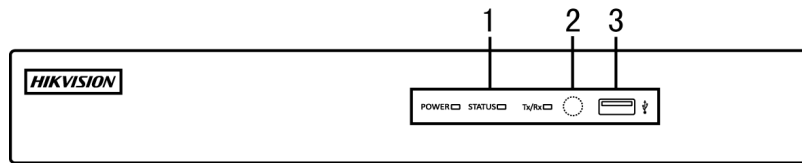

Figur 1–3 Frontpanelet på DS-7200HQHI-F/N

Tabel 1–2 Oversigt over frontpanelet

Nr.	Navn	Funktionsbeskrivelse
1	POWER	Bliver grøn, når tænd/sluk-kontakten på bagpanelet tændes.
	STATUS	Blinker rødt, når data læses fra eller skrives til harddisk.
	Tx/Rx	Blinker grønt, når netværksforbindelsen fungerer normalt.
2	Infrarød modtager	Modtager til infrarød fjernbetjening
3	USB-grænseflader	USB-porte (universel seriel bus (USB)) til yderligere enheder, som f.eks. USB-mus og USB-harddiskdrev (HDD).

Frontpanel 4:

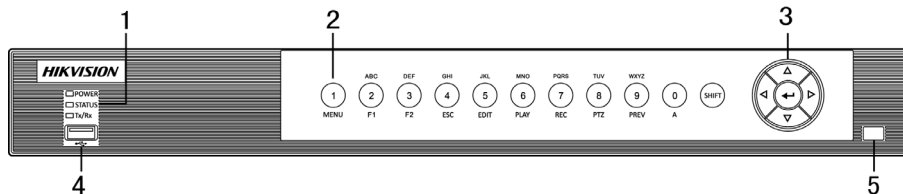

Figur 1–4 Frontpanelet på DS-7200HUHI-F/N og DS-7600HUHI-F/N

Tabel 1–3 Oversigt over frontpanelet

Nr.	Navn	Funktionsbeskrivelse	
1	POWER	Bliver grøn, når enheden kører.	
	STATUS	Blinker rødt, når data læses fra eller skrives til HDD, og skifter til grønt, når SHIFT-funktionen aktiveres.	
	Tx/Rx	Blinker grønt, når netværksforbindelsen fungerer normalt.	
2	Sammensatte taster	SHIFT	Skifter mellem indtastning af tal eller bogstaver og funktioner med sammensatte nøgler.
		1/MENU	Indtaster tal "1"; Åbner hovedmenuen.

Nr.	Navn	Funktionsbeskrivelse	
		2/ABC/F1	Indtaster tal "2";
			Indtaster bogstaverne "ABC";
			Brug F1-knappen, hvis du vil vælge alle elementer i et listefelt.
			Tænder/slukker PTZ-lyset under PTZ-styring. Bruges til at zoome ud i billedet.
			Skifter mellem overordnet og 'spot'-videoudgang i livevisnings- eller afspilningstilstand.
		3/DEF/F2	Indtaster tal "3";
			Indtaster bogstaverne "DEF";
			Brug F2-knappen, hvis du vil skifte fane.
			Zoomer ind på et billede i PTZ-styringstilstand.
		4/GHI/ESC	Indtaster tal "4";
			Indtaster bogstaverne "GHI";
			Afslutter og vender tilbage til den forrige menu.
		5/JKL/EDIT	Indtaster tal "5";
			Indtaster bogstaverne "JKL".
			Sletter tegn før markøren;
			Sætter kryds i afkrydsningsfeltet og vælger tænd/sluk-knappen.
			Starter/stopper afklipping af optagelse under afspilning.
		6/MNO/PLAY	Indtaster tal "6";
			Indtaster bogstaverne "MNO";
			Åbner afspilningsmenuen i afspilningstilstand.
		7/PQRS/REC	Indtaster tal "7";
Indtaster bogstaverne "PQRS";			
Åbner menuen manuel optagelse. Aktiverer/deaktiverer optagelse manuelt.			

Nr.	Navn		Funktionsbeskrivelse
		8/TUV/PTZ	Indtaster tal "8";
Indtaster bogstaverne "TUV";			
Åbner skærmen PTZ-styring.			
		9/WXYZ/PREV	Indtaster tal "9";
Indtaster bogstaverne "WXYZ";			
Viser flere kanaler i livevisning.			
		0/A	Indtaster tal "0";
Skifter inputmetode i feltet til redigering af tekst. (Skrivning af store og små bogstaver, latinske bogstaver, symboler eller tal).			
3		RETNING	
	Bruger retningsknapperne Op og Ned til at øge eller reducere hastigheden under afspilning af videofiler i afspilningstilstand. Retningsknapperne Venstre og Højre vælger næste og foregående filoptagelse.		
	Bladrer gennem kanalerne i livevisningstilstand.		
	Styrer PTZ-kameraets bevægelse i PTZ-styringstilstand.		
	ENTER		Bekræfter et valg i alle menutilstande.
			Sætter kryds i afkrydsningsfeltet.
			Afspiller eller pauser afspilningen af videofiler i afspilningstilstand.
			Går frem med et billede ad gangen under afspilning billede for billede.
			Afbryder/starter automatisk skift i automatisk skift-tilstand.
4	USB-grænseflade		USB-porte (universel seriel bus (USB)) til yderligere enheder, som f.eks. USB-mus og USB-harddiskdrev (HDD).
5	Infrarød modtager		Modtager til den infrarøde fjernbetjening.

Frontpanel 5:

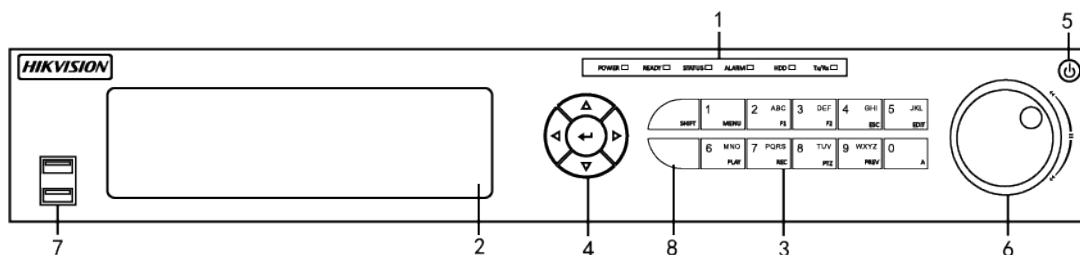

Figur 1–5 Frontpanelet på DS-7300HQHI-F/N og DS-7300HUHI-F/N

Tabel 1–4 Oversigt over frontpanelet

Nr.	Navn	Funktionsbeskrivelse	
1	POWER	Bliver grøn, når DVR'en tændes.	
	READY	Bliver grøn som tegn på, at DVR'en fungerer korrekt.	
	STATUS	Bliver grøn, når DVR'en styres af en IR-fjernbetjening.	
		Lyser rødt, når den styres af et tastatur, og lilla, når infrarød fjernbetjening og tastatur anvendes på samme tid.	
	ALARM	Lyser rødt, når der registreres en sensoralarm.	
	HDD	Blinker rødt, når data læses fra eller skrives til HDD'en.	
	Tx/Rx	Blinker grønt, når netværksforbindelsen fungerer korrekt.	
2	Dvd-r/w	Slot til dvd-r/w.	
3	Sammensatte taster	SHIFT	Skifter mellem indtastning af tal eller bogstaver og funktioner med sammensatte nøgler. (Indtaster bogstaver eller tal, når lyset går ud. Udfører funktioner, når lyset er rødt).
		1/MENU	Indtaster tal "1"; Åbner hovedmenuen.
		2/ABC/F1	Indtaster tal "2";
			Indtaster bogstaverne "ABC";
			I et listefelt vælger F1-knappen alle emner på listen.
Tænder/slukker PTZ-lyset under PTZ-styring. Bruges til at zoome ud i billedet.			
Skifter mellem overordnet og 'spot'-videoudgang i livevisnings- eller afspilningstilstand.			

Nr.	Navn	Funktionsbeskrivelse	
		3/DEF/F2	Indtaster tal "3";
			Indtaster bogstaverne "DEF";
			F2-knappen bruges til at skifte mellem fanerne.
			Zoomer ind på et billede i PTZ-styringstilstand.
		4/GHI/ESC	Indtaster tal "4";
			Indtaster bogstaverne "GHI";
			Afslutter og vender tilbage til den forrige menu.
		5/JKL/EDIT	Indtaster tal "5";
			Indtaster bogstaverne "JKL".
			Sletter tegn før markøren;
			Sætter kryds i afkrydsningsfeltet og vælger tænd/sluk-knappen.
			Starter/stopper afklipning af optagelse under afspilning.
		6/MNO/PLAY	Indtaster tal "6";
			Indtaster bogstaverne "MNO";
			Åbner afspilningsmenuen i afspilningstilstand.
		7/PQRS/REC	Indtaster tal "7";
			Indtaster bogstaverne "PQRS";
			Åbner menuen manuel optagelse. Aktiverer/deaktiverer optagelse manuelt.
		8/TUV/PTZ	Indtaster tal "8";
			Indtaster bogstaverne "TUV";
			Åbner skærmen PTZ-styring.
		9/WXYZ/PREV	Indtaster tal "9";
			Indtaster bogstaverne "WXYZ";
			Viser flere kanaler i livevisning.
0/A	Indtaster tal "0";		

Nr.	Navn	Funktionsbeskrivelse
		Skifter inputmetode i feltet til redigering af tekst. (Skrivning af store og små bogstaver, latinske bogstaver, symboler eller tal).
4	RETNING	Navigerer mellem forskellige felter og punkter i menuer.
		Bruger retningsknapperne Op og Ned til at øge eller reducere hastigheden under afspilning af videofiler i afspilningstilstand. Retningsknapperne Venstre og Højre vælger næste og foregående filoptagelse.
		Bladrer gennem kanalerne i livevisningstilstand.
		Styrer PTZ-kameraets bevægelse i PTZ-styringstilstand.
	ENTER	Bekræfter et valg i alle menutilstande.
		Sætter kryds i afkrydsningsfeltet.
		Afspiller eller pauser afspilningen af videofiler i afspilningstilstand.
		Går frem med et billede ad gangen under afspilning billede for billede.
		Afbryder/starter automatisk skift i automatisk skift-tilstand.
	5	STRØM
6	Styring af JOG/SHUTTLE HJUL	Flytter det aktive valg op og ned i en menu.
		Bladrer gennem forskellige kanaler i tilstanden livevisning.
		Springer 30 sek. frem/tilbage i videofiler i afspilningstilstand.
		Styrer PTZ-kameraets bevægelse i PTZ-styringstilstand.
		Flytter det aktive valg op og ned i en menu.
7	USB-grænseflade	USB-porte (universel seriel bus (USB)) til yderligere enheder, som f.eks. USB-mus og USB-harddiskdrev (HDD).
8	Infrarød modtager	Modtager til den infrarøde fjernbetjening.

Frontpanel 6:

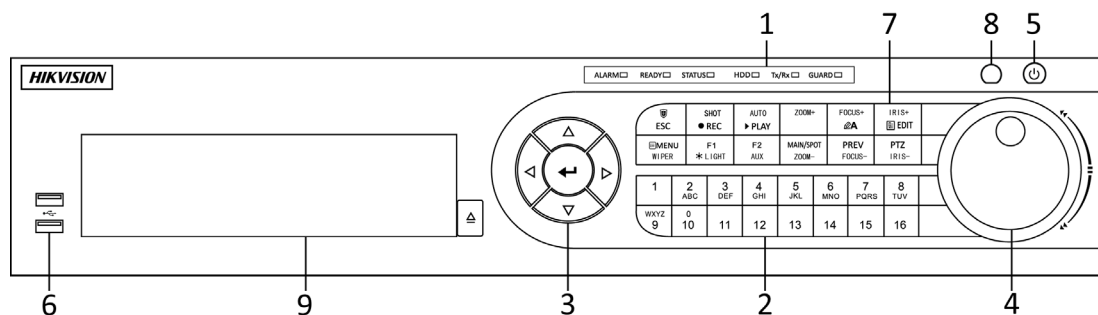

Figur 1–6 Frontpanelet på DS-8100HQHI-F/N og DS-8100HUHI-F/N

Tabel 1–5 Oversigt over frontpanelet

Nr.	Navn	Funktionsbeskrivelse	
1	Statusindikatorer	ALARM	Lyser rødt, når der registreres en sensoralarm.
		READY	Bliver blå som tegn på, at DVR'en fungerer korrekt.
		STATUS	Lyser blå, når enheden styres af en infrarød fjernbetjening.
			Lyser rødt, når den styres af et tastatur, og lilla, når infrarød fjernbetjening og tastatur anvendes på samme tid.
		HDD	Blinker rødt, når data læses fra eller skrives til HDD'en.
		Tx/Rx	Blinker blå, når netværksforbindelsen fungerer korrekt.
2	Alfanumeriske knapper	Skifter over til den tilsvarende kanal i livevisning eller PTZ-styringstilstand.	
		Skriver tal og tegn i redigeringstilstand.	
		Skifter mellem forskellige kanaler i afspilningstilstand.	

Nr.	Navn	Funktionsbeskrivelse												
		Lyser blå, når den tilsvarende kanal optager. Lyser rødt, når kanalen er i netværkstransmissionsstatus. Lyser lyserødt, når kanalen optager og transmitterer.												
3	<table border="1"> <tr> <td data-bbox="225 434 454 920" rowspan="4">Kontrol-knapper</td> <td data-bbox="454 434 719 920">RETNING</td> </tr> <tr> <td data-bbox="454 920 719 981">Navigerer mellem forskellige felter og punkter i menuer.</td> </tr> <tr> <td data-bbox="454 981 719 1149">Bruger retningsknapperne Op og Ned til at øge eller reducere hastigheden under afspilning af videofiler i afspilningstilstand. Retningsknapperne Venstre og Højre vælger næste og foregående filoptagelse.</td> </tr> <tr> <td data-bbox="454 1149 719 1209">Bladrer gennem kanalerne i livevisningstilstand.</td> </tr> <tr> <td data-bbox="225 920 454 1350" rowspan="5">ENTER</td> <td data-bbox="454 920 719 981">Styrer PTZ-kameraets bevægelse i PTZ-styringstilstand.</td> </tr> <tr> <td data-bbox="454 981 719 1041">Bekræfter et valg i alle menutilstande.</td> </tr> <tr> <td data-bbox="454 1041 719 1102">Sætter kryds i afkrydsningsfeltet.</td> </tr> <tr> <td data-bbox="454 1102 719 1162">Afspiller eller pauser afspilningen af videofiler i afspilningstilstand.</td> </tr> <tr> <td data-bbox="454 1162 719 1223">Går frem med et billede ad gangen under afspilning billede for billede.</td> </tr> <tr> <td data-bbox="454 1223 719 1350">Afbryder/starter automatisk skift i automatisk skift-tilstand.</td> </tr> </table>	Kontrol-knapper	RETNING	Navigerer mellem forskellige felter og punkter i menuer.	Bruger retningsknapperne Op og Ned til at øge eller reducere hastigheden under afspilning af videofiler i afspilningstilstand. Retningsknapperne Venstre og Højre vælger næste og foregående filoptagelse.	Bladrer gennem kanalerne i livevisningstilstand.	ENTER	Styrer PTZ-kameraets bevægelse i PTZ-styringstilstand.	Bekræfter et valg i alle menutilstande.	Sætter kryds i afkrydsningsfeltet.	Afspiller eller pauser afspilningen af videofiler i afspilningstilstand.	Går frem med et billede ad gangen under afspilning billede for billede.	Afbryder/starter automatisk skift i automatisk skift-tilstand.	<p>Navigerer mellem forskellige felter og punkter i menuer.</p> <p>Bruger retningsknapperne Op og Ned til at øge eller reducere hastigheden under afspilning af videofiler i afspilningstilstand. Retningsknapperne Venstre og Højre vælger næste og foregående filoptagelse.</p> <p>Bladrer gennem kanalerne i livevisningstilstand.</p> <p>Styrer PTZ-kameraets bevægelse i PTZ-styringstilstand.</p> <p>Bekræfter et valg i alle menutilstande.</p> <p>Sætter kryds i afkrydsningsfeltet.</p> <p>Afspiller eller pauser afspilningen af videofiler i afspilningstilstand.</p> <p>Går frem med et billede ad gangen under afspilning billede for billede.</p> <p>Afbryder/starter automatisk skift i automatisk skift-tilstand.</p>
Kontrol-knapper	RETNING													
	Navigerer mellem forskellige felter og punkter i menuer.													
	Bruger retningsknapperne Op og Ned til at øge eller reducere hastigheden under afspilning af videofiler i afspilningstilstand. Retningsknapperne Venstre og Højre vælger næste og foregående filoptagelse.													
	Bladrer gennem kanalerne i livevisningstilstand.													
ENTER	Styrer PTZ-kameraets bevægelse i PTZ-styringstilstand.													
	Bekræfter et valg i alle menutilstande.													
	Sætter kryds i afkrydsningsfeltet.													
	Afspiller eller pauser afspilningen af videofiler i afspilningstilstand.													
	Går frem med et billede ad gangen under afspilning billede for billede.													
Afbryder/starter automatisk skift i automatisk skift-tilstand.														
4	Styring af JOG/SHUTTLE HJUL	<p>Flytter det aktive valg op og ned i en menu.</p> <p>Bladrer gennem forskellige kanaler i tilstanden livevisning.</p> <p>Springer 30 sek. frem/tilbage i videofiler i afspilningstilstand.</p> <p>Styrer PTZ-kameraets bevægelse i PTZ-styringstilstand.</p>												
5	STRØM	Tænd/sluk-kontakt.												
6	USB-grænseflader	USB-porte (universel seriel bus (USB)) til yderligere enheder, som f.eks. USB-mus og USB-harddiskdrev (HDD).												

Nr.	Navn		Funktionsbeskrivelse
7	Sammensatte taster	ESC	Vender tilbage til den forrige menu.
			Et tryk armerer/desarmerer enheden i tilstanden livevisning.
		REC/SHOT	Åbner menuen Indstilling af manuel optagelse.
			Et tryk efterfulgt af en numerisk knap for at bruge en PTZ-forudindstilling i indstilling af PTZ-styring.
			Slår lyd til/fra i afspilningstilstanden.
		PLAY/AUTO	Åbner afspilningstilstanden.
			Scanner automatisk i menuen PTZ-styring.
		ZOOM+	Zoomer ind på PTZ-kameraet i indstilling af PTZ-styring.
		A/FOCUS+	Justerer fokus i menuen PTZ-styring.
			Skifter mellem indtastningsmetoder (indtastning af store og små alfabetiske bogstaver, symboler og tal).
		EDIT/IRIS+	Redigerer tekstfelter. Når der redigeres tekstfelter, slettes tegnet foran markøren også.
			Sætter kryds i afkrydsningsfelterne.
			Justerer kameraets blænde i PTZ-styringstilstand.
			Genererer videoklip til sikkerhedskopiering i afspilningstilstand.
			Åbner/lukker USB-enhedens og eSATA-harddiskens mappe.
		MAIN/SPOT/ ZOOM-	Skifter mellem hoved- og punktudgang.
			Zoomer ud på billedet i PTZ-styringstilstand.
		F1/LIGHT	Vælger alle punkter på listen, når det bruges i et listefelt.
			Tænder/slukker for PTZ-lys (hvis det er relevant) i PTZ-styringstilstand.
			Skifter mellem afspilning og baglæns afspilning i afspilningstilstand.

Nr.	Navn	Funktionsbeskrivelse
	F2/AUX	Bladrer gennem fanesider.
		Skifter mellem kanaler i tilstanden Synkron afspilning.
	MENU/WIPER	Vender tilbage til hovedmenuen (efter log-in).
		Tryk på, og hold knappen nede i 5 sekunder for at slå tastaturlyden fra.
		Starter viskeren (hvis det er relevant) i PTZ-styringstilstand.
		Viser/skjuler styringsskærmen i afspilningstilstand.
	PREV/FOCUS-	Skifter mellem tilstanden enkelt skærm og flere skærme.
		Justerer fokussen sammen med knappen A/FOCUS+ i PTZ-styringstilstand.
	PTZ/IRIS-	Aktiverer PTZ-styringstilstanden.
		Justerer PTZ-kameraets blænde i PTZ-styringstilstand.
8	Infrarød modtager	Modtager til den infrarøde fjernbetjening.
9	Dvd-r/w	Slot til dvd-r/w.

Frontpanel 7:

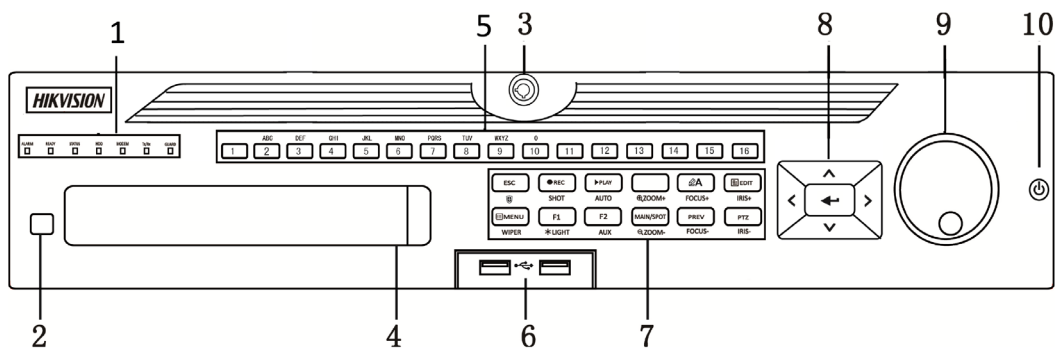

Figur 1-7 Frontpanelet på DS-9000HUHI-F8/N

Frontpanel 8:

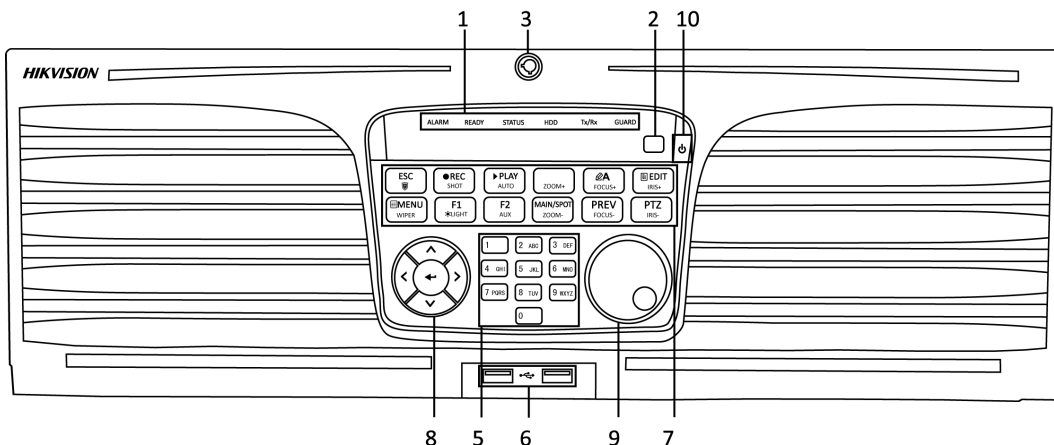

Figur 1–8 Frontpanelet på DS-9000HUHI-F16/N

Tabel 1–6 Oversigt over frontpanelet

Nr.	Navn	Funktionsbeskrivelse
1	ALARM	Lyser rødt, når der registreres en sensoralarm.
	READY	Bliver blå som tegn på, at DVR'en fungerer korrekt.
	STATUS	Lyser blå, når enheden styres af en infrarød fjernbetjening.
		Lyser rødt, når den styres af et tastatur, og lilla, når infrarød fjernbetjening og tastatur anvendes på samme tid.
	HDD	Blinker rødt, når data læses fra eller skrives til HDD'en.
	MODEM	Blinker blå, når netværksforbindelsen fungerer korrekt.
	Tx/Rx	Lyser blå, når enheden er i armeret tilstand. En alarm aktiveres fremover, når en hændelse detekteres.
	GUARD	Er slukket, når enheden ikke er armeret. Statussen armeret/desarmeret kan skiftes ved at trykke på og holde knappen ESC nede i mere end 3 sekunder i tilstanden livevisning.
Lyser rødt, når der registreres en sensoralarm.		
2	Infrarød modtager	Modtager til infrarød fjernbetjening
3	Frontpanellås	Bruges til låsning eller oplåsning af panelet.
4	Dvd-r/w	Slot til dvd-r/w.

5	Alfanumeriske knapper	Skifter over til den tilsvarende kanal i livevisning eller PTZ-styringstilstand.
		Skriver tal og tegn i redigeringstilstand.
		Skifter mellem forskellige kanaler i afspilningstilstand.
		Lyser blå, når den tilsvarende kanal optager. Lyser rødt, når kanalen er i netværkstransmissionsstatus. Lyser lyserødt, når kanalen optager og transmitterer.
6	USB-grænseflader	USB-porte (universel seriel bus (USB)) til yderligere enheder, som f.eks. USB-mus og USB-harddiskdrev (HDD).
7	ESC	Vender tilbage til den forrige menu.
		Et tryk armerer/desarmerer enheden i tilstanden livevisning.
	REC/SHOT	Åbner menuen Indstilling af manuel optagelse.
		Et tryk efterfulgt af en numerisk knap for at bruge en PTZ-forudindstilling i indstilling af PTZ-styring.
		Slår lyd til/fra i afspilningstilstanden.
	PLAY/AUTO	Åbner afspilningstilstanden.
		Scanner automatisk i menuen PTZ-styring.
	ZOOM+	Zoomer ind på PTZ-kameraet i indstilling af PTZ-styring.
	A/FOCUS+	Justerer fokus i menuen PTZ-styring.
		Skifter mellem indtastningsmetoder (indtastning af store og små alfabetiske bogstaver, symboler og tal).
	EDIT/IRIS+	Redigerer tekstfelter. Når der redigeres tekstfelter, slettes tegnet foran markøren også.
		Sætter kryds i afkrydsningsfelterne.
		Justerer kameraets blænde i PTZ-styringstilstand.
		Genererer videoklip til sikkerhedskopiering i afspilningstilstand.
Åbner/lukker USB-enhedens og eSATA-harddiskens mappe.		
MAIN/SPOT/ZOOM-	Skifter mellem hoved- og punktudgang.	
	Zoomer ud på billedet i PTZ-styringstilstand.	

	F1/LIGHT	Vælger alle punkter på listen, når det bruges i et listefelt.	
		Tænder/slukker for PTZ-lys (hvis det er relevant) i PTZ-styringstilstand.	
		Skifter mellem afspilning og baglæns afspilning i afspilningstilstand.	
	F2/AUX	Bladrer gennem fanesider.	
		Skifter mellem kanaler i tilstanden Synkron afspilning.	
	MENU/WIPER	Vender tilbage til hovedmenuen (efter log-in).	
		Tryk på, og hold knappen nede i 5 sekunder for at slå tastaturlyden fra.	
		Starter viskeren (hvis det er relevant) i PTZ-styringstilstand.	
		Viser/skjuler styringsskærmen i afspilningstilstand.	
	PREV/FOCUS-	Skifter mellem tilstanden enkelt skærm og flere skærme.	
		Justerer fokussen sammen med knappen A/FOCUS+ i PTZ-styringstilstand.	
	PTZ/IRIS-	Aktiverer PTZ-styringstilstanden.	
		Justerer PTZ-kameraets blænde i PTZ-styringstilstand.	
	8	RETNING	Navigerer mellem forskellige felter og punkter i menuer.
			Bruger retningsknapperne Op og Ned til at øge eller reducere hastigheden under afspilning af videofiler i afspilningstilstand. Retningsknapperne Venstre og Højre vælger næste og foregående filoptagelse.
Bladrer gennem kanalerne i livevisningstilstand.			
Styrer PTZ-kameraets bevægelse i PTZ-styringstilstand.			
ENTER		Bekræfter et valg i alle menutilstande.	
		Sætter kryds i afkrydsningsfeltet.	
		Afspiller eller pauser afspilningen af videofiler i afspilningstilstand.	
		Går frem med et billede ad gangen under afspilning billede for billede.	
		Afbryder/starter automatisk skift i automatisk skift-tilstand.	

9	Styring af JOG/SHUTTLE HJUL	Flytter det aktive valg op og ned i en menu.
		Bladrer gennem forskellige kanaler i tilstanden livevisning.
		Springer 30 sek. frem/tilbage i videofiler i afspilningstilstand.
		Styrer PTZ-kameraets bevægelse i PTZ-styringstilstand.
10	TÆND/SLUK	Tænd/sluk-kontakt.

1.2 Betjening med den infrarøde fjernbetjening

DVR'en kan også styres med den medfølgende fjernbetjening, vist i Figur 1–9.



BEMÆRK

Batterierne (2×AAA) skal installeres før betjening.

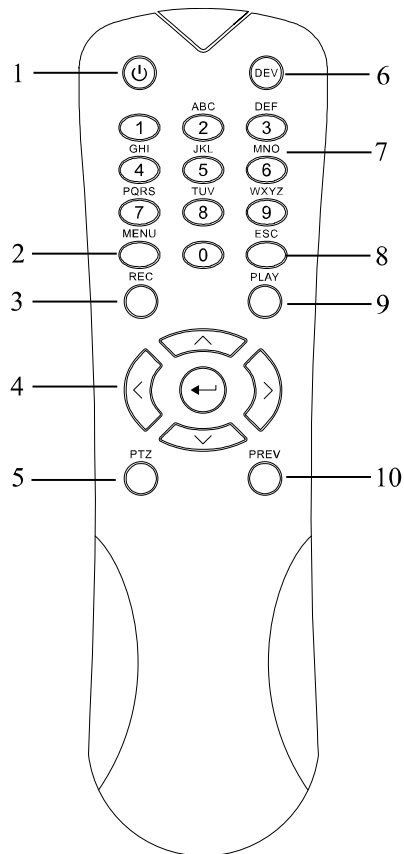

Figur 1–9 Fjernbetjening

Knapperne på fjernbetjeningen har stor lighed med de knapper, der findes på frontpanelet. Se Tabel 1–7, de omfatter:

Tabel 1–7 Oversigt over knapperne på IR-fjernbetjeningen

Nr.	Navn	Beskrivelse
1	STRØM	Tænder eller slukker enheden.
		Tænd eller sluk enheden ved at holde knappen inde i 5 sekunder.
2	MENU-knap	Tryk på knappen for at vende tilbage til hovedmenuen (når du har logget ind).
		Tryk og hold knappen i 5 sekunder, hvis du vil slå tastelyd fra.
		I PTZ-styringstilstand starter MENU-knappen viskeren (hvis tilgængelig).
		I afspilningstilstand bruges knappen til at vise/skjule kontrolgrænsefladen.
3	REC-knap	Åbner menuen manuel optagelse.
		I indstillinger for PTZ-styring kan du trykke på denne knap og dernæst kalde et PTZ-forvalg ved at trykke på de numeriske knapper.
		Den slår også lyd til/fra i afspilningstilstand.
4	RETNINGSKNAPPER	Navigerer mellem forskellige felter og punkter i menuer.
		I afspilningstilstand bruges retningsknapperne Op og Ned til at øge eller reducere hastigheden under afspilning af videofiler. Retningsknapperne Venstre og Højre vælger næste og foregående filoptagelse.
		I livevisningstilstand bruges disse knapper til at bladre gennem kanalerne.
		I PTZ-styringstilstand kan de styre PTZ-kameraets bevægelser.
	ENTER-knap	Bekræfter et valg i en menu.
		Den kan også bruges til at sætte kryds i et afkrydsningsfelt.
		I afspilningstilstand kan den bruges til at starte eller pause videoen.
		Under afspilning billede for billede vil et tryk på knappen gå ét billede frem i videoen.
5	PTZ-knap	I automatisk skift-tilstand kan den bruges til at afbryde/starte automatisk skift.
6	DEV	Aktiverer/deaktiverer fjernbetjening.

Nr.	Navn	Beskrivelse
7	Alfanumeriske knapper	Skifter til den tilhørende kanal i livevisnings- eller PTZ-styringstilstand.
		Indtaster tal og bogstaver i redigeringstilstand.
		Skifter mellem forskellige kanaler i afspilningstilstand.
8	ESC-knap	Tilbage til den forrige menu.
		Tryk for at aktivere/deaktivere enheden i livevisningstilstand.
9	PLAY-knap	Denne knap anvendes til at åbne heldagsafspilningstilstand.
		Den bruges også til automatisk skanning i menuen PTZ-styring.
10	PREV-knap	Skifter mellem visning af enkelt skærm og multiskærm.
		I PTZ-styringstilstand anvendes den sammen med A/FOCUS+-knappen til justering af fokus.

Fejlfinding af fjernbetjening:



BEMÆRK

Kontrollér, at batterierne vender korrekt i fjernbetjeningen. Ret fjernbetjeningen mod den infrarøde modtager på frontpanelet.

Hvis der ikke reageres, når du har trykket på en knap på fjernbetjeningen, skal du følge fremgangsmåden herunder for at finde fejlen.

Trin 1: Gå ind i Menu > Configuration > General > More Settings ved hjælp af knapperne på frontpanelet eller med musen.

Trin 2: Kontrollér og husk DVR-nummeret. Standard DVR-nummer er 255. Dette nummer gælder til alle IR-fjernbetjeningen.

Trin 3: Tryk på knappen DEV på fjernbetjeningen.

Trin 4: Indtast DVR-nummeret i trin 2.

Trin 5: Tryk på ENTER-knappen på fjernbetjeningen.

Hvis statusindikatoren på frontpanelet lyser blå, fungerer fjernbetjeningen korrekt. Gør følgende, hvis statusindikatoren ikke lyser blå og fjernbetjeningen stadig ikke reagerer:

Trin 1: Batterierne er installeret korrekt, og batteriernes polaritet vender rigtig.

Trin 2: Batterierne er nye og fuldt opladet.

Trin 3: Der er ikke forhindringer foran den infrarøde modtager.

Hvis fjernbetjeningen stadig ikke fungerer korrekt, skal du prøve med en anden fjernbetjening eller kontakte din leverandør.

1.3 Betjening af USB-mus

Du kan også anvende en almindelig USB-mus med 3 knapper (venstre/højre/musehjul) med denne DVR. Sådan bruges en USB-mus:

Trin 1: Forbind USB-musen til en af USB-terminalerne på DVR'ens frontpanel.

Trin 2: Musen registreres automatisk. Hvis musen ikke registreres, kan det muligvis skyldes, at de to enheder ikke er kompatible. Se leverandørens liste over anbefalede enheder.

Betjening af musen:

Tabel 1–8 Beskrivelse af musestyringen

Navn	Handling	Beskrivelse
Venstreklik	Enkeltklik	Livevisning: Vælger en kanal og viser menuen til lynindstilling. Menu: Vælger og åbner.
	Dobbeltklik	Livevisning: Skifter mellem enkelt skærm og flere skærme.
	Træk	PTZ-styring: Musehjul. Personværnmaske og detektion af bevægelse: Vælger målområde. Digitalt zoom-ind: Trækker og vælger målområdet. Livevisning: Trækker kanal/tidslinje.
Højreklik	Enkeltklik	Livevisning: Viser menu. Menu: Afslutter den aktuelle menu, og går til den overordnede menu.
Rullehjul	Rul op	Livevisning: Førrige skærm. Menu: Førrige punkt.
	Rul ned	Livevisning: Næste skærm. Menu: Næste punkt.

1.4 Beskrivelse af indtastningsmetode



Figur 1–10 Softwaretastatur

Beskrivelse af tasterne på softwaretastaturet:

Tabel 1–9 Beskrivelse af ikonerne på softwaretastaturet

Ikon	Beskrivelse	Ikon	Beskrivelse
	Tal		Latinsk bogstav
	Store/små bogstaver		Tilbage
	Skift tastatur		Mellemrum
	Placering af markøren		Enter
	Symboler		Reserveret

1.5 Bagpanel



BEMÆRK

Bagpanelet varierer afhængigt af model. Se det faktiske produkt. Illustrationerne herunder er udelukkende vejledende.

Bagpanel 1:

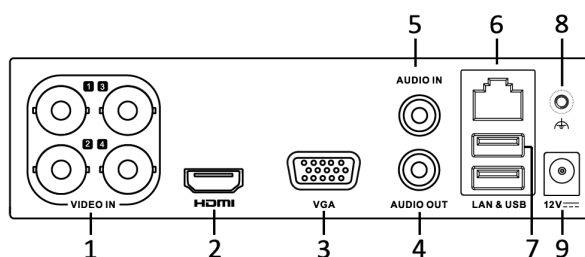

Figur 1–11 Bagpanelet på DS-7100

Tabel 1–10 Oversigt over bagpanelet

Nr.	Punkt	Beskrivelse
1	VIDEO IN	BNC-grænseflade for Turbo HD og analog videoindgang.
2	HDMI	HDMI-videoudgangsstik.
3	VGA	DB15-konnektor for VGA-udgang. Visning af lokal videoudgang og menu.
4	AUDIO OUT	RCA-konnektor.
5	AUDIO IN	RCA-konnektor.
6	Netværksgrænseflade	Konnektor til netværk

7	USB-port	USB (Universal Serial Bus)-port til ekstra enheder.
8	GND	Jordforbindelse
9	Strømforsyning	12 V jævnstrømsforsyning.

Bagpanel 2:

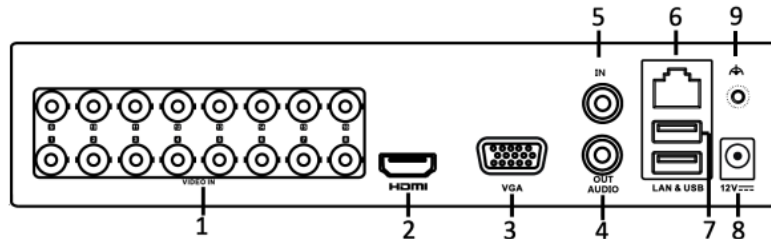

Figur 1–12 Bagpanelet på DS-7200HGH-F (/N)

Bagpanel 3:

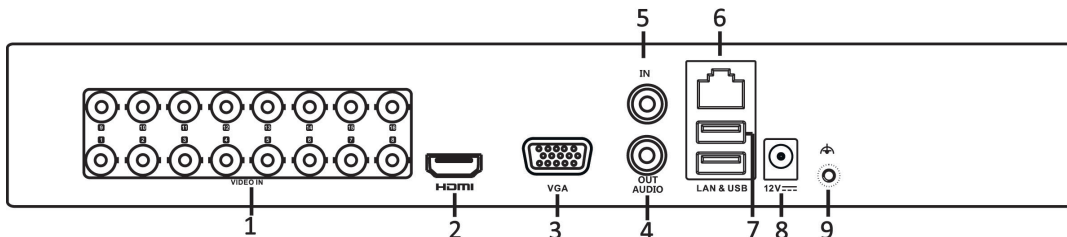

Figur 1–13 Bagpanelet på DS-7200HGH-E

Tabel 1–11 Oversigt over bagpanelet

Nr.	Punkt	Beskrivelse
1	VIDEO IN	BNC-grænseflade for Turbo HD og analog videoindgang.
2	HDMI	HDMI-videoudgangsstik.
3	VGA	DB15-konnektor for VGA-udgang. Visning af lokal videoudgang og menu.
4	AUDIO OUT	RCA-konnektor
5	AUDIO IN	RCA-konnektor
6	Netværksgrænseflade	Konnektor til netværk
7	USB-port	USB (Universal Serial Bus)-port til ekstra enheder.
8	Strømforsyning	12 V jævnstrømsforsyning.
9	GND	Jordforbindelse

Bagpanel 4:

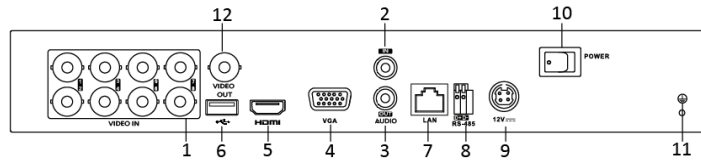

Figur 1–14 Bagpanelet på DS-7200HQHI-F1/N

Bagpanel 5:

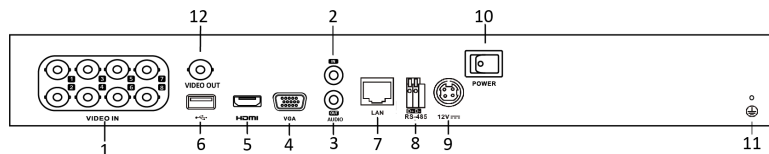

Figur 1–15 Bagpanelet på DS-7200HQHI-F2/N

Tabel 1–12 Oversigt over bagpanelet

Nr.	Punkt	Beskrivelse
1	VIDEO IN	BNC-grænseflade for Turbo HD og analog videoindgang.
2	AUDIO IN	RCA-konnektor
3	AUDIO OUT	RCA-konnektor
4	VGA	DB15-konnektor for VGA-udgang. Visning af lokal videoudgang og menu.
5	HDMI	HDMI-videoudgangsstik.
6	USB-port	USB (Universal Serial Bus)-port til ekstra enheder.
7	Netværksgrænseflade	Konnektor til netværk
8	RS-485-stik	Stik til RS-485-enheder.
9	Strømforsyning	12 V jævnstrømforsyning.
10	Tænd/sluk-kontakt	Tænder/slukker for enheden.
11	GND	Jordforbindelse
12	VIDEO OUT	BNC-konnektor til videoudgang.
13	ALARM	Konnektor for alarmindgang/-udgang.

Bagpanel 6:

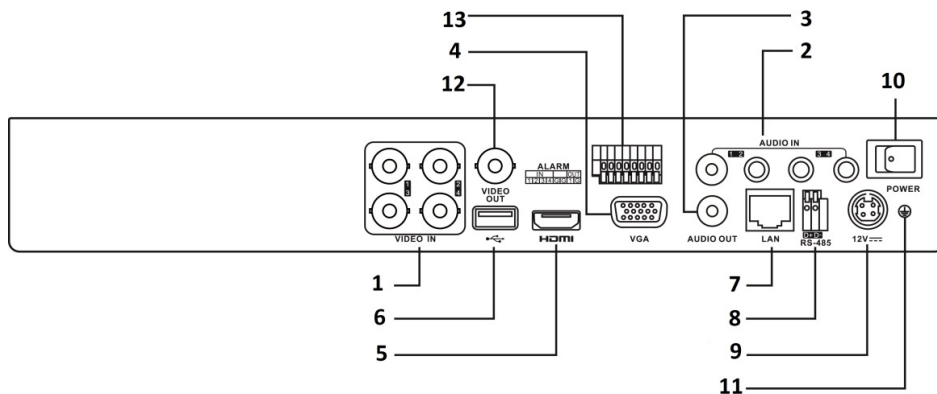

Figur 1–16 Bagpanelet på DS-7200HUHI-F/N og 7600HUHI-F/N



BEMÆRK

Bagpanelet på DS-7208HUHI-F1/N og DS-7208HUHI-F2/N er udstyret med 8 videoindgange. Bagpanelet på DS-7216HUHI-F2/N er udstyret med 16 videoindgange.

Tabel 1–13 Oversigt over bagpanelet

Nr.	Punkt	Beskrivelse
1	VIDEO IN	BNC-grænseflade for Turbo HD og analog videoindgang.
2	AUDIO IN	RCA-konnektor
3	AUDIO OUT	RCA-konnektor.
4	VGA	DB15-konnektor for VGA-udgang. Visning af lokal videoudgang og menu.
5	HDMI	HDMI-videoudgangsstik.
6	USB-port	USB (Universal Serial Bus)-port til ekstra enheder.
7	Netværksgrænseflade	Konnektor til netværk
8	RS-485-stik	Stik til RS-485-enheder.
9	Strømforsyning	12 V jævnstrømsforsyning.
10	Tænd/sluk-kontakt	Tænder/slukker for enheden.
11	GND	Jordforbindelse
12	VIDEO OUT	BNC-konnektor til videoudgang.
13	Alarmindgang/-udgang	Konnektor for alarmindgang og -udgang.

Bagpanel 7:

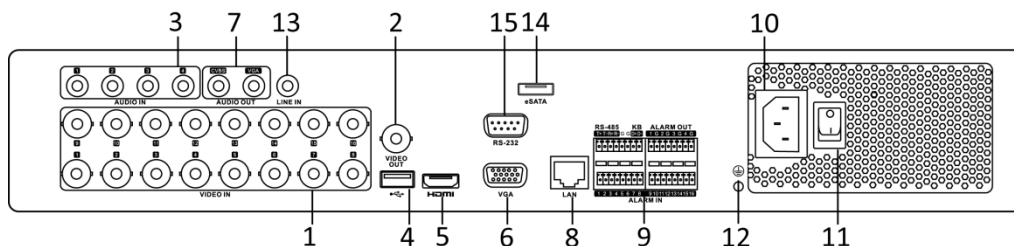

Figur 1–17 Bagpanelet på DS-7300HQHI-F4/N



BEMÆRK

Bagpanelet på DS-7304HQHI-F4/N og DS-7308HQHI-F4/N er udstyret med hhv. 4 og 8 videoindgange.

Bagpanel 8:

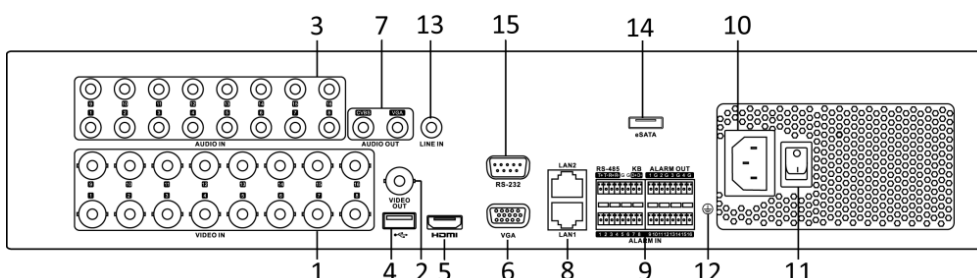

Figur 1–18 Bagpanelet på DS-8100HQHI-F8/N



BEMÆRK

Bagpanelet på DS-8104HQHI-F8/N og DS-8108HQHI-F8/N er udstyret med hhv. 4 og 8 videoindgange.

Tabel 1–14 Oversigt over bagpanelet

Nr.	Punkt	Beskrivelse
1	VIDEO IN	BNC-grænseflade for Turbo HD og analog videoindgang.
2	VIDEO OUT	BNC-konnektor til videoudgang. BEMÆRK CVBS-udgang findes ikke på DVR fra serierne DS-7100/7200HGHI-E1, DS-7200HGHI-E2, DS-7100/7200HGHI-F1, DS-7200HGHI-F2, DS-7100HQHI-F1/N og DS-7100HGHI-F1/N.
3	AUDIO IN	RCA-konnektor
4	USB-port	USB (Universal Serial Bus)-port til ekstra enheder.
5	HDMI	HDMI-videoudgangsstik.

Nr.	Punkt	Beskrivelse
6	VGA	DB15-konnektor for VGA-udgang. Visning af lokal videoudgang og menu.
7	AUDIO OUT	RCA-konnektor.
8	Netværksgrænseflade	Konnektor til netværk
9	RS-485 og alarmgrænseflade	Stik til RS-485-enheder. T+ og T- ben forbindes til hhv. R+ og R- benene på PTZ-modtageren.
		Benet D+ og D- sluttes til benet Ta og Tb på controlleren. For overlappende enheder skal den første DVR's D+, D- ben være tilsluttet den næste DVR's D+, D- ben.
		Stik til alarmindgang.
		Stik til alarmudgang.
10	Strømforsyning	100 - 240 V vekselstrømsforsyning.
11	Tænd/sluk-kontakt	Tænder/slukker for enheden.
12	GND	Jordforbindelse
13	LINE IN	BNC-konnektor til lydindgang.
14	eSATA	Tilslutning for ekstern SATA HDD, CD/DVD-RW.
15	RS-232-grænseflade	Stik til RS-232-enheder.

Bagpanel 9:

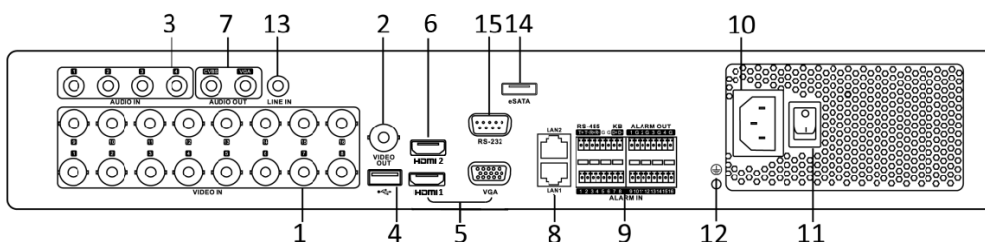

Figur 1–19 Bagpanelet på DS-7300HUHI-F4/N



BEMÆRK

Bagpanelet på DS-7304HUHI-F4/N og DS-7308HUHI-F4/N er udstyret med hhv. 4 og 8 videoindgange.

Bagpanel 10:

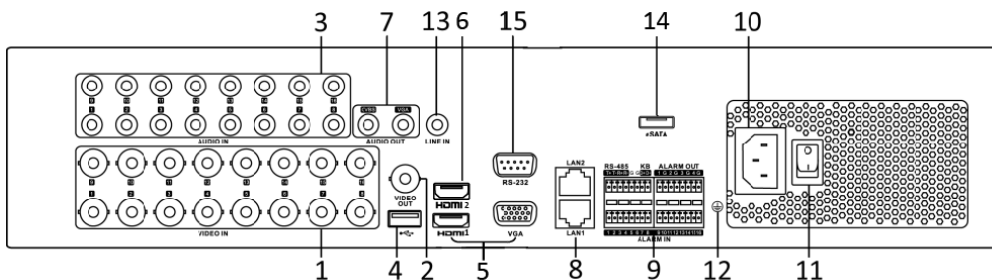

Figur 1–20 Bagpanelet på DS-8100HUHI-F8/N



BEMÆRK

Bagpanelet på DS-8104HUHI-F8/N og DS-8108HUHI-F8/N er udstyret med hhv. 4 og 8 videoindgange.

Bagpanel 11:

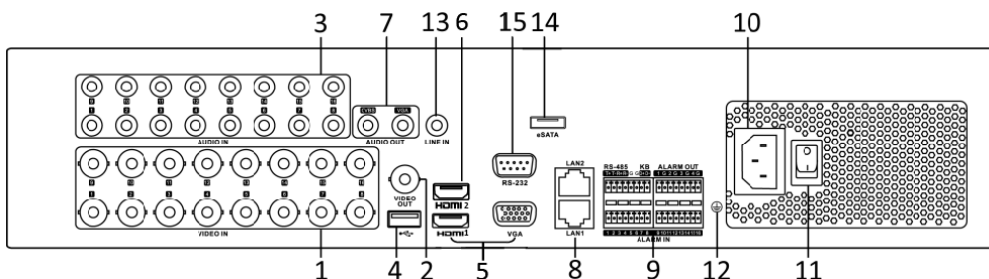

Figur 1–21 Bagpanelet på DS-9000HUHI-F8/N



BEMÆRK

Bagpanelet på DS-9004HUHI-F8/N og DS-9008HUHI-F8/N er udstyret med hhv. 4 og 8 videoindgange.

Tabel 1–15 Oversigt over bagpanelet

Nr.	Punkt	Beskrivelse
1	VIDEO IN	BNC-grænseflade for Turbo HD og analog videoindgang.
2	VIDEO OUT	BNC-konnektor til videoudgang. BEMÆRK CVBS-udgang findes ikke på DVR fra serierne DS-7100/7200HGHI-E1, DS-7200HGHI-E2, DS-7100/7200HGHI-F1, DS-7200HGHI-F2, DS-7100HQHI-F1/N og DS-7100HGHI-F1/N.
3	AUDIO IN	RCA-konnektor
4	USB-port	USB (Universal Serial Bus)-port til ekstra enheder.

Nr.	Punkt	Beskrivelse
5	HDMI1/VGA	Samtidig HDMI1/VGA-udgang. Visning af lokal videoudgang og menu.
6	HDMI2	Konnektor for HDMI2-videoudgang.
7	AUDIO OUT	RCA-konnektor.
8	Netværksgrænseflade	Konnektor til netværk
9	RS-485 og alarmgrænseflade	Stik til RS-485-enheder. T+ og T- ben forbindes til hhv. R+ og R- benene på PTZ-modtageren.
		Benet D+ og D- sluttes til benet Ta og Tb på controlleren. For overlappende enheder skal den første DVR's D+, D- ben være tilsluttet den næste DVR's D+, D- ben.
		Stik til alarmindgang.
		Stik til alarmudgang.
10	Strømforsyning	100 - 240 V vekselstrømsforsyning.
11	Tænd/sluk-kontakt	Tænder/slukker for enheden.
12	GND	Jordforbindelse
13	LINE IN	BNC-konnektor til lydindgang.
14	eSATA	Tilslutning for ekstern SATA HDD, CD/DVD-RW.
15	RS-232-grænseflade	Stik til RS-232-enheder.

Bagpanel 12:

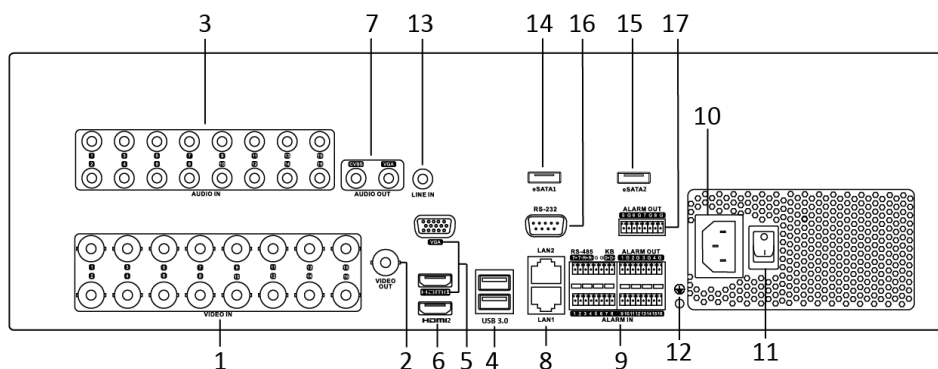

Figur 1–22 Bagpanelet på DS-9000HUHI-F16/N



BEMÆRK

Bagpanelet på DS-9008HUHI-F16/N er udstyret med 8 videoindgange.

Tabel 1–16 Oversigt over bagpanelet

Nr.	Punkt	Beskrivelse
1	VIDEO IN	BNC-grænseflade for Turbo HD og analog videoindgang.
2	VIDEO OUT	BNC-konnektor til videoudgang.  BEMÆRK CVBS-udgang findes ikke på DVR fra serierne DS-7100/7200HGHI-E1, DS-7200HGHI-E2, DS-7100/7200HGHI-F1, DS-7200HGHI-F2, DS-7100HQHI-F1/N, og DS-7100HGHI-F1/N.
3	AUDIO IN	BNC-konnektor
4	USB-port	USB (Universal Serial Bus)-port til ekstra enheder.
5	HDMI1/VGA	Samtidig HDMI1/VGA-udgang. Visning af lokal videoudgang og menu.
6	HDMI2	Konnektor for HDMI2-videoudgang.
7	AUDIO OUT	BNC-konnektor.
8	Netværksgrænseflade	Konnektor til netværk
9	RS-485 og alarmgrænseflade	Stik til RS-485-enheder. T+ og T- ben forbindes til hhv. R+ og R-benene på PTZ-modtageren.
		Benet D+ og D- sluttes til benet Ta og Tb på controlleren. For overlappende enheder skal den første DVR's D+, D- ben være tilsluttet den næste DVR's D+, D- ben.
		Stik til alarmindgang.
		Stik til alarmudgang.
10	Strømforsyning	100 til 240 V vekselstrømsforsyning.
11	Tænd/sluk-kontakt	Tænder/slukker for enheden.
12	GND	Jordforbindelse
13	LINE IN	BNC-konnektor til lydindgang.
14	eSATA 1	Tilslutning for ekstern SATA HDD, CD/DVD-RW.
15	eSATA 2	Tilslutning for ekstern SATA HDD, CD/DVD-RW.
16	RS-232-grænseflade	Stik til RS-232-enheder.
17	ALARM OUT	Stik til alarmudgang.

Kapitel 2 Kom godt i gang

2.1 Opstart og nedlukning af DVR'en

Formål

Det er vigtigt at bruge de rigtige procedurer til opstart og nedlukning, så DVR'ens levetid øges.

Før du starter

Kontrollér, at spændingen i den eksterne strømforsyning er den samme som den, der kræves til DVR'en, og at jordforbindelsen fungerer korrekt.

Opstart af DVR'en

Trin 1: Kontrollér, at strømforsyningen er tilsluttet en elektrisk stikkontakt. Det anbefales KRAFTIGT, at der anvendes en UPS-nødstrømforsyning sammen med enheden.

Trin 2: Tænd på tænd/sluk-knappen på bagpanelet, hvorefter LED-strømindikatoren lyser op som tegn på, at enheden begynder at starte op.

Trin 3: Efter starten forbliver LED-strømindikatoren tændt.

Nedlukning af DVR'en

Der er to korrekte måder at lukke DVR'en ned på. Luk DVR'en ved at:

- **MULIGHED 1: Standardnedlukning**

Trin 1: Åbn menuen Shutdown.

Menu > Shutdown

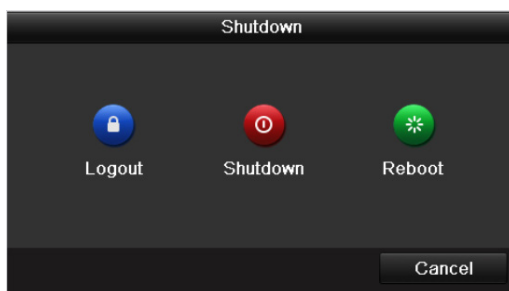

Figur 2–1 Menuen Nedlukning

Trin 2: Klikke på knappen **Shutdown**.

Trin 3: Klik på knappen **Yes**.

Trin 4: Sluk på tænd/sluk-kontakten på bagpanelet, når meddelelsen vises.

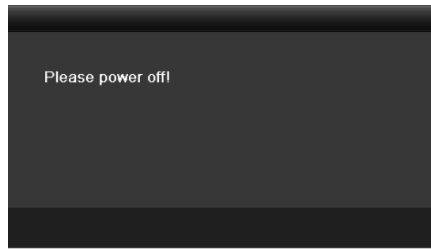

Figur 2–2 Tips til nedlukning

Genstart af DVR'en

I nedlukningsmenuen (Figur 2–1) kan du desuden genstarte DVR'en.

Trin 1: Åbn menuen **Shutdown** ved at klikke på Menu > Shutdown.

Trin 2: Klik på knappen **Logout** for at logge ud, eller klik på knappen **Reboot** for at genstarte DVR'en.

2.2 Aktivering af enheden

Formål

Første gang du logger dig på, skal du aktivere enheden ved at indstille en administratoradgangskode. Enheden kan ikke bruges, før aktivering er foretaget. Du kan også aktivere enheden via webbrowseren, SADP eller klientsoftware.

Trin 1: Indtast samme adgangskode i tekstfeltet **Create New Password** og **Confirm New Password**.

Figur 2–3 Opsætning af administratoradgangskode



ADVARSEL

STÆRK ADGANGSKODE ANBEFALES—Vi anbefaler kraftigt, at du opretter en stærk, selvvalgt adgangskode (med minimalt 8 tegn, herunder mindst 3 af følgende kategorier: Store bogstaver, små bogstaver, tal og specialtegn) for at øge produktets sikkerhed. Og vi anbefaler, at du ændrer din adgangskode regelmæssigt, især i systemer med høj sikkerhed. Ændring af adgangskoden månedligt eller ugentligt beskytter dit produkt bedre.

Trin 2: Klik på **OK** for at gemme adgangskoden og aktivere enheden.



BEMÆRK

- Adgangskode i klartekst understøttes. Klik på ikonet , hvorefter du kan se adgangskoden i klartekst. Klik på ikonet igen, hvorefter adgangskoden igen maskeres.
- Hvis du opdaterer enheden til en ny version, kommer følgende dialogboks frem på skærmen, når enheden starter. Du kan klikke på **YES** og følge guiden til at indstille en stærk adgangskode.

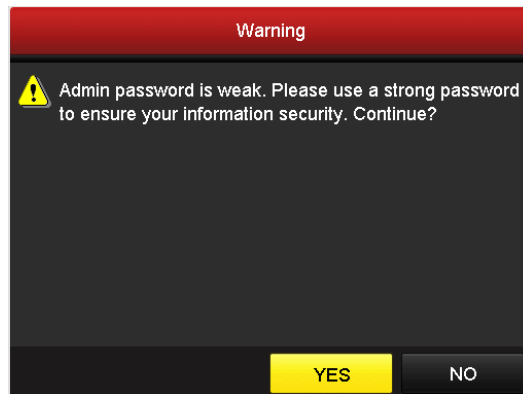

Figur 2–4 Advarsel

Trin 3: Når enheden er aktiveret, vises OBS-dialogboksen på skærmen, som vist herunder.



Figur 2–5 OBS

Trin 4: (Valgfrit) Klik på **Yes** for at eksportere GUID-filen. Menuen Nulstilling af adgangskode vises. Klik på **Export** for at eksportere GUID-filen til et USB-flashdrev til fremtidig nulstilling af adgangskode.



Figur 2–6 Eksport af GUID-fil

Trin 5: Når GUID-filen er eksporteret, vises OBS-dialogboksen på skærmen, som vist herunder. Klik på **Yes** for at duplikere adgangskoden, eller klik på **No** for at annullere.



Figur 2–7 Duplikering af adgangskode

2.3 Brug af oplåsningsmønstret til log-in



BEMÆRK

Dette kapitel gælder kun for DVR fra -F-serien.

Formål

Til *administratorbrugeren* kan du konfigurere et oplåsningsmønster til login på enheden.

2.3.1 Konfiguration af oplåsningsmønster

Når enheden er aktiveret, kan du åbne følgende skærm for at konfigurere et oplåsningsmønster til enheden.

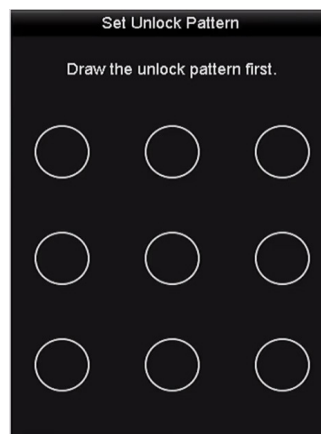

Figur 2–8 Indstilling af oplåsningsmønster

Trin 1: Brug musen til at tegne et mønster mellem de 9 prikker på skærmen. Slip musen, når mønstret er færdig.

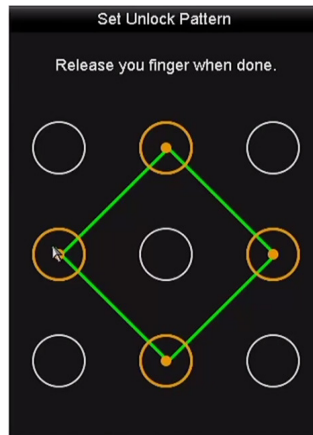

Figur 2–9 Tegning af mønstret



BEMÆRK

- Forbind mindst 4 prikker for at tegne mønstret.
- En prik kan kun bruges én gang.

Trin 2: Tegn det samme mønster igen for at bekræfte det. Mønstret er konfigureret, når de to mønstre stemmer overens.

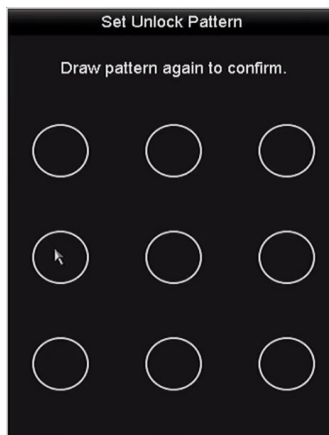

Figur 2–10 Bekræft mønsteret



BEMÆRK

Hvis de to mønstre ikke er ens, skal du tegne mønstret igen.

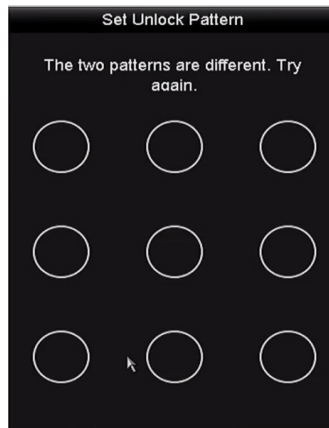

Figur 2–11 Nulstilling af mønster

2.3.2 Log-in med oplåsningsmønster



BEMÆRK

- *Administratorbrugeren* er den eneste, der har tilladelse til at låse enheden op.
- Konfigurer først mønstret, før du låser op. Se *Kapitel 2.3.1 Konfiguration af oplåsningsmønstret*.

Trin 1: Højreklik på skærmen, og vælg menuen for at åbne skærmen.

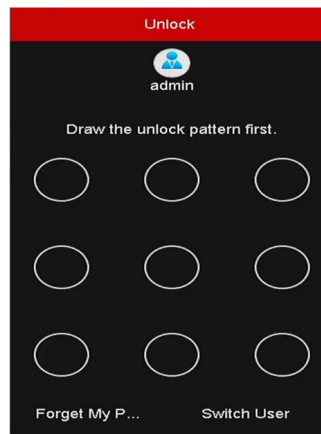

Figur 2–12 Tegning af oplåsningsmønstret

Trin 2: Tegn det foruddefinerede oplåsningsmønster for at åbne menuen.



BEMÆRK

- Du kan højreklikke med musen for at logge ind på normal vis.
- Hvis du har glemt mønstret, kan du vælge **Forget My Pattern** eller **Switch User** for at åbne dialogboksen til normal log-in.
- Hvis det tegnede mønster ikke passer til det konfigurerede mønster, skal du prøve igen.
- Hvis du har tegnet et forkert mønster 7 gange, vil kontoen blive låst i 1 minut.

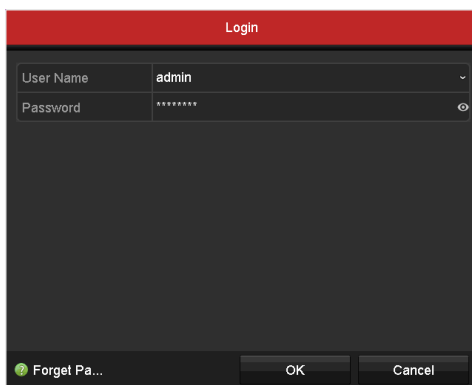

Figur 2–13 Dialogboks til normal log-in

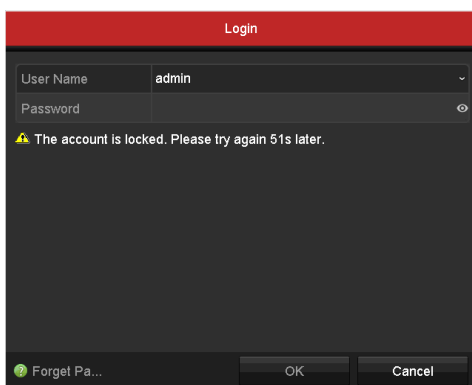

Figur 2–14 Låst konto

2.4 Guide til grundlæggende konfiguration

2.4.1 Guide til konfiguration af signalindgang



BEMÆRK

DVR fra -E-serien har ingen grænseflade til konfiguration af signalindgang.

Formål

For alle DVR'er i -F-serien gælder, at de efter opstart og login starter guiden til konfiguration af signalindgang.

Du kan også klikke på **Menu > Camera > Signal Input Status** for at konfigurere signalindgangen.

Trin 1: Sæt kryds i afkrydsningsfeltet for at vælge forskellige typer signalindgang: HD/CVBS og IP.

Trin 2: Klik på **Apply** for at gemme indstillingerne.

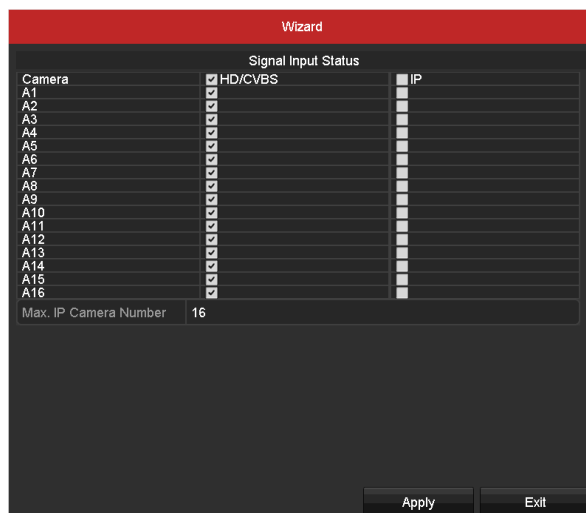

Figur 2–15 Konfiguration af signalindgangstype



BEMÆRK

For nærmere oplysninger om signalindgang, se *Kapitel 2.8 Konfiguration af signalindgangskanal*.

2.4.2 Brug af Guiden basiskonfiguration

Formål

Som standard starter **Opsætningsguiden**, når enheden er startet op. Du kan følge denne guide for at udføre den grundlæggende konfiguration.

Valg af sprog:

Trin 1: Vælg sprog i rullelisten.

Trin 2: Klik på knappen **Apply**.

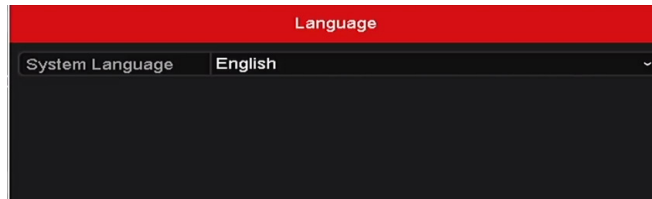

Figur 2–16 Konfiguration af sprog

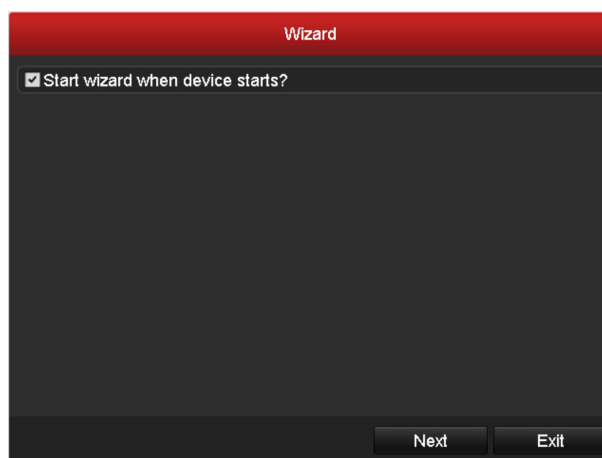

Brug af opsætningsguiden:

Trin 1: **Opsætningsguiden** kan føre dig igennem nogle vigtige indstillinger for din DVR. Hvis du ikke vil bruge **Opsætningsguiden** med det samme, skal du klikke på **Exit**. Du kan også bruge **Opsætningsguiden** næste gang ved at lade afkrydsningsfeltet “Start wizard when device starts?” være markeret.



Figur 2–17 Opsætningsguiden

Trin 2: Klik på knappen **Next** for at åbne dialogboksen **Change the Password** (ændring af adgangskode).

- 1) Indtast administratoradgangskoden i **Admin Password**.
- 2) (Valgfrit) Sæt kryds i afkrydsningsfeltet **New Admin Password**, indtast den nye administratoradgangskode i **New Password**, og bekræft den.
- 3) (Valgfrit) Sæt kryds i afkrydsningsfeltet **Enable Pattern Unlock**, og tegn oplåsningsmønsteret. Eller klik på ikonet  ud for **Draw Unlock Pattern** for at ændre mønsteret. Se *Kapitel 2.3 Brug af oplåsningsmønsteret til log-in* for nærmere oplysninger.
- 4) (Valgfrit) Klik på ikonet  ud for Export GUID for at eksportere GUID-filen til det tilsluttede USB-flashdrev til nulstilling af adgangskode. Se *Kapitel 17.5.3 Redigering af en bruger* for nærmere oplysninger.

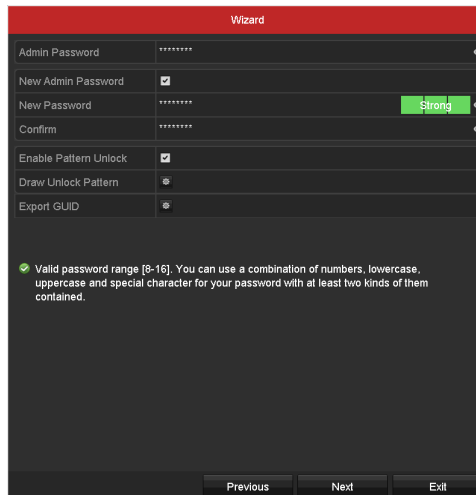

Figur 2–18 Ændring af adgangskode



BEMÆRK

Adgangskode i klartekst understøttes. Klik på ikonet , hvorefter du kan se adgangskoden i klartekst. Klik på ikonet igen, hvorefter adgangskoden igen maskeres.

Trin 3: Klik på knappen **Next**, hvorefter OBS-dialogboksen vises, som vist herunder. Klik på **Yes** for at duplikere enhedens adgangskode til IP-kameraer, der er forbundet med standardprotokollen. Eller klik på **No** for at gå videre til menuen **Indstillinger for dato og tid**.



Figur 2–19 Duplikering af adgangskode



Figur 2–20 Indstillinger for dato og tid

Trin 4: Efter tidsindstillingerne skal du klikke på knappen **Next** for at åbne menuen **Guide til generel netværksopsætning**, som vist herunder.

Wizard	
Working Mode	Net Fault-tolerance
Select NIC	bond0
NIC Type	10M/100M/1000M Self-adaptive
Enable DHCP	<input checked="" type="checkbox"/>
IPv4 Address	10 . 16 . 5 . 17
IPv4 Subnet Mask	255 . 255 . 255 . 0
IPv4 Default Gateway	10 . 16 . 5 . 254
Enable DNS DHCP	<input type="checkbox"/>
Preferred DNS Server	
Alternate DNS Server	
Main NIC	LAN1

Previous Next Exit

Figur 2–21 Generel konfiguration af netværk

**BEMÆRK**

- 2 selvjusterende 10M/100M/1000M netværksgrænseflader på modeller i serierne DS-8100HQHI-F/N og DS-7300/8100/9000HUHI-F/N. Der er tre konfigurerbare arbejdstilstande i DS-8100HQHI-F/N-serien: multi-adresse, belastningsfordeling og netværksfejltolerance. Dog kan kun multi-adresse og netværksfejltolerance konfigureres i DS-7300/8100/9000HUHI-F/N-serien. 1 selvjusterende 10M/100M/1000M netværksgrænseflade eller 1 selvjusterende 10M/100Mbps netværksgrænseflade til andre modeller.
- For alle DVR i -F-serien gælder, at hvis DHCP er aktiveret, kan du sætte kryds i afkrydsningsfeltet **Enable DNS DHCP** eller fjerne krydset og redigere **foretrukken DNS-server** og **alternativ DNS-server**.

Trin 5: Klik på knappen **Next**, når du har konfigureret de grundlæggende netværksparametre.

Herefter bliver du viderestillet til menuen **Hik-Connect**. Konfigurer parametrene for Hik-Connect efter behov. Se *Kapitel 12.2.2 Konfiguration af Hik-Connect* for nærmere oplysninger.

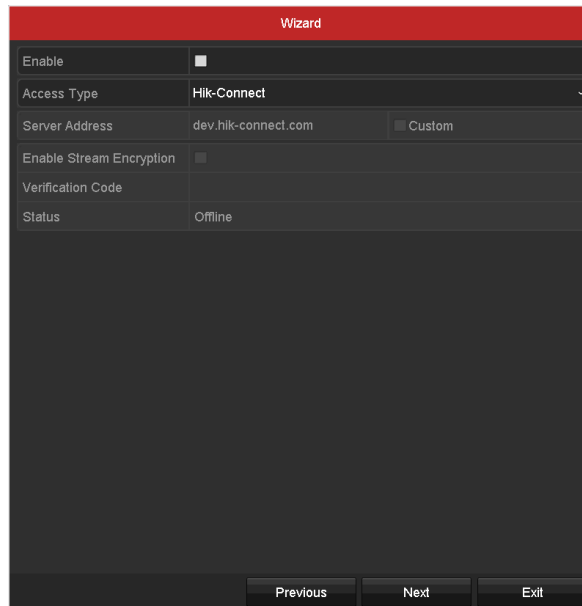

Figur 2–22 Konfiguration af Hik-Connect

Trin 6: Klik på knappen **Next** for at åbne menuen **Avancerede netværksparametre**. Du kan aktivere DDNS og opsætte andre porte efter behov.

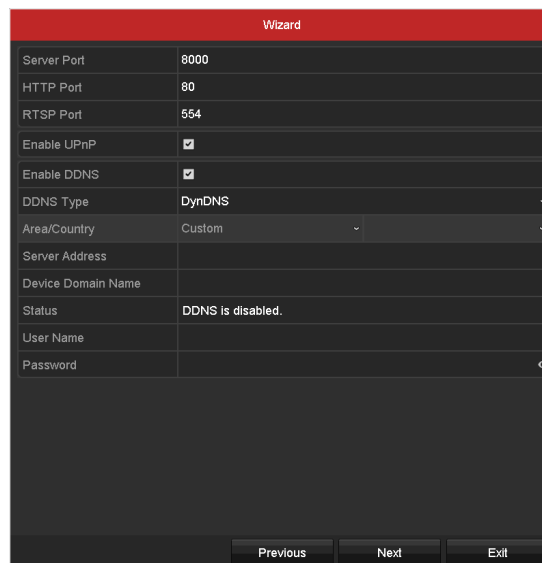

Figur 2–23 Konfiguration af avancerede netværksparametre

Trin 7: På DVR fra DS-7300/8100/9000HUHI-F/N-serien kan du klikke på knappen **Next** for at åbne menuen Konfiguration af RAID. Sæt kryds i afkrydsningsfeltet **Enable RAID** for at aktivere denne funktion.

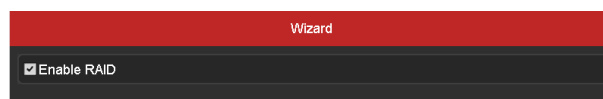

Figur 2–24 Konfiguration af RAID

Trin 8: Klik på knappen **Next** efter konfiguration af de avancerede netværksparametre, hvorefter du ledes videre til menuen **HDD-styring**, som vist herunder.

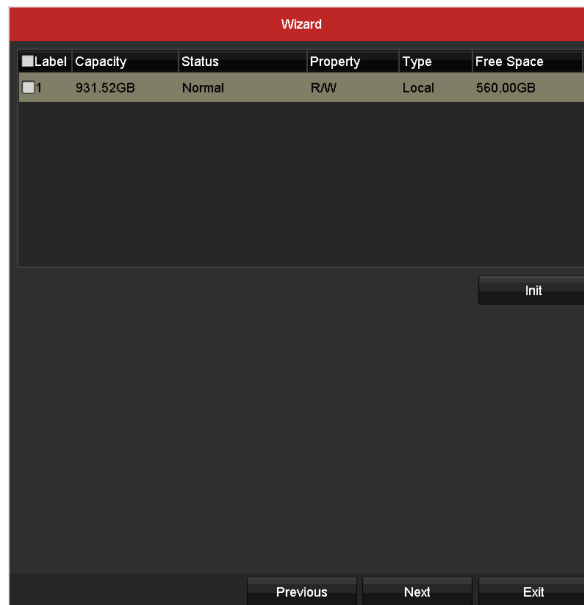

Figur 2–25 HDD-styring

Trin 9: Klik på knappen **Init** for at initialisere harddisken. Initialisering sletter alle data, der er gemt på HDD'en.

Trin 10: Klik på knappen **Next** for at åbne menuen **Håndtering af IP-kamera**.

Trin 11: Tilføj IP-kameraet.

- 1) Klik på **Search** for at søge efter IP-kameraet online. **Security**-status viser, om det er aktivt eller inaktivt. Inden kameraet tilføjes, skal det sikres, at statussen for IP-kameraet, der skal tilføjes, er inaktiv. Hvis kameraet er inaktivt, kan du klikke på kameraets ikon for den inaktive tilstand for at indstille adgangskoden og aktivere kameraet. Du kan også vælge flere kameraer på listen og klikke på **One-touch Activate** for at aktivere kameraerne i batch.
- 2) Klik på **Add** for at tilføje kameraet.
- 3) (Valgfrit) Sæt kryds i afkrydsningsfeltet **Enable H.265 (For Initial Access)** for det tilsluttede IP-kamera, hvis det understøtter H.265. Herefter vil IP-kameraet blive kodet med H.265.



BEMÆRK

Punktet **Enable H.265** findes kun i DS-7300/8100/9000HUHI-F/N-serien.

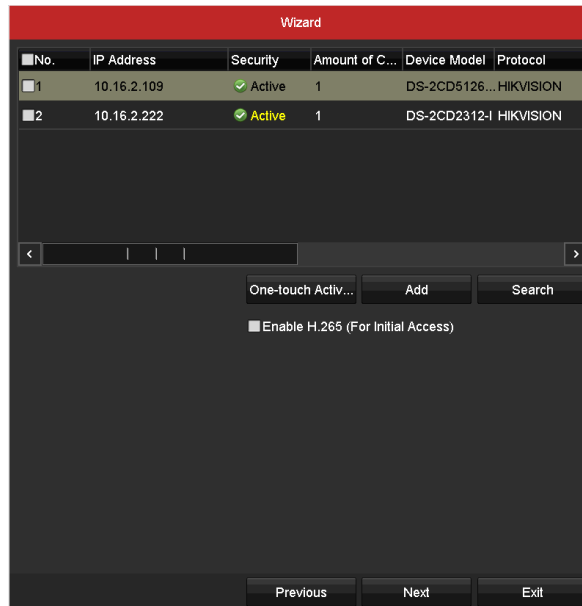

Figur 2–26 Håndtering af IP-kamera

Trin 12: Når du er færdig med indstillingerne for IP-kamera, skal du klikke på **Next** for at gå videre til menuen **Indstillinger for optagelse**.

Trin 13: Klik på ikonet , hvorefter du kan aktivere kontinuerlig optagelse eller bevægelsesdetektion for alle enhedens kanaler.

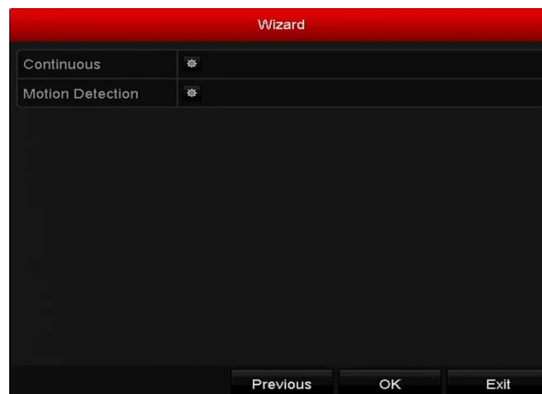

Figur 2–27 Optagelsesindstillinger

Trin 14: Klik på **OK** for at færdiggøre indstillingerne i guiden.

2.5 Log-in og log af

2.5.1 Brugerlog-in

Formål

Du skal logge ind på enheden, før du kan bruge menuerne og andre funktioner.

Trin 1: Vælg brugernavnet i rullelisten **User Name**.

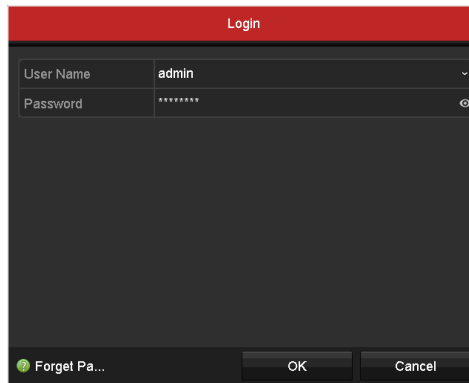

Figur 2–28 Skærmen Log-in

Trin 2: Indtast adgangskoden i **Password**.

Trin 3: Klik på **OK** for at logge på.



BEMÆRK

- Adgangskode i klartekst understøttes. Klik på ikonet , hvorefter du kan se adgangskoden i klartekst. Klik på ikonet igen, hvorefter adgangskoden igen maskeres.
- Hvis du som administrator indtaster forkert adgangskode 7 gange i menuen Login, vil kontoen blive låst i 60 sekunder. Hvis du som operatør indtaster forkert adgangskode 5 gange, vil kontoen blive låst i 60 sekunder.

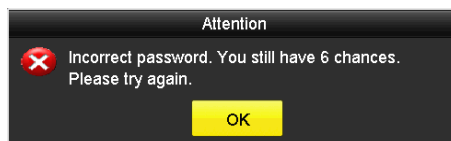

Figur 2–29 Beskyttelse af administrators brugerkonto

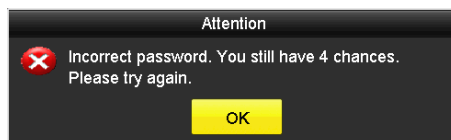

Figur 2–30 Beskyttelse af operatørs brugerkonto

2.5.2 Brugerudlogging

Formål

Når du har logget ud, skifter skærmen til livevisningstilstand, og hvis du vil foretage betjening, skal du indtaste brugernavn og adgangskode for at logge ind igen.

Trin 1: Åbn menuen **Shutdown**.

Menu > Shutdown

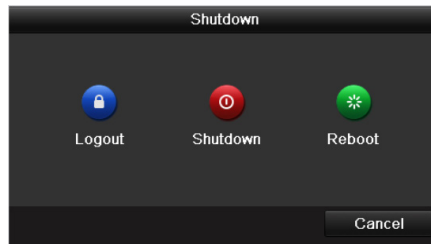

Figur 2–31 Log af

Trin 2: Klik på **Logout**.



BEMÆRK

Når du har logget af systemet, kan du ikke udføre betjening via menuerne på skærmen. Du skal skrive et brugernavn og adgangskode for at låse systemet op.

2.6 Nulstilling af adgangskoden

Formål

Hvis du har glemt din adgangskode for *administrator*, kan du nulstille den ved at importere GUID-filen. GUID-filen skal eksporteres og gemmes på et lokalt USB-flashdrev, når du har aktiveret enheden (se *Kapitel 2.2 Aktivering af enheden*).

Trin 1: Gå ind i menuen brugerlogin, og klik på **Forget Password** for at åbne pop op-menuen Importér GUID-fil.

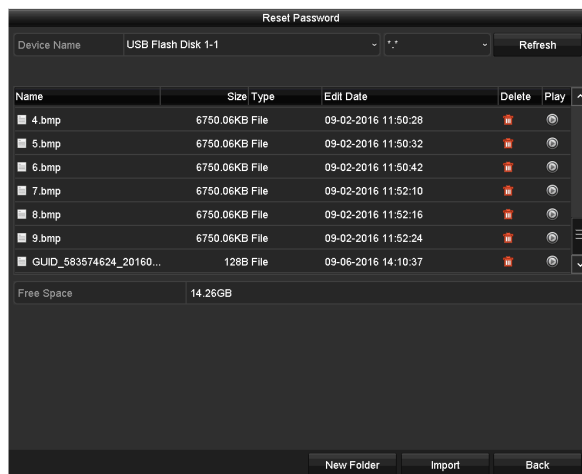

Figur 2–32 Importér GUID-fil

Trin 2: Vælg GUID-filen på USB-flashdrevet, og klik på knappen **Import** for at åbne pop op-menuen Reset Password.

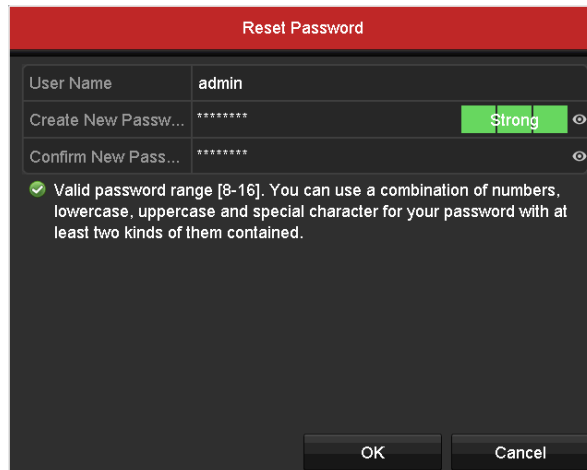

Figur 2–33 Nulstilling af adgangskode

Trin 3: Indtast den nye adgangskode, og bekræft koden.

Trin 4: Klik på **OK** for at gemme den nye adgangskode. Herefter vises OBS-dialogboksen, som vist herunder.



Figur 2–34 GUID-fil importeret

Trin 5: Klik på **OK**, hvorefter OBS-dialogboksen herunder vises som påmindelse om, at du skal duplikere enhedens adgangskode til IP-kameraer, der er forbundet med standardprotokollen. Klik på **Yes** for at duplikere adgangskoden, eller klik på **No** for at annullere.



Figur 2–35 Duplikering af adgangskode



BEMÆRK

- Hvis du vil hente adgangskoden, fordi du har glemt den, skal du først importere GUID-filen.
- Når adgangskoden er blevet nulstillet, er GUID-filen ugyldig. Du kan eksportere en ny GUID-fil. Se *Kapitel 17.5.3 Redigering af en bruger* for nærmere oplysninger.

2.7 Tilføjelse og tilslutning af IP-kameraer

2.7.1 Aktivering af IP-kamera



BEMÆRK

Tilslutning af IP-kamera understøttes ikke af DVR fra DS-7100-serien.

Formål

Inden kameraet tilføjes, skal det sikres, at statussen for IP-kameraet, der skal tilføjes, er inaktiv.

Trin 1: Vælg punktet **Add IP Camera** i genvejsmenuen i livevisningstilstand, eller klik på Menu > Camera > IP Camera for at åbne menuen **IP Camera Management**.

For det IP-kamera, der er detekteret online i samme netværkssegment, viser status i feltet **Security** om det er aktivt eller inaktivt.

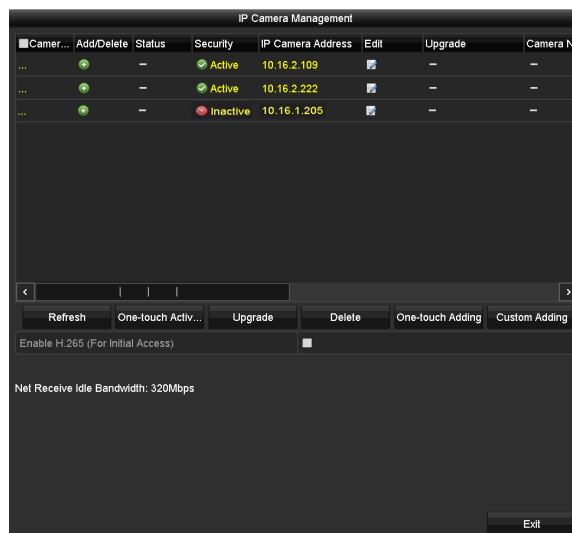

Figur 2–36 Skærmen IP-kamerastyring

Trin 2: Klik på kameraets ikon for den inaktive tilstand for at åbne følgende skærm og aktivere kameraet. Du kan også vælge flere kameraer på listen og klikke på **One-touch Activate** for at aktivere kameraerne i batch.

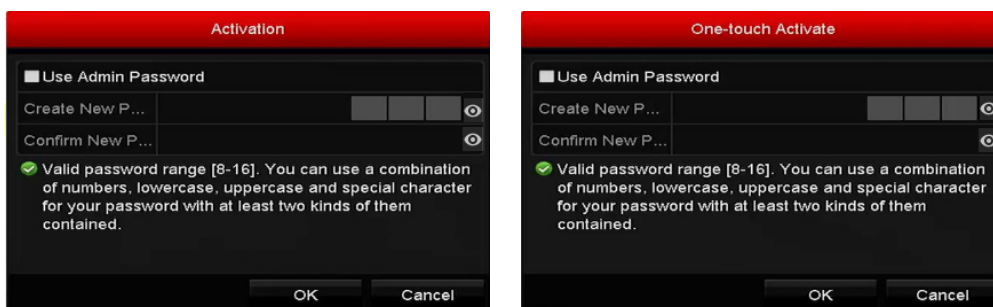

Figur 2–37 Aktivering af kameraet

Trin 3: Indstil adgangskoden til kameraet for at aktivere det.

Use Admin Password: Hvis du sætter kryds i afkrydsningsfeltet, vil kameraet eller kameraerne blive konfigureret med samme administratoradgangskode, som bruges til den DVR, der betjener dem.

Create New Password: Hvis administratoradgangskoden ikke bruges, skal du oprette og bekræfte en ny adgangskode til kameraet.



Figur 2–38 Indstilling af ny adgangskode



! ADVARSEL

STÆRK ADGANGSKODE ANBEFALES—Vi anbefaler kraftigt, at du opretter en stærk, selvvalgt adgangskode (med minimalt 8 tegn, herunder mindst 3 af følgende kategorier: Store bogstaver, små bogstaver, tal og specialtegn) for at øge produktets sikkerhed. Og vi anbefaler, at du ændrer din adgangskode regelmæssigt, især i systemer med høj sikkerhed. Ændring af adgangskoden månedligt eller ugentligt beskytter dit produkt bedre.

Trin 4: Klik på **OK** for at afslutte aktivering af IP-kameraet. Sikkerhedsstatus for kameraet ændres til **Active**.

2.7.2 Tilføjelse af online-IP-kamera

Formål

Før du kan få adgang til livevisning eller optage video, skal du føje netværkskameraerne til listen over enhedens forbindelser.

Før du starter

Kontrollér, at netværksforbindelsen er gyldig og fungerer. For nærmere oplysninger om kontrol og konfiguration af netværk, se *Kapitel 12 Netværksindstillinger*.

- **MULIGHED 1:**

Trin 1: Vælg punktet **Add IP Camera** i genvejsmenuen i livevisningstilstand, eller klik på Menu > Camera > IP Camera for at åbne menuen **IP Camera Management**.



Figur 2–39 Skærmen IP-kamerastyring

Trin 2: Onlinekameraer i samme netværkssegment registreres og vises på kameranlisten.

Trin 3: Vælg IP-kameraet på listen, og klik på knappen  for at tilføje kameraet (med samme administratoradgangskode som DVR'en). Eller du kan klikke på knappen **One-touch Adding** for at tilføje alle kameraer (med samme administratoradgangskode) fra listen.



BEMÆRK

Sørg for, at kameraet, der skal tilføjes, allerede er aktiveret ved opsætning af administratoradgangskode, og at administratoradgangskoden for kameraet er den samme som for DVR'en.

Trin 4: (Valgfrit) Gælder DVR fra DS-7300/8100/9000HUI-F/N-serien. Sæt kryds i afkrydsningsfeltet **Enable H.265 (For Initial Access)** for det tilsluttede IP-kamera, hvis det understøtter H.265. Herefter vil IP-kameraet blive kodet med H.265.

Trin 5: (Gælder kun kodere med flere kanaler) Sæt kryds i afkrydsningsfeltet Channel Port i pop op-vinduet, som vist på tegningen herunder, og klik på **OK** for at tilføje flere kanaler.

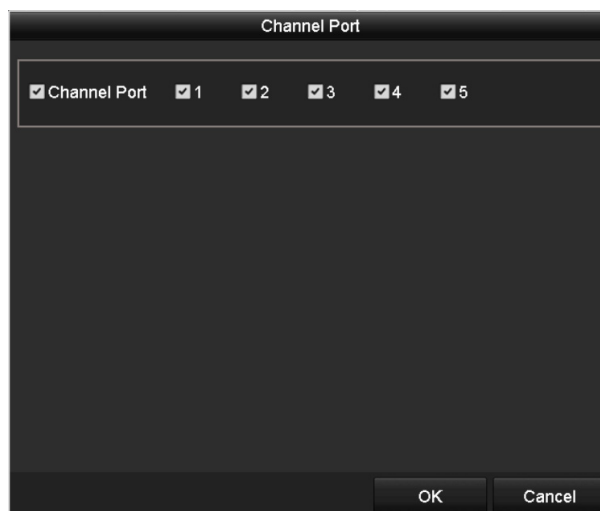

Figur 2–40 Valg af flere kanaler

• **MULIGHED 2:**

Trin 1: Gå ind i menuen **IP Camera Management**, og klik på knappen **Custom Adding** for at åbne menuen **Add IP Camera (Custom)**.

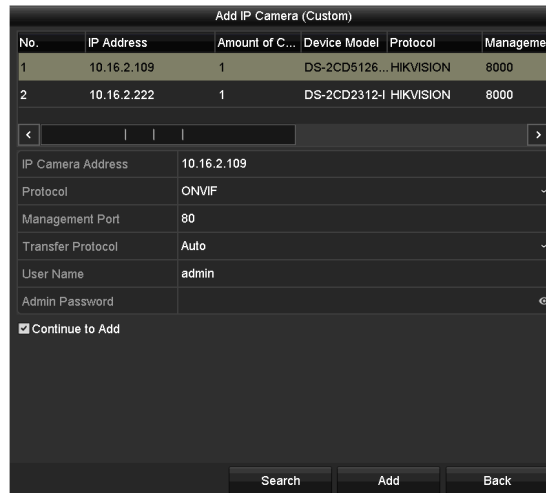

Figur 2–41 Skærmen Tilføjelse af brugerdefineret IP-kamera

Trin 2: Du kan redigere IP address, protocol, management port og andre oplysninger om IP-kameraet, der skal tilføjes.



BEMÆRK

Hvis IP-kameraet, der skal tilføjes, ikke er aktiveret, kan du aktivere det fra listen over IP-kameraer i menuen **IP Camera Management**.

Trin 3: Klik på **Add** for at tilføje kameraet.

For de IP-kameraer, der er korrekt tilføjet, viser **Security**-status sikkerhedsniveauet for kameraets adgangskode: stærk adgangskode, svag adgangskode og risikobehæftet adgangskode.

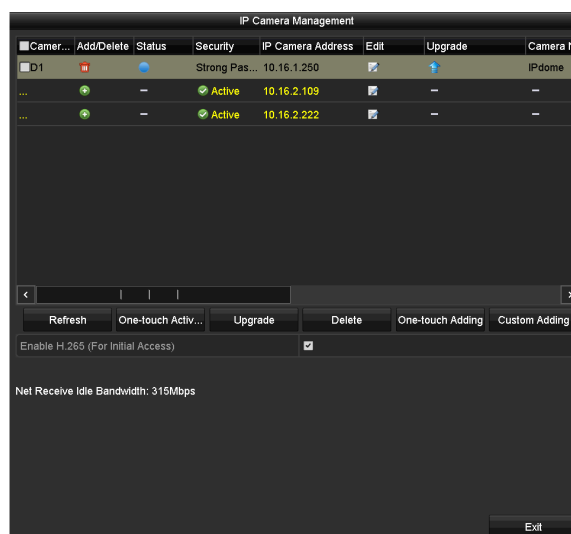

Figur 2–42 Korrekt tilføjede IP-kameraer

Se *Kapitel 18.1 Specifikationer* for oplysninger om antal kameraer, der kan tilføjes til forskellige modeller.

Tabel 2–1 Oversigt over ikoner

Ikon	Forklaring	Ikon	Forklaring
	Redigerer grundlæggende parametre for kameraet		Tilføjer det registrerede IP-kamera.
	Kameraet er frakoblet. Du kan klikke på ikonet for at få undtagelsesoplysninger vedr. kameraet.		Sletter IP-kameraet
	Afspiller livevideo fra det tilsluttede kamera.		Kameraets avancerede indstillinger.
	Opgraderer det tilsluttede IP-kamera.	Security	Vis sikkerhedsstatus for kameraet som aktivt/inaktivt, eller adgangskodens styrke (stærk/medium/svag/risiko)

Trin 4: (Valgfrit) Gælder DVR fra DS-7300/8100/9000HUHI-F/N-serien. Sæt kryds i afkrydsningsfeltet **Enable H.265 (For Initial Access)** for det tilsluttede IP-kamera, hvis det understøtter H.265. Herefter vil IP-kameraet blive kodet med H.265.

2.7.3 Redigering af det tilsluttede IP-kamera

Formål

Når IP-kameraerne er tilføjet, vises grundlæggende oplysninger om kameraerne på siden. Du kan konfigurere de grundlæggende indstillinger for IP-kameraerne.

Trin 1: Klik på ikonet  for at redigere parametrene. Du kan redigere IP-adresse, protokol og andre parametre.



Figur 2–43 Redigering af IP-kamera

Channel Port: Hvis den tilsluttede enhed er en kodningsenhed med flere kanaler, kan du vælge den kanal, der skal tilsluttes, ved at vælge kanalportens nummer på rullelisten.

Trin 2: Klik på **OK** for at gemme indstillingerne og lukke menuen redigering.

Trin 3: Træk den vandrette skyder mod højre, og klik på ikonet  for at redigere de avancerede parametre.

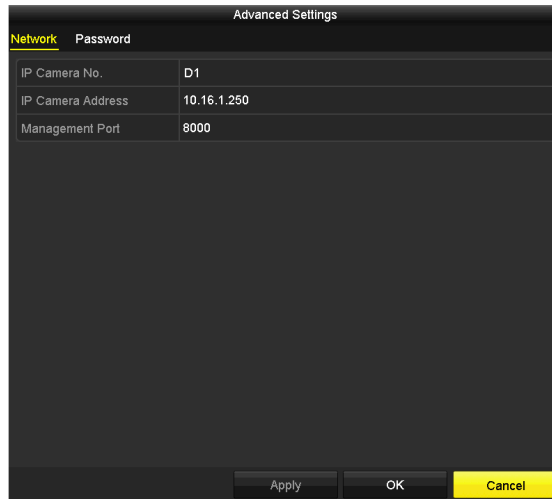

Figur 2–44 Kameraets netværkskonfiguration

Trin 4: Du kan redigere kameraets netværksoplysninger og adgangskode.

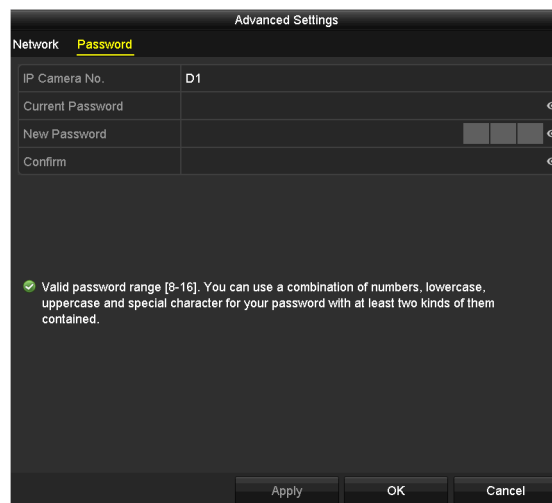

Figur 2–45 Konfiguration af kameraets adgangskode

Trin 5: Klik på **OK** for at gemme indstillingerne og afslutte skærmen.

2.8 Konfiguration af signalindgangskanal



BEMÆRK

DVR fra -E-serien har ingen menu til konfiguration af signalindgang.

Formål

For alle DVR-modeller fra -F-serien skal du konfigurere signalindgangstype for det analoge signal og IP-signalet.

Trin 1: Gå ind i menuen **Signal Input Status**.

Menu > Camera > Signal Input Status

Trin 2: Sæt kryds i afkrydsningsfeltet for at vælge forskellige typer signalindgang: HD/CVBS og IP. Hvis du vælger HD/CVBS, kan fire typer analoge signalindgange, inkl. Turbo HD, AHD, HDCVI og CVBS, tilsluttes vilkårligt til den valgte kanal. Hvis du vælger IP, kan et IP-kamera forbindes til den valgte kanal.

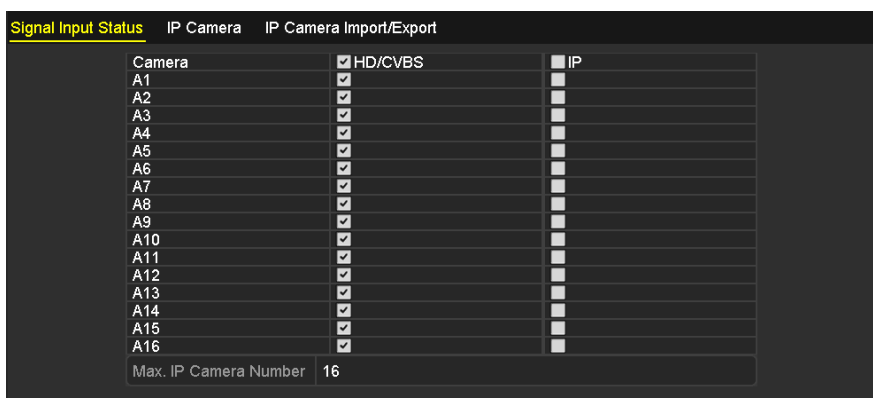

Figur 2-46 Konfiguration af signalindgangstype

Trin 3: Klik på **Apply** for at gemme indstillingerne.



BEMÆRK

- AHD-signalindgang understøttes kun af DVR fra -F-serien.
- DVR fra -E-serien har ingen grænseflade til konfiguration af signalindgang. Videokanalerne er grupperet i rækkefølge to og to, fx CH01 og CH02, CH03 og CH04..., og hvert sæt på to kanaler i samme gruppe skal forbindes til samme type videokilde (Turbo HD eller CVBS).
- For alle DVR i -F-serien gælder, at fire typer analoge signalindgange, heriblandt Turbo HD (inkl. signalerne 3 MP, 1080p og 720p), AHD, HDCVI og CVBS, kan tilsluttes. De analoge signalindgange kan genkendes automatisk og blandes vilkårligt.
- For DVR i HQHI-serien gælder, at 3 MP-signalet kan tilgås for første kanal på DVR med 4 videoindgangskanaler, de første 2 kanaler på DVR med 8 videoindgangskanaler og de første 4 kanaler på DVR med 16 videoindgangskanaler.

- For alle DVR i -F-serien gælder, at når Turbo HD-, AHD- eller HDCVI-indgangen er tilsluttet, vil oplysninger inkl. opløsning og billedhastighed (fx 720P25) blive overlejret i nederste højre hjørne af livevisningen i 5 sekunder. Når CVBS-indgangen er tilsluttet, overlejres oplysninger som NTSC eller PAL i nederste højre hjørne af livevisningsskærmen i 5 sekunder. Hvis der intet videosignal er på kanalen, vil oplysninger om hvilke videosignaltyper, der kan tilsluttes, ikke blive vist på skærmen. Hvis et ikke-understøttet indgangssignal tilsluttes, vises ingen videobesked på skærmen. Kig i specifikationerne for oplysninger om de understøttede opløsninger for de analoge signalindgangstyper.
- For DVR fra -F-serien gælder, at du kan se det maksimale antal tilgængelige IP-kameraer i tekstfeltet **Max. IP Camera Number**. For DVR fra serierne DS-7300/8100/9000HUHI-F/N og DS-7300/8100HQHI-F/N gælder, at deaktivering af en analog kanal vil tilføje en IP-kanal. For serierne DS-7300/8100HUHI-F/N og DS-7300/8100HQHI-F/N gælder, at antallet af tilgængelige IP-kanaler er $X+2$ (X henviser til de(n) deaktiverede analoge kanal(er) på DVR'en). For DS-9004HUHI-F8/N-serien gælder, at antallet af tilgængelige IP-kanaler er $X+6$ (X henviser til de(n) deaktiverede analoge kanal(er) på DVR'en). For DS-9008HUHI-F/N-serien gælder, at antallet af tilgængelige IP-kanaler er $X+10$ (X henviser til de(n) deaktiverede analoge kanal(er) på DVR'en). For DS-9016HUHI-F/N-serien gælder, at antallet af tilgængelige IP-kanaler er $X+18$ (X henviser til de(n) deaktiverede analoge kanal(er) på DVR'en), og at det maksimale antal IP-kanaler er 32.

Kapitel 3 Livevisning





3.1 Introduktion til livevisning

Livevisning viser dig videobilledet fra hvert kamera i realtid. DVR'en går automatisk til livevisning, når den tændes. Livevisning findes desuden øverst i menuhierarkiet, så hvis der trykkes flere gange på ESC (afhængigt af, hvilken menu du står i), kommer du til livevisningen.

Livevisningsikoner

I livevisningstilstand er der ikoner øverst til højre på skærmen for hver kanal, som viser status for optagelsen og alarm på kanalen, så du hurtigst muligt ved, om der optages på kanalen, eller om der er alarmer.

Tabel 3–1 Beskrivelse af livevisningsikoner

Ikoner	Beskrivelse
	Alarm (videotab, videosabotage, detektion af bevægelse, VCA-alarm eller sensoralarm)
	Optagelse (manuel optagelse, planlagt optagelse, bevægelsesdetektion eller alarmudløst optagelse)
	Alarm og optagelse
	Hændelse/undtagelse (bevægelsesdetektion, sensoralarm eller oplysninger om undtagelse) For nærmere oplysninger, se <i>Kapitel 8.6 Håndtering af undtagelser.</i>

3.2 Betjening i tilstanden livevisning

Der er mange funktioner i tilstanden livevisning. Funktionerne opføres herunder.

- **Single Screen:** Viser kun ét skærbillede på skærmen.
- **Multi-screen:** Viser flere skærbilleder på skærmen samtidig.
- **Start Auto-switch:** Skifter til den næste skærm automatisk. Du skal indstille dvæletiden for hver skærm i konfigurationsmenuen, før du aktiverer automatisk skift. Menu > Configuration > Live View > Dwell Time.
- **Start Recording:** Understøtter normal optagelse og optagelse ved bevægelsesdetektion.
- **Output Mode:** Angiv udgangstilstand til Standard, lys, dæmpet eller levende.
- **Playback:** Afspiller videooptagelserne fra den aktuelle dag.

- **Aux/Main Monitor:** DVR'en kontrollerer forbindelsen i udgangsgrænsefladerne for at definere grænsefladerne til hoved- og hjælpeudgang. Når hjælpeudgangen er aktiveret, kan hovedudgangen ikke udføre nogen handling, men du kan foretage grundlæggende betjening i livevisningstilstand for hjælpeudgangen.

For DS-7300/8100/9000HUHI-F/N-serien gælder, at der er to HDMI-grænseflader. Grænsefladerne HDMI1 og VGA deler en samtidig udgang. Prioriteringsniveauet for hoved- og hjælpeudgang er HDMI2 > VGA/HDMI1. CVBS-udgangen fungerer udelukkende som hjælpeudgang eller livevisningsudgang. Prioriteringsforholdet er vist i Tabel 3–2.

Tabel 3–2 Prioriteringer for udgange i DS-7300/8100/9000HUHI-F/N-serien

S.N	HDMI2	VGA/HDMI1	CVBS	Hovedudgang	Hjælpeudgang	Kun til Livevisning
1	√	√	√ eller ×	HDMI2	VGA/HDMI1	CVBS
2	√ eller ×	×	√ eller ×	HDMI2	CVBS	VGA/HDMI1
3	×	√	√ eller ×	VGA/HDMI1	CVBS	HDMI2

For DVR i serierne DS-7608/7616HUHI-F/N og DS-7300/8100HQHI-F/N kan HDMI- og VGA-grænsefladerne konfigureres som samtidige eller uafhængige.

For DVR fra serierne DS-7608/7616HUHI-F/N og DS-7300/8100HQHI-F/N med CVBS-udgang gælder, at hvis HDMI- og VGA-grænsefladerne er konfigurerede til at være uafhængige, vil prioriteringsniveauet for hoved- og hjælpeudgang være HDMI > VGA. CVBS-udgangen fungerer udelukkende som hjælpeudgang eller livevisningsudgang. Prioriteringsforholdet er vist i Tabel 3–3. Hvis HDMI- og VGA-udgangene er konfigurerede til at være samtidige, vil VGA/HDMI-udgangen være hovedudgang. CVBS-udgangen er hjælpeudgang. Prioriteringsforholdet er vist i Tabel 3–4.

Tabel 3–3 Prioriteringer for uafhængige udgange i serierne DS-7608/7616HUHI-F/N og DS-7300/8100HQHI-F/N

S.N	HDMI	VGA	CVBS	Hovedudgang	Hjælpeudgang	Kun til Livevisning
1	√	√	√ eller ×	HDMI	VGA	CVBS
2	√ eller ×	×	√ eller ×	HDMI	CVBS	VGA
3	×	√	√ eller ×	VGA	CVBS	HDMI

Tabel 3–4 Prioriteringer for samtidige udgange i serierne DS-7608/7616HUHI-F/N og DS-7300/8100HQHI-F/N

S.N	HDMI	VGA	CVBS	Hovedudgang	Hjælpeudgang
1	√ eller ×	√ eller ×	√ eller ×	VGA/HDMI	CVBS

For DVR fra serierne DS-7200HQHI-F/N og DS-7200/7604HUHI-F/N med CVBS-udgang gælder, at VGA/HDMI-udgangen er hovedudgang, og CVBS-udgangen er hjælpeudgang. Prioriteringsforholdet er vist i Tabel 3–5.

For DVR fra serierne HGHI-F/N, HGHI-F og DS-7100HQHI-F/N gælder, at der ingen CVBS-udgang findes. VGA/HDMI-udgangen er hovedudgang. Prioriteringsforholdet er vist i Tabel 3–6.

Tabel 3–5 Prioriteringer for udgange i serierne DS-7200HQHI-F/N og DS-7200/7604HUHI-F/N

S.N	HDMI	VGA	CVBS	Hovedudgang	Hjælpeudgang
1	√ eller ×	√ eller ×	√ eller ×	VGA/HDMI	CVBS

Tabel 3–6 Prioriteringer for udgange i serierne HGHI-F/N, HGHI-F og DS-7100HQHI-F/N

S.N	HDMI	VGA	Hovedudgang
1	√ eller ×	√ eller ×	VGA/HDMI





BEMÆRK

√ betyder, at udgangen er i brug. × betyder, at udgangen ikke er i brug, eller at forbindelsen er ugyldig. Og HDMI, VGA og CVBS kan anvendes samtidig.

3.2.1 Brug af musen i livevisning

Se Tabel 3–7 for en gennemgang af betjening med mus i livevisningstilstand.

Tabel 3–7 Betjening af musen i livevisning

Navn	Beskrivelse
Menu	Åbner systemets hovedmenu med et højreklik på musen.
Single Screen	Skift til fuldskærmsvisning af en enkelt kanal ved at vælge kanalnummeret i rullelisten.
Multi-Screen	Justér skærmlayoutet ved at vælge i rullelisten.  BEMÆRK For DVR i DS-7300/8100/9000HUHI-F/N-serien gælder, at hvis antallet af analoge og IP-kanaler overstiger 25, er vinduesopdeling i op til 32 vinduer understøttet for VGA/HDMI1-udgangen.
Previous Screen	Skifter til den forrige skærm.
Next Screen	Skifter til den næste skærm.
Start/Stop Auto-Switch	Aktiverer/deaktiverer automatisk skift af skærmene.  BEMÆRK Dvæletiden for livevisningskonfigurationen skal angives i <i>dwel time</i> , før du kan anvende Start automatisk skift .

Start Recording	Start optagelse af alle kanaler. Funktionerne kontinuerlig optagelse og optagelse ved bevægelsesdetektion kan vælges i rullelisten.
Add IP Camera	En genvej til åbning af menuen håndtering af IP-kamera. (Gælder kun HDVR-serien)
Playback	Åbner skærmen til afspilning og starter øjeblikkeligt med at afspille videoen af den valgte kanal.
PTZ Control	En genvej til åbning af menuen PTZ-styring for det valgte kamera.
Output Mode	Udgangstilstand kan angives som standard, lys, blid eller levende.
Aux Monitor	Skifter til tilstanden hjælpeudgang og deaktiverer hovedudgangens funktion.  BEMÆRK Hvis du aktiverer hjælpekærm, og der ingen hjælpekærm er tilsluttet, deaktiveres betjening med mus. Du skal skifte tilbage til hovedskærmen ved at trykke på F1-knappen på frontpanelet eller knappen VOIP/MON på IR-fjernbetjeningen og dernæst trykke på knappen Enter.

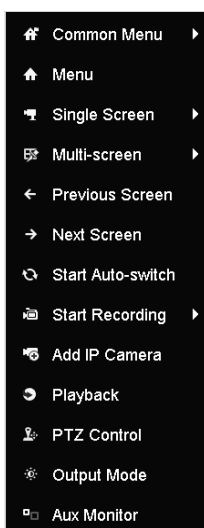

Figur 3–1 Genvejsmenu

3.2.2 Skift mellem hoved-/hjelpeudgang



BEMÆRK

- Bortset fra DVR fra serierne -HGHI og DS-7100HQHI-F/N understøtter de andre DVR-serier skift mellem hjælpe-/hovedudgang. Se tabellerne i *Kapitel 3.2 Betjening i tilstanden livevisning* for oplysninger om forholdet mellem hoved- og hjælpeudgang.
- For DVR med CVBS-udgang fungerer denne udgang udelukkende som hjælpe- eller livevisningsudgang.

Trin 1: Brug musehjulet og dobbeltklik på HDMI1/VGA, HDMI2, HDMI/VGA, HDMI eller VGA udgangsskærm, hvorefter følgende dialogboks vises.

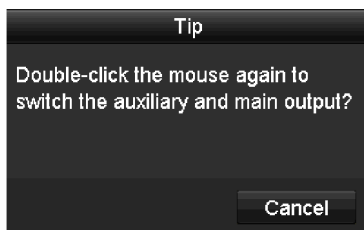

Figur 3–2 Skift mellem hoved- og hjælpeudgang

Trin 2: Brug musehjulet og dobbeltklik på skærmen igen for at skifte til hjælpeudgangen, eller klik på **Cancel** for at annullere handlingen.

Trin 3: Vælg **Menu Output Mode** i genvejsmenuen på skærmen.

Trin 4: Klik på **Yes** i pop op-dialogboksen for at genstarte enheden og aktivere den valgte menuudgang som hovedudgang.



BEMÆRK

Du kan angive **Menu Output Mode** i Menu>Configuration>General>More Settings til **Auto, HDMI1/VGA** eller **HDMI2** (gælder DS-7300/8100/9000HUHI-F/N) eller **Auto, HDMI** eller **VGA** (gælder konfiguration med uafhængig udgang for serierne DS-7608/7616HUHI-F/N og DS-7116/7216/7300/8100HQHI-F/N), **Auto** eller **HDMI/VGA** (gælder serierne HGHI-F/N, HGHI-F, DS-7100/7200HQHI-F/N og DS-7200/7604HUHI-F/N samt konfiguration med samtidig udgang for serierne DS-7608/7616HUHI-F/N og DS-7300/8100HQHI-F/N) og dernæst genstarte enheden for at skifte hovedudgang.

3.2.3 Værktøjslinje til lynindstilling i tilstanden livevisning

På skærmen til hver kanal er der en værktøjslinje til hurtigindstilling, som vises, når du klikker på skærmen.



Figur 3–3 Værktøjslinjen til lynindstilling

Se Tabel 3–8 for en oversigt over ikonerne på værktøjslinjen til hurtigindstilling.

Tabel 3–8 Beskrivelse af ikoner på værktøjslinjen til lynindstilling

Ikoner	Beskrivelse	Ikoner	Beskrivelse	Ikoner	Beskrivelse
	Aktiverer/deaktiverer manuel optagelse		Øjeblikkelig afspilning		Slå lyd til/fra
	PTZ-styring		Digitalt zoom		Billedindstillinger
	Luk livevisning		Ansigtsgenkendelse		Oplysninger
	Optagelse				



BEMÆRK

Billedoptagelse er kun mulig med DVR fra DS-7300/8100/9000HUHI-F/N-serien.



Øjeblikkelig afspilning viser kun optagelsen for de seneste fem minutter. Hvis der ikke findes nogen optagelse, har der ikke været nogen optagelse i de sidste 5 minutter.



Digital zoom kan zoome ind, så det valgte område dækker fuld skærm. Klik og tegn for at vælge det område, du vil zoome ind på, som vist i Figur 3–4.



Figur 3–4 Digitalt zoom



Ikonet for billedindstillinger kan vælges til at åbne menuen Billedindstillinger. Du kan trække med musen eller klikke på for at justere billedparametre, inkl. lysstyrke, kontrast og mætning. Se *Kapitel 15.3 Konfiguration af videoparametre* for nærmere oplysninger.

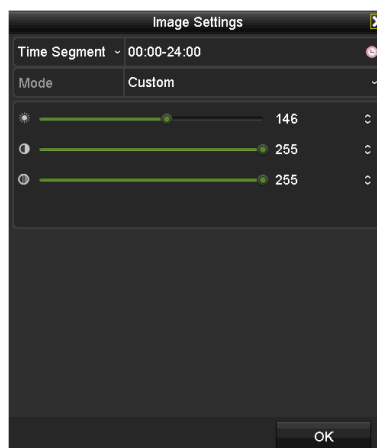

Figur 3–5 Billedindstillinger



Detektion af ansigt kan aktiveres, hvis du klikker på ikonet. Dialogboksen vises på skærmen, som vist i Figur 3–6. Klik på **Yes**, hvorefter livevisning af kanalen på fuld skærm aktiveres. Du kan klikke på for at afslutte fuldskærmstilstand.



Figur 3–6 Aktivér detektion af ansigt

**BEMÆRK**

Du kan kun konfigurere detektion af ansigt, hvis det understøttes af det tilsluttede kamera.



Flyt musen til informationsikonet for at få vist oplysninger i realtid om streamen, herunder billedhastighed, bithastighed, opløsning og streamtype.

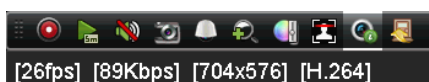

Figur 3–7 Oplysninger

**BEMÆRK**

For DVR fra DS-7300/8100/9000HUHI-F/N-serien gælder, at hvis et H.264 IP-kamera er tilsluttet, vil streamtype blive vist som H.264. Hvis et Smart 264 IP-kamera er tilsluttet, vises streamtype som H.264+. Hvis et H.265 IP-kamera er tilsluttet, vises streamtype som H.265. Hvis et Smart 265 IP-kamera er tilsluttet, vises streamtype som H.265+.

3.3 Kodning af kanal 0

**BEMÆRK**

Dette afsnit gælder ikke for DVR fra DS-7100/7200HGHI-E1/E2-serien.

Formål

Nogle gange skal du hente en fjernvisning af mange kanaler i realtid fra webbrowseren eller klientstyringssystemet (Client Management System (CMS)) for at reducere båndbreddebelastningen uden at påvirke billedkvaliteten. Kodning af kanal 0 er understøttet.

Trin 1: Åbner skærmen **Indstilling af livevisning**.

Menu > Configuration > Live View

Trin 2: Vælg fanen **Channel-Zero Encoding**.

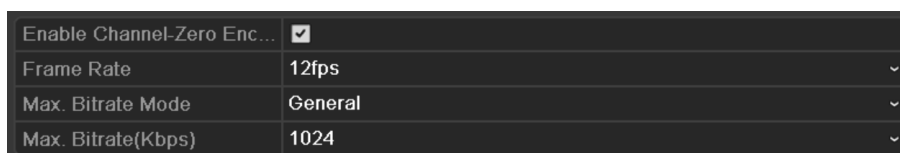

Figur 3–8 Livevisning – kodning af kanal 0

Trin 3: Sæt kryds i afkrydsningsfeltet efter **Enable Channel-Zero Encoding**.

Trin 4: Konfigurer billedhastighed, maks. bithastighedstilstand og maks. bithastighed.

Trin 5: Klik på knappen **Apply** for at aktivere indstillingerne.

Trin 6: Når du har indstillet kodning af kanal 0, kan du på fjernklienten eller webbrowseren få vist 16 kanaler på én skærm.

3.4 Justering af livevisningsindstillinger

Formål

Livevisningsindstillinger kan tilpasses efter behov. Du kan konfigurere udgangsgrænsefladen, dvæletid for visning på skærm, deaktivere eller aktivere lyden, skærmantal pr. kanal osv.

Trin 1: Åbner skærmen **Indstilling af livevisning**.

Menu > Configuration > Live View



Figur 3–9 Livevisning - generelt (1)



Figur 3–10 Livevisning - generelt (2)

De tilgængelige indstillinger i denne menu er bl.a.:

- **Video Output Interface:** Vælger udgang til konfiguration af indstillingerne.

På DVR fra DS-7300/8100/9000HUHI-F/N-serien kan du vælge mellem **VGA/HDMI1**, **HDMI2** og **Main CVBS** som videoudgangsgrænseflade.

På DVR fra serierne DS-7608/7616HUHI-F/N og DS-7300/8100HQHI-F/N med CVBS-udgang kan du, hvis du har konfigureret HDMI/VGA til samtidig udgang, vælge mellem **Main CVBS** og **HDMI/VGA** som videoudgangsgrænseflade. Hvis du har konfigureret uafhængig HDMI- og VGA-udgang, kan du vælge mellem **Main CVBS**, **HDMI** og **VGA** som videoudgangsgrænseflade.

På andre modeller, hvor CVBS-udgang understøttes, kan du vælge mellem **Main CVBS** og **HDMI/VGA** som videoudgangsgrænseflade. Hvis CVBS-udgang ikke understøttes, fungerer **HDMI/VGA** som videoudgangsgrænseflade.

- **Live View Mode:** Vælger den visningstilstand, der skal anvendes i livevisning.
- **Dwell Time:** Tiden i sekunder, hvor systemet *dvæler* på en kanal ved kanalskift, når automatisk skift aktiveres i livevisning.





- **Enable Audio Output:** Aktiverer/deaktiverer lydudgangen for det valgte kamera i livevisningstilstand.
- **Volume:** Justerer lydudgangens lydstyrke.
- **Event Output:** Angiver udgangen, der skal vise hændelsesvideo. Hvis tilgængeligt, kan du vælge en anden videoudgangsgrænseflade i menuen Videoudgang, når en hændelse indtræffer.
- **Full Screen Monitoring Dwell Time:** Tiden i sekunder, hvori skærmen til alarmhændelse skal vises.

Trin 2: Angiv kamerarækkefølge.

- 1) Klik på fanen **View**, og vælg menuen **Video Output Interface** i rullelisten.



Figur 3–11 Livevisning - Kamerarækkefølge

- 2) Klik på et vindue for at vælge det, og dobbeltklik dernæst på navnet på det kamera på kameranlisten, som du vil se livevisning fra. Hvis du sætter et 'X', betyder det, at vinduet ikke vil vise noget kamera.
- 3) Du kan også klikke på  for at starte livevisning af alle kanaler i rækkefølge og klikke på  for at stoppe livevisning af alle kanaler. Klik på  eller  for at gå til foregående eller næste side.
- 4) Klik på knappen **Apply**.



BEMÆRK

For DVR i DS-7300/8100/9000HUHI-F/N-serien gælder, at hvis antallet af analoge og IP-kanaler overstiger 25, er vinduesopdeling i op til 32 vinduer understøttet for VGA/HDMI1-udgangen.

3.5 Manuel diagnosticering af videokvalitet

Formål

Videokvaliteten i de analoge kanaler kan diagnosticeres manuelt, og du kan få vist diagnoseresultaterne på en liste.

Trin 1: Gå ind i menuen **Manual Video Quality Diagnostics**.

Menu > Manual > Manual Video Quality Diagnostics

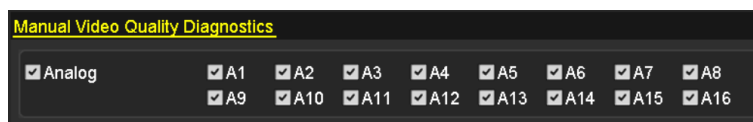

Figur 3–12 Diagnosticering af videokvalitet

Trin 2: Sæt kryds i afkrydsningsfelterne for at vælge de kanaler, du vil diagnosticere.

Trin 3: Klik på knappen **Diagnose**, hvorefter resultaterne vises i listeform. Du kan se videostatus og diagnosetidspunkt for de valgte kanaler.

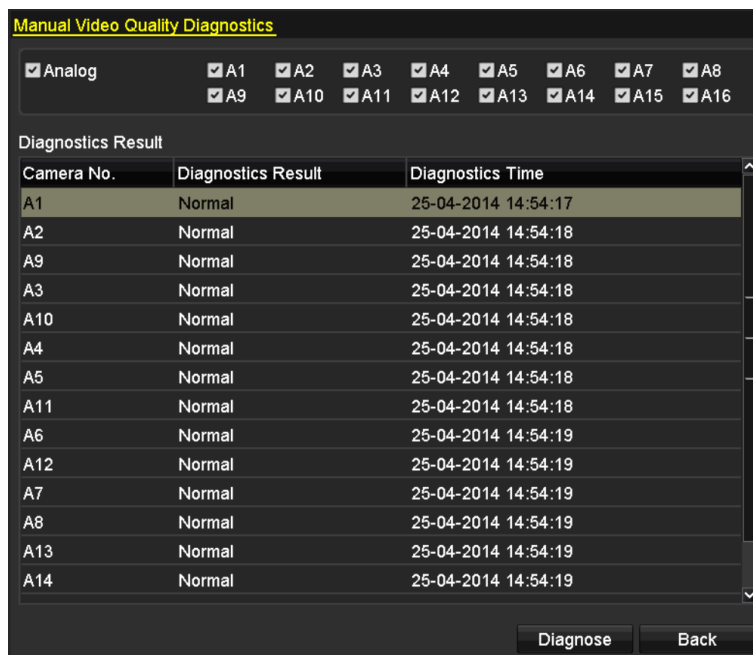

Figur 3–13 Diagnoseresultater



BEMÆRK

- Forbind kameraet til enheden med henblik på diagnosticering af videokvalitet.
- Tre undtagelsestyper kan diagnosticeres: Sløret billede, unormal lysstyrke og farvestik.

Kapitel 4 PTZ-styreelementer

4.1 Konfiguration af PTZ-indstillinger

Formål

Følg proceduren for at indstille parametrene for PTZ. Konfiguration af PTZ-parametre skal udføres, før du kan styre PTZ-kameraet.

Trin 1: Gå ind i menuen **PTZ-indstillinger**.

Menu > Camera > PTZ



Figur 4–1 PTZ-indstillinger

Trin 2: Vælg det kamera, du vil foretage PTZ-indstillinger for, i rullelisten **Camera**.

Trin 3: Klik på knappen **PTZ Parameters** for at indstille PTZ-parametrene.



Figur 4–2 PTZ – generelt

Trin 4: Vælg parametre for PTZ-kameraet i rullelisten.



BEMÆRK

- Alle parametrene skal være nøjagtigt de samme som parametrene for PTZ-kameraet.
- For kamera/kuppelkamera tilsluttet via Coaxitronforbindelse kan du vælge at angive PTZ-protokollen til UTC (Coaxitron). Kontrollér, at den valgte protokol understøttes af det tilsluttede kamera/kuppelkamera.
- For DVR fra serierne HGHI-F, HGHI-F/N, HQHI-F/N og HUHI-F/N understøtter AHD- og HDCVI-kameraer styring via coaxitron-forbindelse.
- Hvis du vælger Coaxitron-protokollen, kan ingen andre parametre, som fx baudhastighed, databit, stopbit, paritet og flowstyring, konfigureres.

Trin 5: (Valgfrit) Klik på knappen **Copy** for at kopiere indstillingerne til andre kanaler. Vælg de kanaler, du vil kopiere til, og klik på **OK** for at gå tilbage til menuen **Indstillinger for PTZ-parametre**.

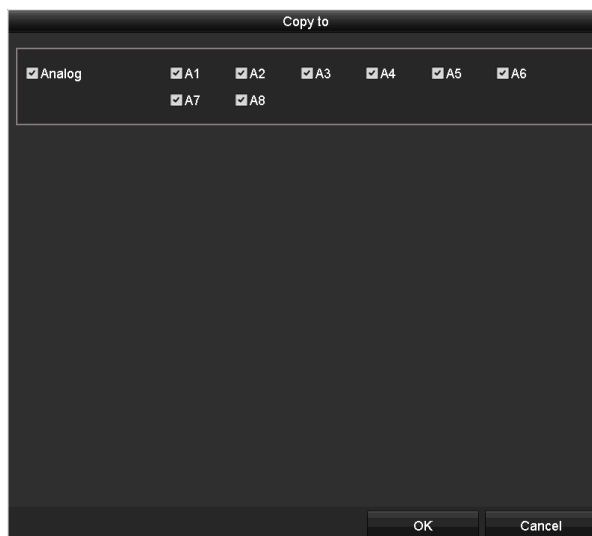

Figur 4–3 Kopiering til andre kanaler

Trin 6: Klik på **OK** for at gemme indstillingerne.

Trin 7: (Valgfrit) Sæt kryds i afkrydsningsfeltet **Enable Omnicast Control** for at aktivere PTZ-styring for det valgte kamera med Omnicast VMS fra Genetec.

4.2 Opsætning af forvalg, patruljer og mønstre for PTZ

Før du starter

Kontrollér, at forudindstillinger, patruljer og mønstre understøttes af PTZ-protokollerne.

4.2.1 Tilpasning af forudindstillinger

Formål

Følg trinnene for at indstille forudindstillingens placering, som PTZ-kameraet skal pege på, når der sker en hændelse.

Trin 1: Gå ind i menuen **PTZ-indstillinger**.

Menu > Camera > PTZ

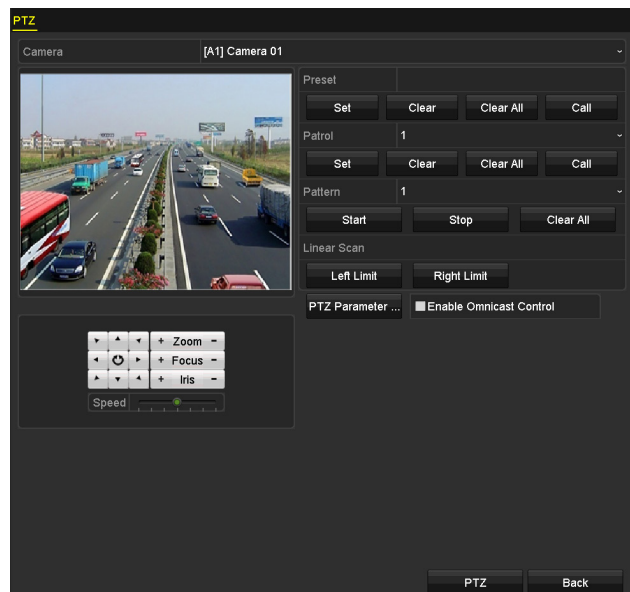

Figur 4–4 PTZ-indstillinger

Trin 2: Brug retningsknappen til at dreje kameraet til stedet, hvor du ønsker at indstille forudindstillingen. Zoom- og fokushandlingerne kan også optages i forudindstillingen.

Trin 3: Indtast forudindstillingsnr. (1 til 255) i tekstfeltet til forudindstilling, og klik på knappen **Set** for at knytte placeringen til forudindstillingen.

Gentag trin 2-3 for at gemme flere forvalg.

Du kan klikke på knappen **Clear** for at slette placeringsoplysningerne for forvalget, eller klikke på knappen **Clear All** for at slette placeringsoplysningerne for alle forvalg.

4.2.2 Brug af forudindstillinger

Formål

Denne funktion gør det muligt for kameraet at pege på en angivet position, som f.eks. et vindue, når der sker en hændelse.

Trin 1: Klik på knappen **PTZ** i nederste højre hjørne af skærmen PTZ-indstilling;

Eller du kan få vist PTZ-styringspanelet ved at trykke på knappen PTZ på frontpanelet eller klikke på ikonet for PTZ-styring  på værktøjslinjen til lynindstilling eller vælge PTZ i genvejsmenuen.

Trin 2: Vælg **Camera** i rullelisten.

Trin 3: Klik på fanen **General** for at få vist de generelle indstillinger for PTZ-styring.

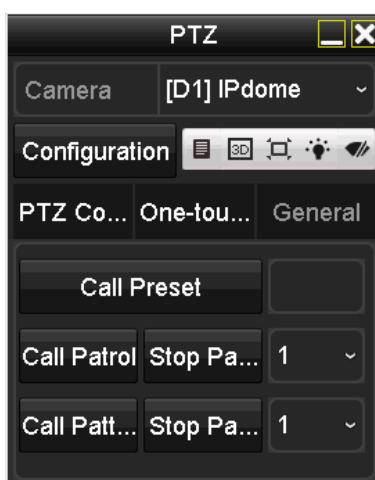

Figur 4–5 PTZ-panelet - generelt

Trin 4: Klik for at indtaste forudindstillingsnr. i det tilhørende tekstfelt.

Trin 5: Klik på knappen **Call Preset** for at bruge forudindstillingen.



BEMÆRK

Når et kamera/kuppelkamera er tilsluttet via Coaxitron-forbindelse, og PTZ-protokol er indstillet til UTC (Coaxitron), kan du kalde forvalg 95 for at åbne menuen for det tilsluttede Coaxitron-kamera/kuppelkamera. Brug retningsknapperne på PTZ-kontrolpanelet til betjening i menuen.

4.2.3 Tilpasning af patruljer

Formål

Patruljer kan indstilles til at flytte PTZ-kameraet til forskellige nøglepunkter, hvor det bliver i et angivet tidsrum, før det flyttes til næste nøglepunkt. Nøglepunkterne svarer til forudindstillingerne. Forvalgene kan indstilles efter samme anvisninger som herover i *Tilpasning af forvalg*.

Trin 1: Gå ind i menuen **PTZ-indstillinger**.

Menu > Camera > PTZ

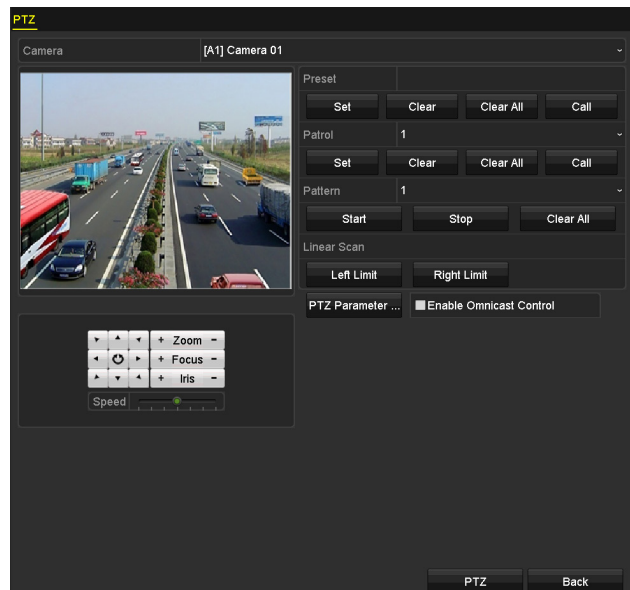

Figur 4–6 PTZ-indstillinger

Trin 2: Vælg patruljenr. på patruljens rulleliste.

Trin 3: Klik på knappen **Set** for at føje nøglepunkter til patruljen.

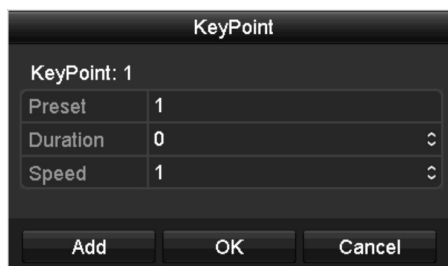

Figur 4–7 Konfiguration af nøglepunkt

Trin 4: Konfigurér parametre for nøglepunkt, som f.eks. varighed af ophold på ét nøglepunkt og patruljehastighed. Nøglepunktet svarer til forudindstillingen. **Nøglepunktsnummer** angiver den rækkefølge, PTZ-kameraet anvender, når det udfører patruljen. **Duration** henviser til det tidsrum, kameraet forbliver på det tilhørende nøglepunkt. **Speed** angiver den hastighed, hvormed PTZ-kameraet bevæger sig fra et nøglepunkt til det næste.

Trin 5: Klik på knappen **Add** for at føje det næste nøglepunkt til patruljen, eller du kan klikke på knappen **OK** for at gemme nøglepunktet i patruljen.

Du kan slette alle nøglepunkter ved at klikke på knappen **Clear** for den valgte patrulje eller klikke på knappen **Clear All** for at slette alle nøglepunkter for alle patruljer.

4.2.4 Brug af patruljer

Formål

Når man bruger en patrulje, flytter PTZ-kameraet sig i henhold til den foruddefinerede patruljebane.

Trin 1: Klik på knappen **PTZ** i nederste højre hjørne af menuen **PTZ-indstillinger**.

Eller du kan få vist PTZ-styringspanelet ved at trykke på knappen PTZ på frontpanelet eller klikke på ikonet for PTZ-styring  på værktøjslinjen til lynindstilling eller vælge PTZ i genvejsmenuen.

Trin 2: Klik på fanen **General** for at få vist de generelle indstillinger for PTZ-styring.



Figur 4–8 PTZ-panel – generelt

Trin 3: Vælg en patrulje i rullelisten, og klik på knappen **Call Patrol** for at kalde den.

Trin 4: Du kan klikke på knappen **Stop Patrol** for at stoppe den.

4.2.5 Tilpasning af mønstre

Formål

Mønstre kan indstilles ved at registrere PTZ-kameraets bevægelse. Du kan bruge mønstret til at bevæge PTZ-kameraet i henhold til den foruddefinerede bane.

Trin 1: Gå ind i menuen **PTZ-indstillinger**.

Menu > Camera > PTZ



Figur 4–9 PTZ-indstillinger

Trin 2: Vælg mønsternummer i rullelisten.

Trin 3: Klik på knappen **Start**, og klik på de tilsvarende knapper på styringspanelet for at flytte PTZ-kameraet, og klik på knappen **Stop** for at stoppe kameraet.

PTZ-kameraets bevægelse registreres som et mønster.

4.2.6 Brug af mønstre

Formål

Følg fremgangsmåden for at flytte PTZ-kameraet i henhold til foruddefinerede mønstre.

Trin 1: Klik på knappen **PTZ** i nederste højre hjørne af menuen **PTZ-indstillinger**.

Eller du kan få vist PTZ-styringspanelet ved at trykke på knappen PTZ på frontpanelet eller klikke på ikonet for PTZ-styring  på værktøjslinjen til lynindstilling eller vælge PTZ i genvejsmenuen.

Trin 2: Klik på fanen **General** for at få vist de generelle indstillinger for PTZ-styring.

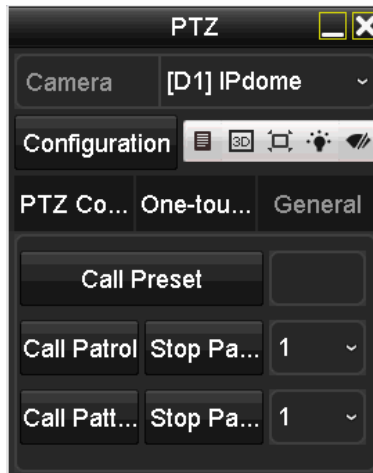

Figur 4–10 PTZ-panel – generelt

Trin 3: Klik på knappen **Call Pattern** for at bruge mønstret.

Trin 4: Klik på knappen **Stop Pattern** for at stoppe mønstret.

4.2.7 Tilpasning af grænse for lineær scanning

Formål

Lineær scanning kan aktiveres for at udløse scanningen i vandrett retning i det foruddefinerede interval.



BEMÆRK

Denne funktion understøttes af visse modeller.

Trin 1: Gå ind i menuen **PTZ-indstillinger**.

Menu > Camera > PTZ

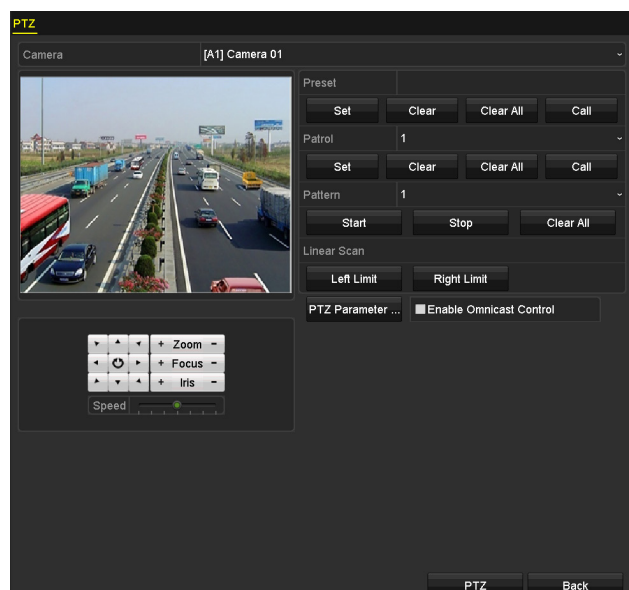

Figur 4–11 PTZ-indstillinger

Trin 2: Brug retningsknappen til at rulle kameraet til stedet, hvor du ønsker at sætte grænsen, og klik på knappen **Left Limit** eller **Right Limit** for at knytte placeringen til den tilhørende grænse.



BEMÆRK

Speed dome-kameraet starter lineær scanning fra den venstre grænse mod den højre grænse. Du skal indstille den venstre grænse i venstre side af den højre grænse. Vinklen fra den venstre grænse til den højre grænse må ikke være større end 180°.

4.2.8 Brug af lineær scanning

Formål

Følg fremgangsmåden for at bruge den lineære scanning i det foruddefinerede scanningsinterval.

Trin 1: Klik på knappen **PTZ** i nederste højre hjørne af menuen **PTZ-indstillinger**.

Eller du kan trykke på knappen PTZ på frontpanelet eller på ikonet for PTZ-styring  på værktøjslinjen til lynindstilling for at åbne menuen til PTZ-styring i tilstanden livevisning.

Trin 2: Klik på fanen **One-touch** for at vise de funktioner, der kan udføres med ét tryk i PTZ-styring.



Figur 4–12 PTZ-panel – ét tryk

Trin 3: Klik på knappen **Linear Scan** for at starte den lineære scanning, og klik igen på knappen **Linear Scan** for at stoppe.

Du kan klikke på knappen **Restore** for at slette dataene for den definerede venstre grænse og højre grænse, hvorefter speed dome-kameraet skal genstarte, så indstillingerne træder i kraft.

4.2.9 Parkering med ét tryk

Formål

For visse speed dome-kameraer kan du konfigurere automatisk start af en foruddefineret parkering (scanning, forudindstilling, patrulje osv.) efter et tidsrum uden aktivitet (parkeringstid).

Trin 1: Klik på knappen **PTZ** i nederste højre hjørne af menuen **PTZ-indstillinger**.

Eller du kan trykke på knappen PTZ på frontpanelet eller på ikonet for PTZ-styring  på værktøjslinjen til lynindstilling for at åbne menuen til PTZ-styring i tilstanden livevisning.

Trin 2: Klik på fanen **One-touch** for at vise de funktioner, der kan udføres med ét tryk i PTZ-styring.



Figur 4–13 PTZ-panel – ét tryk

Trin 3: Du kan vælge mellem 3 parkeringstyper, der kan udføres med ét tryk. Klik på den tilhørende knap for at aktivere parkeringshandlingen.

Park (Quick Patrol): Speed dome-kameraet starter en patrulje fra den foruddefinerede forudindstilling 1-32 i rækkefølge efter parkeringstid. Ikke-definerede forudindstillinger springes over.

Park (Patrol 1): Efter parkeringstiden begynder kuppelkameraet at bevæge sig iht. den foruddefinerede rute for patrulje 1.

Park (Preset 1): Speed dome-kameraet flytter sig til placeringen af den foruddefinerede forudindstilling 1 efter parkeringstiden.



BEMÆRK

Parkeringstiden kan kun angives i speed dome-kameraets konfigurationsmenu. Standardværdien er 5s.

Trin 4: Klik på knappen igen for at deaktivere den.

4.3 PTZ-styringspanel

Adgang til PTZ-styringspanelet sker på to måder.

MULIGHED 1:

Gå ind i menuen **PTZ-indstillinger**, og klik på knappen **PTZ** i nederste højre hjørne af skærmen ved siden af knappen **Back**.

MULIGHED 2:

I livevisningstilstand kan du trykke på knappen PTZ-styring på frontpanelet eller på fjernbetjeningen, eller vælge ikonet for PTZ-styring  i hurtigindstillingsmenuen, eller vælge punktet PTZ-styring i genvejsmenuen.

Klik på knappen **Configuration** på kontrolpanelet for at åbne menuen **PTZ-indstillinger**.

BEMÆRK

I PTZ-styringstilstand vises PTZ-panelet, når en mus er tilsluttet enheden. Hvis der ikke er tilsluttet en mus, viser ikonet  i nederste venstre hjørne af vinduet, at dette kamera er i PTZ-styringstilstanden.

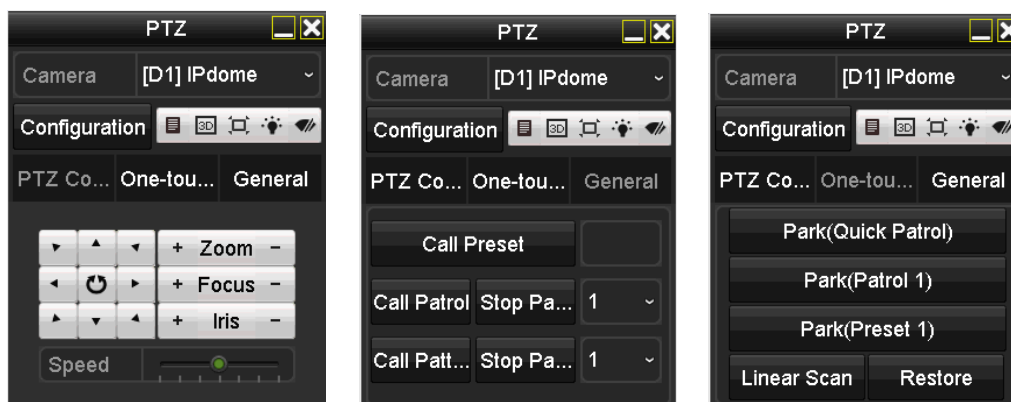

Figur 4–14 PTZ-kontrolpanelet

Se Tabel 4–1 for en oversigt over ikonerne på PTZ-panelet.

Tabel 4–1 Beskrivelse af ikonerne på PTZ-panelet

Ikon	Beskrivelse	Ikon	Beskrivelse	Ikon	Beskrivelse
	Retningsknap og knap til automatisk cyklus		Zoom+, Fokus+, Blænde+		Zoom-, Fokus-, Blænde-
	Hastighed for PTZ-bevægelsen		Tænd/sluk lys		Tænd/sluk visker
	3D-zoom		Midterstilling af billede		Menu
	Skift til skærm PTZ-styring		Skift til skærm til styring med ét tryk		Skift til skærmen til generelle indstillinger
	Afslut		Minimér vinduer		

Kapitel 5 Indstillinger for video- og billedoptagelse



BEMÆRK

Billedoptagelse understøttes kun af DVR fra DS-7300/8100/9000HUHI-F/N-serien.

5.1 Konfiguration af kodningsparametre

Før du starter

Trin 1: Kontrollér, at harddisken allerede er installeret. Hvis dette ikke er tilfældet, skal du installere og initialisere en harddisk. (Menu>HDD>General)

Label	Capacity	Status	Property	Type	Free Space	Gro... Edit	Delete
1	2794.52GB	Normal	R/W	Local	2613.00GB	1 - -	-

Figur 5–1 Harddisk – generelt

Trin 2: Klik på fanen **Advanced** for at kontrollere lagringstilstanden for HDD'en. (Menu>HDD>Advanced>Storage Mode)

- 1) Hvis harddisktilstanden er *Quota*, skal du indstille den maksimale optagelseskapacitet. For nærmere oplysninger, se *Kapitel 14.4 Konfiguration af kvotetilstand*.
- 2) Hvis harddisktilstanden er *Group*, skal du indstille harddiskgruppen. For nærmere oplysninger, se *Kapitel 5.9 Konfiguration af HDD-gruppe*.

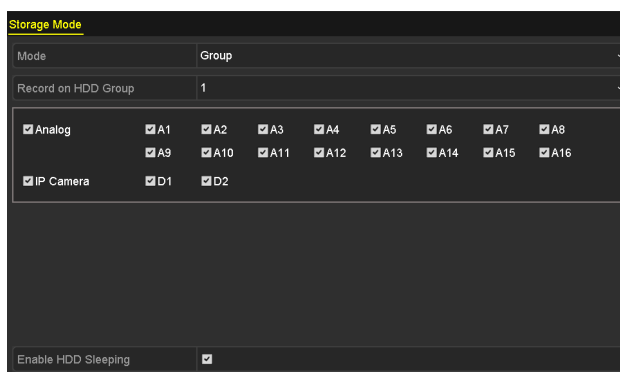

Figur 5–2 Harddisk – avanceret

Trin

Trin 1: Gå ind i menuen **Optageparametre** for at konfigurere kodningsparametre.

Menu > Record > Parameters

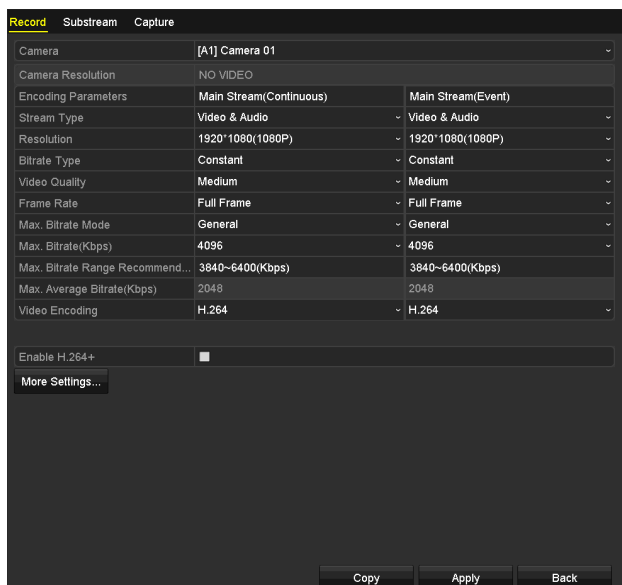

Figur 5–3 Parametre for optagelse af video

Trin 2: Angiv parametre for optagelse.

- 1) Vælg fanen **Record** for at konfigurere.
- 2) Vælg et kamera på rullelisten med kameraer.
- 3) Se opløsning for kameraet i **Camera Resolution**.



BEMÆRK

For DVR fra -F-serien, hvor en af indgangene Turbo HD, AHD eller HDCVI er tilsluttet, kan du se oplysninger inkl. indgangssignaltypen, opløsning og billedhastighed (fx Turbo HD 720P25). Hvis CVBS-indgangen er tilsluttet, kan du se oplysninger som fx NTSC eller PAL.

- 4) Konfigurer følgende parametre for **Hovedstream (kontinuerlig)** og **Hovedstream (hændelse): streamtype**: Angiv stream type til Video eller Video & Audio.

Resolution: Angiv opløsning for optagelsen.



BEMÆRK

- DVR fra HQHI-serien understøtter opløsninger op til 3 MP for den første kanal på DVR med 4 videoindgangskanaler, de første 2 kanaler på DVR med 8 videoindgangskanaler og de første 4 kanaler på DVR med 16 videoindgangskanaler. Hvis 3 MP-signalindgangen forbindes til den understøttede kanal, vil optagelsens opløsning automatisk blive justeret til 3 MP, og billedhastigheden automatisk blive justeret til 12 fps, hvis opløsning og billedhastighed ikke konfigureres manuelt.
- DS-7200/7300/7600/8100/9000HUHI-F/N-serien understøtter opløsninger op til 3 MP for alle kanaler.

- For DVR fra HQHI- og DS-7200HUHI-F/N-serierne gælder, at hvis et 3 MP-kamera forbindes til den kanal, der understøtter op til 1080p signalindgang, vil de skifte til 1080p signalindgang. Hvis 3 MP-signalet ændres til 1080p, vil PAL blive ændret til 1080p/25 Hz, og NTSC vil blive ændret til 1080p/30 Hz.
- For alle DVR i -F-serien gælder, at fire typer analoge signalindgange, herunder Turbo HD (inkl. signalerne 3 MP, 1080p og 720p), AHD, HDCVI og CVBS kan tilsluttes. De analoge signalindgange kan genkendes automatisk og blandes vilkårligt.
- Hvis den konfigurerede opløsning for kodningen konflikter med front-end-kameraets opløsning, vil kodningsparametrene automatisk tilpasse sig, så de modsvarer front-end-kameraet. Hvis fx front-end-kameraets opløsning er 720p, vil opløsningen i den kodede hovedstream automatisk blive justeret til 720p.
- Opløsningen på 960 × 1080 (1080P Lite) er tilgængelig, hvis 1080P Lite er aktiveret i menuen Record>Advanced Settings (se *Kapitel 5.12 Konfiguration af 1080P Lite*).
- Se *Bilag - Specifikationer* for oplysninger om understøttede opløsninger for de forskellige modeller.

Bitrate Type: Angiv bithastighedstypen i bithastighedstype til enten variabel eller konstant

Video Quality: Angiv videokvaliteten for optagelse. Der kan vælges mellem 6 niveauer.



BEMÆRK

Streamtype, opløsning, bithastighedstype og videokvalitet kan ikke konfigureres for Hovedstream (Hændelse) for IP-kamera.

Frame Rate: Angiv billedhastigheden for optagelsen.



BEMÆRK

For DS-7200/7300/7600/8100/9000HUHI-F/N-serien gælder, at hvis 3 MP-signalindgangen tilsluttes, kan billedhastigheden ikke overstige 15 fps for hverken hovedstream eller understream.

Max. Bitrate Mode: Angiv tilstanden til General eller Custom.

Max Bitrate (Kbps): Angiv eller tilpas den maksimale bithastighed for optagelsen.

Max. Bitrate Range Recommended: Der vises et vejledende anbefalet område for bithastighed.

Max. Average Bitrate (Kbps): Angiv den maksimale gennemsnitlige bithastighed, som henviser til den gennemsnitlige mængde data, der overføres pr. tidsenhed.

Video Encoding: For 7300/8100/9000HUHI-F/N-serien gælder, at du kan vælge H.264 eller H.265 til IP-kameraet.



BEMÆRK

Hvis det tilsluttede IP-kamera ikke understøtter H.265, kan kun H.264 vælges til videokodning.

Trin 3: Sæt kryds i afkrydsningsfeltet **Enable H.264+** eller **Enable H.265+** for at aktivere denne funktion. Aktivering hjælper med at sikre en høj videokvalitet med reduceret bithastighed.

**BEMÆRK**

- Hvis det tilsluttede IP-kamera understøtter H.265, og H.265 er aktiveret, vises **Enable H.265+** i menuen i stedet for **Enable H.264+**.
- Efter aktivering af H.264+ eller H.265+ kan **bithastighedstype, videokvalitet, maks. bithastighedstilstand, maks bithastighed (Kbps)** og **anbefalet område for bithastighed** ikke konfigureres.
- H.264+ eller H.265+ understøttes ikke samtidig med SVC.
- H.264+ eller H.265+ skal være understøttet af det tilsluttede IP-kamera og tilføjet til DVR'en med HIKVISION-protokollen.
- Du skal genstarte enheden for at aktivere de nye indstillinger, hvis du har aktiveret H.264+ eller H.265+.

Trin 4: Klik på **More Settings** for at angive flere parametre.



Figur 5–4 Flere indstillinger for optageparametre

Pre-record: Tiden, der optages før det planlagte tidspunkt eller hændelse. Hvis en alarm fx udløser optagelse kl. 10:00, og føroptagelse er sat til 5 sekunder, begynder kameraet at optage kl. 9:59:55.

Post-record: Tiden, der optages efter det planlagte tidspunkt eller hændelse. Fx hvis en alarm udløst optagelse slutter kl. 11:00, og efteroptagelse er sat til 5 sekunder, vil kameraet optage indtil kl. 11:00:05.

Expired Time: Periode til opbevaring af videofiler på HDD'erne. Når perioden er udløbet, slettes filerne. Filer gemmes permanent, hvis værdien er sat til 0. Den faktiske opbevaringstid for filerne afgøres af kapaciteten på HDD'erne.

Redundant Record: Aktivering af redundant optagelse betyder, at du gemmer optagelserne på den redundante HDD. Se *Kapitel 5.8 Konfiguration af redundant optagelse af video og billede*.

Record Audio: Aktivér denne funktion, hvis du vil optage lyd, og deaktivér den, hvis du vil optage video uden lyd.

Video Stream: Du kan vælge mellem Main stream, Sub-stream og Dual-stream. Når du vælger sub-stream, kan du optage længere med den samme lagerplads.

**BEMÆRK**

- Punktet **Redundant optagelse** er kun tilgængeligt, hvis HDD-tilstand er *Group*.

- Der kræves en redundant HDD til den redundante optagefunktion. For nærmere oplysninger, se *Kapitel 14.3.2 Indstilling af harddiskens egenskab*.
- I netværkskameraer kan parametrene for hovedstream (hændelse) ikke redigeres.

Trin 5: Klik på **Apply** for at gemme indstillingerne.

Trin 6: Du kan vælge at klikke på **Copy**, hvis du har behov for at kopiere indstillingerne til andre analoge kanaler.



BEMÆRK

- For DVR fra -F-serien gælder, at de analoge signalindgange kan genkendes automatisk og blandes vilkårligt. Så du kan kopiere de samme indstillinger fra det valgte analoge kamera og til enhver anden analog kanal.
- Med de andre serier kan du kopiere de samme indstillinger til kameraer med samme signal. Hvis fx kanal nr. 1-3 er tilsluttet Turbo HD-kameraer, og kanal nr. 4 er forbundet til et analogt kamera, kan indstillingerne for kanal nr. 1 kun kopieres til kanal 2 og 3.

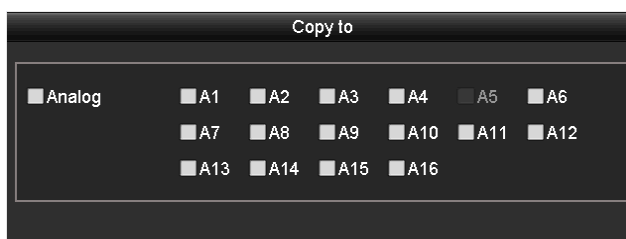

Figur 5–5 Kopiering af kameraindstillinger

Trin 7: Angiv kodningsparametre for understream.

1) Vælg fanen **Sub-Stream**.

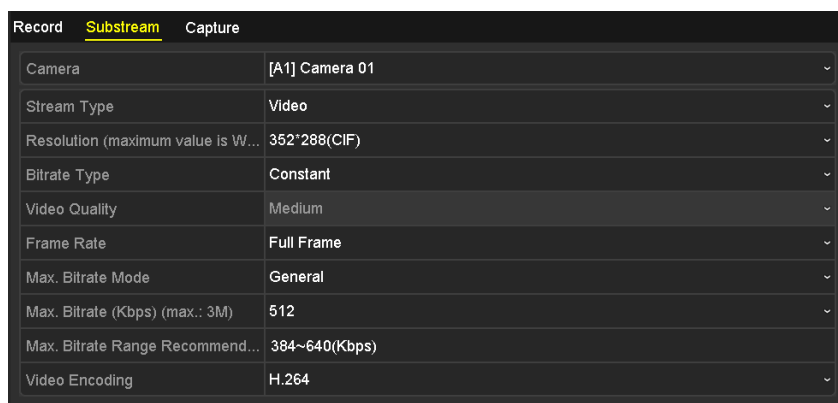

Figur 5–6 Kodning af understream

2) Vælg et kamera i rullelisten med kameraer.

3) Konfigurér parametrene.

4) Klik på **Apply** for at gemme indstillingerne.

5) (Valgfrit) Hvis parametrene også kan anvendes til andre kameraer, kan du klikke på **Copy** for at kopiere indstillingerne til andre kanaler.

**BEMÆRK**

- For DS-7200/7300/7600/8100/9000HUHI-F/N-serien gælder, at hvis 3 MP-signalindgangen er tilsluttet, understøttes opløsningen QVGA/QCIF for substream ikke. I dette tilfælde justeres den automatisk til CIF.
- For DS-7200/7300/7600/8100/9000HUHI-F/N-serien gælder, at hvis 3 MP-signalindgangen er tilsluttet, kan billedhastigheden i understreamen ikke overstige 15 fps.
- For HQHI-F/N-serien gælder, at hvis 3 MP-signalindgangen er tilsluttet, kan billedhastigheden i understreamen ikke overstige 12 fps.

Trin 8: Angiv parametre for billedoptagelse.

1) Vælg fanen **Capture**.

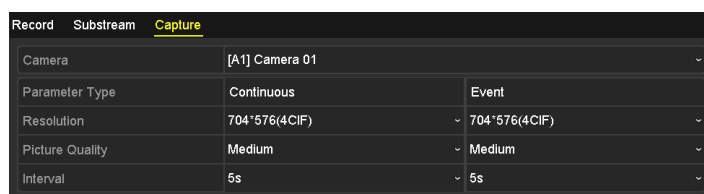

Figur 5–7 Indstillinger for billedoptagelse

2) Vælg et kamera i rullelisten med kameraer.

3) Konfigurér parametrene.

4) Klik på **Apply** for at gemme indstillingerne.

5) (Valgfrit) Hvis parametrene også kan anvendes til andre kameraer, kan du klikke på **Copy** for at kopiere indstillingerne til andre kanaler.

**BEMÆRK**

Intervallet er perioden mellem to optagelseshandlinger. Du kan konfigurere alle parametrene i denne menu efter behov.

5.2 Konfiguration af tidsplan for optagelse af video/billeder

**BEMÆRK**

- DS-7100-modellerne understøtter optagelsestyperne kontinuerlig, bevægelses- og hændelsesudløst optagelse. Andre modeller understøtter typerne kontinuerlig optagelse samt optagelse udløst af alarm, bevægelse, bevægelse | alarm, bevægelse & alarm, hændelse og POS.
- I dette kapitel bruger vi optageplanens fremgangsmåde som eksempel. Den samme fremgangsmåde kan anvendes til at konfigurere en tidsplan til både optagelse af video og billede. Hvis du vil planlægge automatisk billedoptagelse, skal du vælge fanen **Capture** i menuen **Schedule**.

Formål

Angiv optagelsesplanen, hvorefter kameraet automatisk starter/stopper optagelsen iht. den konfigurerede plan.

Trin 1: Gå ind i menuen **Optagelsesplan**.

Menu > Record/Capture > Schedule

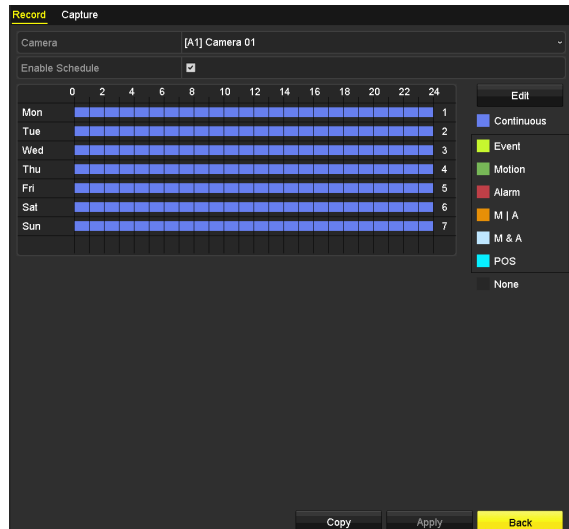

Figur 5–8 Optageplan

De forskellige optagelsestyper er markeret med forskellige farveikoner.

Continuous: Planlagt optagelse.

Event: Optagelse udløst af enhver hændelsesudløst alarm.

Motion: Optagelse udløst af bevægelsesdetektion.

Alarm: Optagelse udløst af alarm.

M/A: Optagelse udløst af enten bevægelsesdetektion eller alarm.

M&A: Optagelse udløst af bevægelsesdetektion og alarm.

POS: Optagelse udløst af POS og alarm.



BEMÆRK

POS-optagelse understøttes kun af DVR fra serierne DS-7300/8100HQHI-F/N og DS-7300/8100/9000HUHI-F/N.

Trin 2: Vælg det kamera, du vil konfigurere, i rullelisten **Camera**.

Trin 3: Sæt kryds i afkrydsningsfeltet **Enable Schedule**.

Trin 4: Konfigurer optagelsesplanen.

Redigering af plan

- 1) Klik på **Edit**.
- 2) I meddelelsesboksen kan du vælge dagen, som tidsplanen dækker.
- 3) Hvis du vil planlægge en døgnoptagelse, skal du sætte kryds i afkrydsningsfeltet ud for punktet **All Day**.

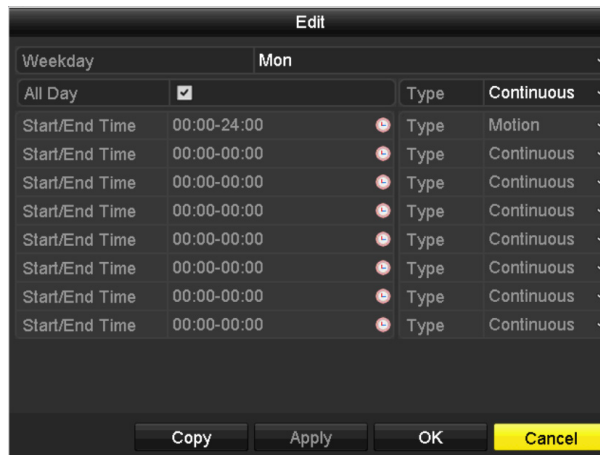

Figur 5–9 Redigér tidsplan - Hele dagen

- 4) Hvis du vil oprette en anden plan, skal du ikke sætte kryds i afkrydsningsfeltet **All Day**, men i stedet angive start- og sluttid.

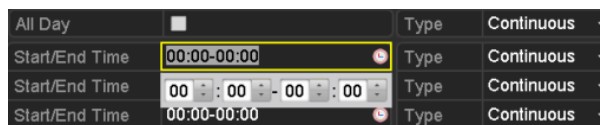

Figur 5–10 Redigér tidsplan - Angiv tidsperiode



BEMÆRK

- Der kan konfigureres op til 8 perioder for hver dag. Tidsperioderne må ikke overlappe hinanden.
 - Hvis du vil kunne aktivere optagelse udløst af hændelse, bevægelse, alarm, M | A (bevægelse eller alarm), M & A (bevægelse og alarm) eller POS, skal du først konfigurere indstillingerne for bevægelsesdetektion, alarmindgang eller VCA. For nærmere oplysninger, se *Kapitel 8.1*, *Kapitel 8.7* og *Kapitel 9*.
- 5) Gentag ovenstående trin 1-4 for at planlægge optagelse for andre ugedage. Hvis tidsplanen også kan anvendes på andre dage, kan du klikke på **Copy**.

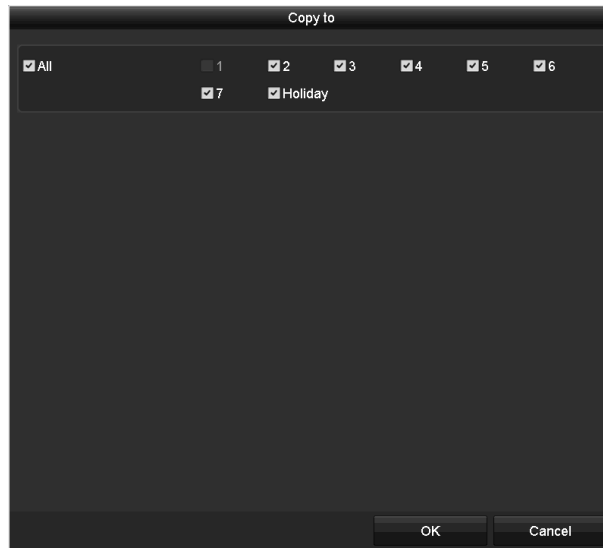

Figur 5–11 Kopiering af tidsplan til andre dage



BEMÆRK

Punktet **Holiday** er tilgængeligt, hvis du har aktiveret ferieplan i menuen **Ferieindstillinger settings**. Se Kapitel 5.7 Konfiguration af optagelse af video og billede i helligdagsperioder.

6) Klik på **OK** for at gemme indstillingen og vende tilbage til den overordnede menu.

Tegn optagelsesplanen

1) Klik på farveikonerne for at angive en optagelsestype i hændelseslisten i menuens højre side.



Figur 5–12 Tegn optagelsesplan

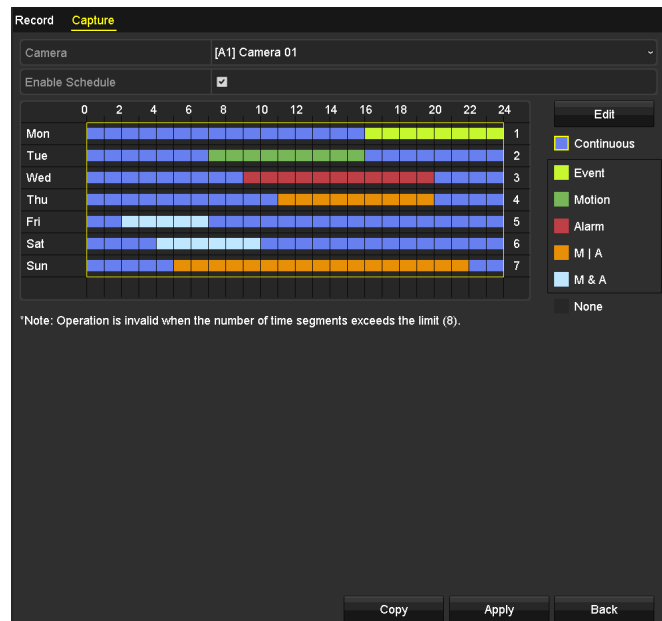

Figur 5–13 Tegn billedoptagelsesplan

- 2) Klik og træk med musen i planen.
- 3) Klik på andre områder udenfor optagelsestabelen, hvis du vil afslutte og lukke tegningen.

Du kan gentage trin 4 for at oprette planer for andre kanaler. Hvis indstillingerne også kan anvendes for andre kanaler, kan du klikke på **Copy**, og dernæst vælge den kanal, du vil kopiere til.

Trin 5: Klik på **Apply** i menuen **Optagelsesplan** for at gemme indstillingerne.

5.3 Konfiguration af video- og billedoptagelse af bevægelsesdetektion

Formål

Følg trinnene for at indstille parametrene for bevægelsesdetektion. I livevisningstilstand kan DVR'en, når en hændelse med bevægelsesdetektion har fundet sted, analysere hændelsen og udføre diverse handlinger til håndtering af den. Aktivering af funktionen bevægelsesdetektion kan udløse optagelse på visse kanaler eller udløse fuldskræmsovervågning, lydadvarel, underretning af overvågningscenter, afsendelse af en e-mail osv.

Trin 1: Gå ind i menuen **Motion Detection**.

Menu > Camera > Motion

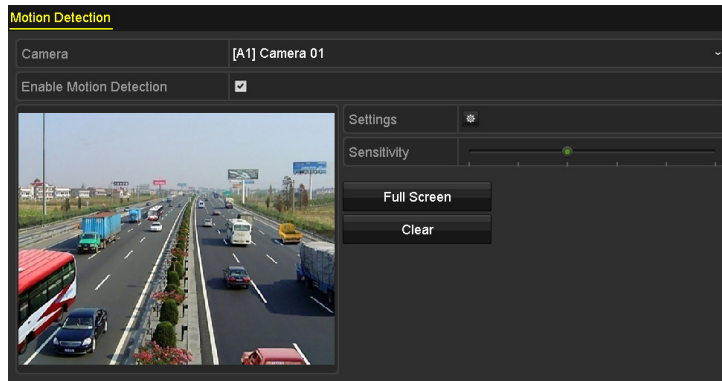

Figur 5–14 Bevægelsesdetektion

Trin 2: Konfiguration af bevægelsesdetektion.

- 1) Vælg det **Camera**, du vil konfigurere.
- 2) Sæt kryds i afkrydsningsfeltet **Enable Motion Detection**.
- 3) Brug musen til at trække og tegne området til bevægelsesdetektion.

Hvis du vil angive bevægelsesdetektion for hele det område, kameraet dækker, skal du klikke på **Full Screen**.

Hvis du vil slette området for bevægelsesdetektion, skal du klikke på **Clear**.

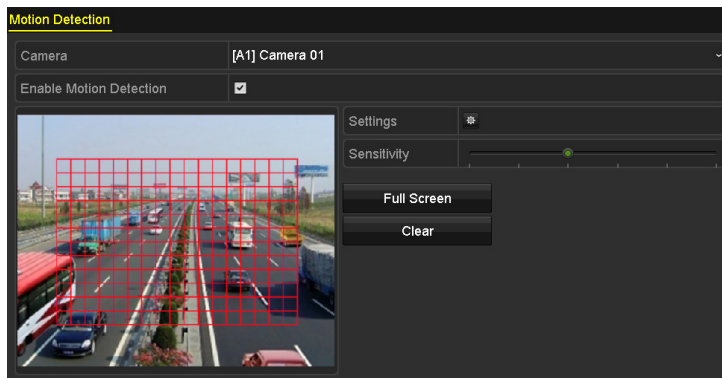

Figur 5–15 Bevægelsesdetektion - Maske

- 4) Klik på , hvorefter dialogboksen med oplysninger om kanalen vises.

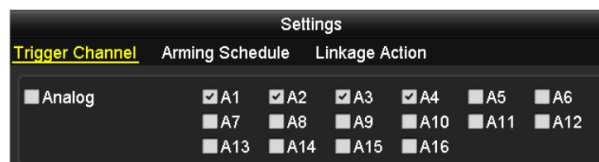

Figur 5–16 Indstillinger for bevægelsesdetektion

- 5) Vælg kanalerne, hvor hændelsen med bevægelsesdetektion skal udløse optagelse.
- 6) Klik på **Apply** for at gemme indstillingerne.
- 7) Klik på **OK** for at vende tilbage til den overordnede menu.

8) Afslut menuen **Motion Detection**.

Trin 3: Konfigurér tidsplanen.

Se trin 4 i *Kapitel 5.2 Konfiguration af tidsplan for optagelse af video/billeder*, hvor du kan vælge Motion (bevægelse) som optagelsestype.

5.4 Konfiguration af alarmudløst video- og billedoptagelse

Formål

Følg fremgangsmåden for at konfigurere alarmudløst video- eller billedoptagelse.

Trin 1: Gå ind i menuen **alarmindstillinger**.

Menu > Configuration > Alarm

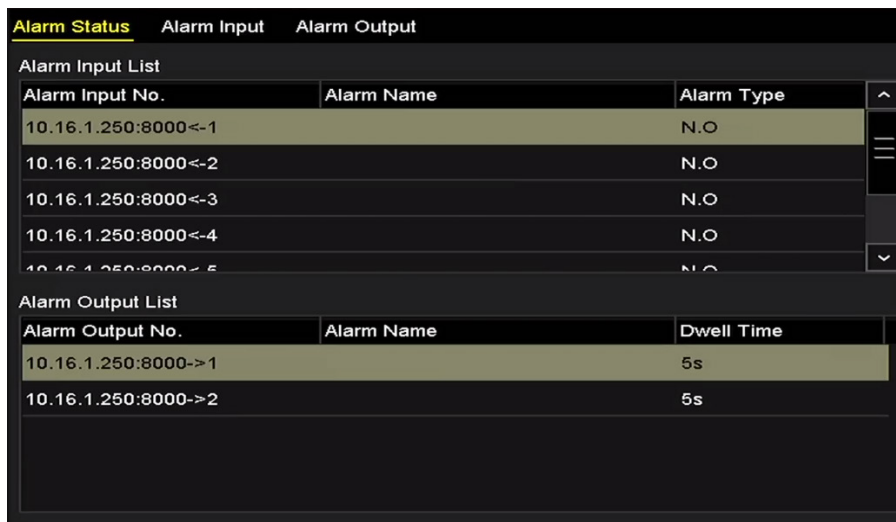

Alarm Status		
Alarm Input List		
Alarm Input No.	Alarm Name	Alarm Type
10.16.1.250:8000<-1		N.O
10.16.1.250:8000<-2		N.O
10.16.1.250:8000<-3		N.O
10.16.1.250:8000<-4		N.O
10.16.1.250:8000<-5		N.O

Alarm Output List		
Alarm Output No.	Alarm Name	Dwell Time
10.16.1.250:8000->1		5s
10.16.1.250:8000->2		5s

Figur 5–17 Alarmindstillinger

Trin 2: Klik på fanen **Alarm Input**.



Alarm Input No.	10.16.1.250:8000<-1
Alarm Name	
Type	N.O
Enable	<input checked="" type="checkbox"/>
Settings	

Figur 5–18 Alarmindstillinger – alarmindgang

- 1) Vælg alarmindgangsnummer, og konfigurér alarmparametre.
- 2) Vælg N.O (normalt åben) eller N.C (normalt lukket) for alarmtype.
- 3) Sæt kryds i afkrydsningsfeltet Enable.
- 4) Klik på knappen .

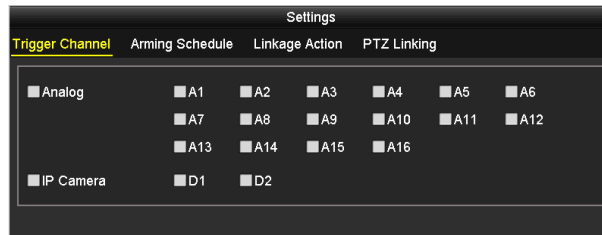

Figur 5–19 Alarmhåndtering

- 5) Vælg kanal til alarmudløst optagelse.
- 6) Sæt kryds i afkrydsningsfeltet for at vælge kanal.
- 7) Klik på **Apply** for at gemme indstillinger.
- 8) Klik på **OK** for at vende tilbage til den overordnede menu.

Gentag trin 1 - 8 for at konfigurere andre parametre for alarmindgang.

Hvis indstillingerne også kan anvendes for andre alarmindgange, kan du klikke på **Copy** og vælge nummeret på alarmindgangen.



Figur 5–20 Kopiering af alarmindgang

Trin 3: Konfigurér tidsplanen.

Se trin 4 i *Kapitel 5.2 Konfiguration af tidsplan for optagelse af video/billeder*, hvor du kan vælge Alarm som optagelsestype.

5.5 Konfiguration af hændelsesudløst video- og billedoptagelse

Formål

Den hændelsesudløste optagelse kan konfigureres via menuen. Hændelser omfatter så bevægelsesdetektion, alarm og VCA-hændelser (ansigtsgenkendelse/ansigtsoptagelse, detektion af linjeoverskridelse, detektion af indtrængen, detektion af indgang til område, detektion af afgang fra område, detektion af ulovligt ophold, detektion af forsamling, detektion af hurtig bevægelse, parkeringsdetektion, detektion af bagage uden opsyn, detektion af fjernelse af genstand, detektion af fejl ved lydtab, detektion af pludselig ændring i lydintensitet og detektion af defokus).

**BEMÆRK**

- DVR fra DS-7100-serien understøtter ikke VCA-alarm.
- DVR fra DS-7200/7300/8100/9000HUHI-F/N-serien understøtter VCA (detektion af linjeoverskridelse og detektion af indtrængning) på alle kanaler. DVR fra DS-7600HUHI-F/N-serien understøtter VCA på 2 kanaler (detektion af linjeoverskridelse og detektion af indtrængning). Kanaler med lyd understøtter detektion af lydundtagelse.
- DVR fra HQHI-serien, undtagen 7100-serien, understøtter VCA på 2 kanaler (detektion af linjeoverskridelse og detektion af indtrængning). Kanaler med lyd understøtter detektion af lydundtagelse.
- Andre modeller understøtter VCA på 1 kanal (detektion af linjeoverskridelse og detektion af indtrængning). Kanaler med lyd understøtter detektion af lydundtagelse.
- For de analoge kanaler konflikter detektion af linjeoverskridelse og detektion af indtrængning med andre VCA-funktioner som pludseligt scenskift, detektion af ansigt og detektion af køretøj samt varmekort og optælling af personer. Du kan kun aktivere én funktion.

Trin 1: Åbn skærmen VCA-indstillinger, og vælg et kamera til VCA-indstillingerne.

Menu > Camera > VCA

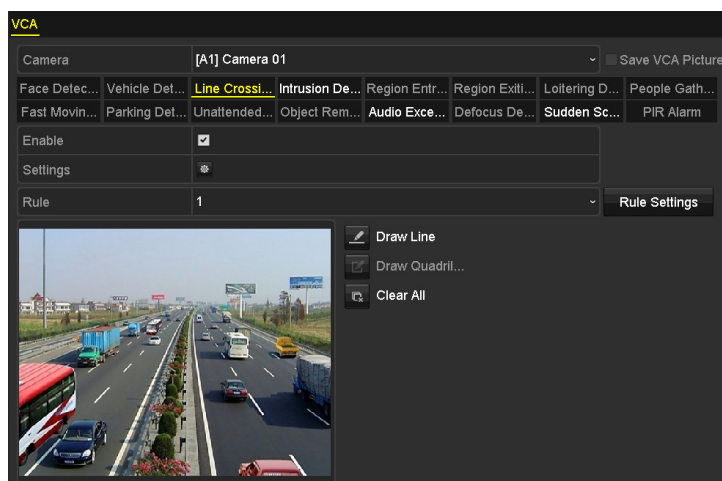

Figur 5–21 VCA-indstillinger

Trin 2: Konfigurer detektionsreglerne for VCA-hændelser. For nærmere oplysninger, se trin 6 i *Kapitel 10.3 Detektion af linjeoverskridelse*.

Trin 3: Klik på ikonet  for at konfigurere alarmtilknytningshandlingerne for VCA-hændelserne.

Vælg fanen **Trigger Channel**, og vælg en eller flere kanaler, som skal begynde at optage, når en VCA-alarm udløses.

Trin 4: Klik på **Apply** for at gemme indstillingerne.

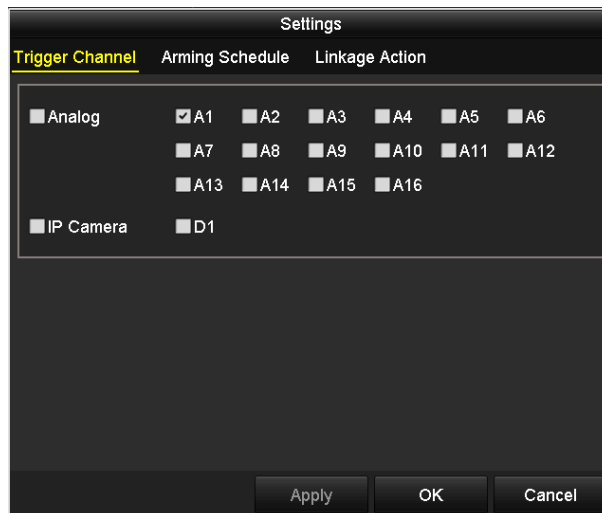

Figur 5–22 Indstilling af kamera udløst af VCA-alarm



BEMÆRK

Funktionen PTZ-tilknytning er kun tilgængelig for VCA-indstillinger på IP-kameraer.

Trin 5: Gå ind i menuen **Indstillinger for optagelsesplan** (Menu> Record> Schedule>Record Schedule), og vælg Event som optagetype. For nærmere oplysninger, se trin 2 i *Kapitel 5.2 Konfiguration af tidsplan for optagelse af video/billeder*.

5.6 Konfiguration af manuel optagelse og kontinuerlig billedoptagelse

Formål

Følg trinnene for at indstille parametre for den manuelle og kontinuerlige optagelse. Når du bruger manuel optagelse og kontinuerlig optagelse, skal du manuelt annullere optagelsen af video og billede. Den manuelle og kontinuerlige optagelse sker før den planlagte optagelse af video og billede.

Trin 1: Gå ind i menuen **Manuel optagelse**.

Menu > Manual

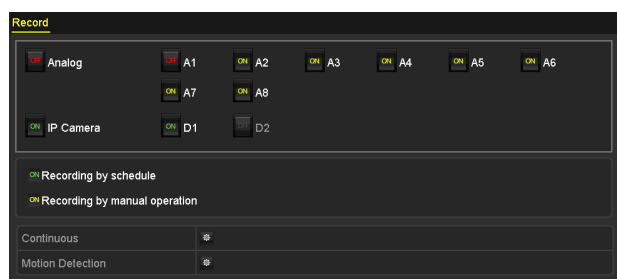

Figur 5–23 Manuel optagelse

Trin 2: Aktivér manuel optagelse.

Klik på statusikonet **OFF** foran kameranummeret for at ændre det til **ON**.

Eller klik på statusikonet **OFF** ud for **Analog** for at aktivere manuel optagelse af alle kanaler.

Trin 3: Deaktiver manuel optagelse.

Klik på statusikonet **ON** for at ændre det til **OFF**.

Eller klik på statusikonet **ON** ud for **Analog** for at deaktivere manuel optagelse af alle kanaler.



BEMÆRK

Efter genstart vil alle aktiveringer af manuel optagelse være blevet annulleret.

5.7 Konfiguration af optagelse af video og billede i helligdagsperioder

Formål

Følg trinnene for at konfigurere tidsplanen for optagelse af video og billede for årets helligdagsperiode. Måske vil du gerne have en anden plan til optagelse i helligdagsperiode.

Trin 1: Åbn skærmen Optagelsesindstilling.

Menu > Record

Trin 2: Vælg **Holiday** i bjælken til venstre.

No.	Holiday Name	Status	Start Date	End Date	Edit
1	Holiday1	Enabled	1.Jan	1.Jan	
2	Holiday2	Disabled	1.Jan	1.Jan	
3	Holiday3	Disabled	1.Jan	1.Jan	
4	Holiday4	Disabled	1.Jan	1.Jan	
5	Holiday5	Disabled	1.Jan	1.Jan	
6	Holiday6	Disabled	1.Jan	1.Jan	
7	Holiday7	Disabled	1.Jan	1.Jan	
8	Holiday8	Disabled	1.Jan	1.Jan	
9	Holiday9	Disabled	1.Jan	1.Jan	
10	Holiday10	Disabled	1.Jan	1.Jan	
11	Holiday11	Disabled	1.Jan	1.Jan	
12	Holiday12	Disabled	1.Jan	1.Jan	

Figur 5–24 Helligdagsindstillinger

Trin 3: Åbn Rediger helligdagstidsplan.

1) Klik på for at åbne skærmen Edit.

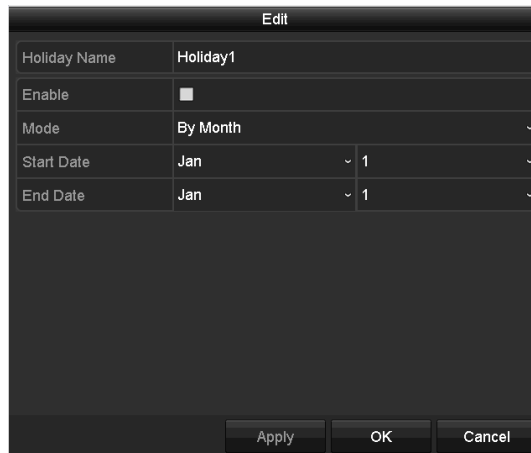

Figur 5–25 Redigering af helligdagsindstillinger

2) Sæt kryds i afkrydsningsfeltet **Enable**.

3) Vælg tilstand i rullelisten Mode.

Der er tre forskellige tilstande for datoformatet til konfiguration af helligdagsplan. Du kan vælge mellem By Month, By Week og By Date.

4) Indstil start- og slutdatoen.

5) Klik på **Apply** for at gemme indstillinger.

6) Klik på **OK** for at afslutte skærmen Edit.

Trin 4: Konfigurér optagelsesplanen.

Se *Kapitel 5.2 Konfiguration af tidsplan for optagelse af video/billeder*, hvor du kan vælge Holiday i rullelisten Schedule, eller du kan tegne planen i tidslinjen for Holiday (ferie).

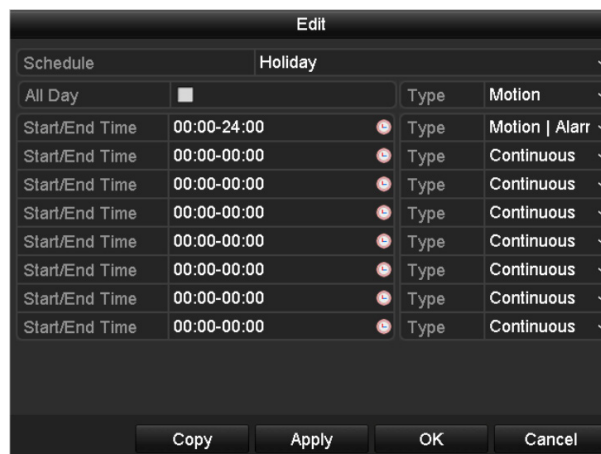

Figur 5–26 Redigering af tidsplan - Ferie



BEMÆRK

- Der kan konfigureres op til 8 perioder for hver dag. Og perioderne kan ikke overlappe hinanden.

- I tidstabellen for kanalen vises både ferieplanen og den normale dagsplan.
- Gentag trin 4 herover for at oprette ferieplan for andre kanaler. Hvis ferietidsplanen også kan anvendes for andre kanaler, kan du klikke på **Copy** og vælge den kanal, du vil kopiere indstillingerne til.

5.8 Konfiguration af redundant optagelse af video og billede

Formål

Aktivering af redundant optagelse af video og billede medfører, at optagelsesfiler og optagne billeder gemmes på både harddisken med læse-/skriveadgang og den redundante harddisk og forbedrer effektivt datasikkerheden og -pålideligheden.

Før du starter

I avancerede indstillinger for HDD skal du angive lagertilstand til *Group*, før du angiver HDD-egenskab til Redundant. For nærmere oplysninger, se *Kapitel 14.3 Styring af harddiskgruppe*. Der skal være mindst en yderligere harddisk, som er i statussen læsning/skrivning.

Trin 1: Åbn skærmen Harddiskoplysninger.

Menu > HDD

Label	Capacity	Status	Property	Type	Free Space	Group	Edit	Delete
1	931.51GB	Normal	R/W	Local	865GB	1		-
3	931.51GB	Normal	R/W	Local	931GB	1		-

Figur 5–27 Generel harddisk

Trin 2: Vælg **HDD**, og klik på for at åbne skærmen Local HDD Settings.

1) Angiv HDD property til Redundant.

Figur 5–28 Generel harddisk – redigering

2) Klik på **Apply** for at gemme indstillingerne.

3) Klik på **OK** for at vende tilbage til den overordnede menu.

Trin 3: Åbn skærmen Optagelsesindstilling.

Menu > Record > Parameters

- 1) Vælg fanen **Record**.
- 2) Vælg det kamera, du vil konfigurere.
- 3) Klik på knappen **More Settings** for flere indstillinger.



Figur 5–29 Flere indstillinger

- 4) Sæt kryds i afkrydsningsfeltet **Redundant Record**.
- 5) Klik på **OK** for at gemme indstillingerne.
- 6) Hvis kodningsparametrene også kan anvendes for andre kanaler, kan du klikke på **Copy** og vælge de kanaler, du vil anvende indstillingerne på.

5.9 Konfiguration af HDD-gruppe

Formål

Du kan gruppere harddiskene og gemme optagelsesfilerne i en bestemt harddiskgruppe.

Trin 1: Åbn skærmen Indstilling af harddisk.

Menu > HDD > Advanced

Trin 2: Vælg fanen **Storage Mode**.

Kontrollér, om lagringstilstanden for harddisken er gruppe. Hvis dette ikke er tilfældet, skal du indstille den til gruppe. Læs *Kapitel 14.3 Styling af harddiskgruppe* for flere oplysninger.

Trin 3: Vælg **General** i bjælken til venstre.

Klik på  for at åbne redigerings-skærmen.

Trin 4: Konfiguration af harddiskgruppe.

- 1) Vælg et gruppenummer til harddiskgruppen.

- 2) Klik på **Apply** for at gemme dine indstillinger.
- 3) Klik på **OK** for at vende tilbage til den overordnede menu.

Trin 5: Gentag trinnene ovenfor for at konfigurere flere harddiskgrupper.

Trin 6: Vælg kanalerne, hvis optagelsesfiler du vil gemme i harddiskgruppen.

- 1) Gå ind i menuen **Storage Mode**.

Menu > HDD > Advanced > Storage Mode

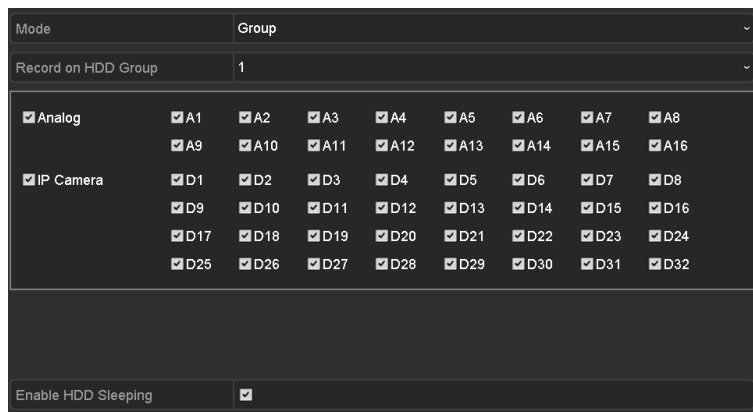

Figur 5–30 HDD avanceret

- 2) Vælg gruppenummer i rullelisten **Record on HDD Group**
- 3) Sæt kryds i kanalerne, som du vil gemme i denne gruppe.
- 4) Klik på **Apply** for at gemme indstillinger.



BEMÆRK

Når du har konfigureret HDD-grupperne, kan du konfigurere optageindstillingerne ved at følge vejledningen i *Kapitel 5.2-5.7*.

5.10 Beskyttelse af filer

Formål

Du kan låse de optagne filer, eller angive HDD-egenskab til skrivebeskyttet ved at vælge Read-only og dermed beskytte filerne mod overskrivning.

Beskyt filer ved at låse filoptagelserne

Trin 1: Gå ind i menuen **eksportindstillinger**.

Menu > Export

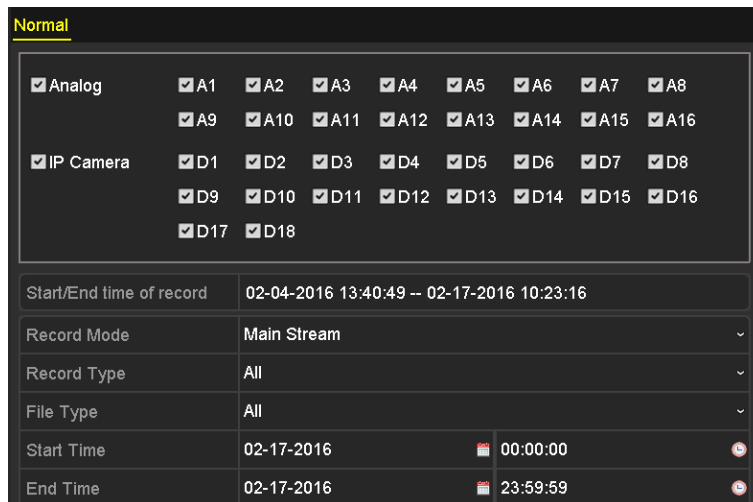

Figur 5–31 Eksport

Trin 2: Vælg kanalerne, som du vil undersøge, ved at sætte kryds i afkrydsningsfeltet .

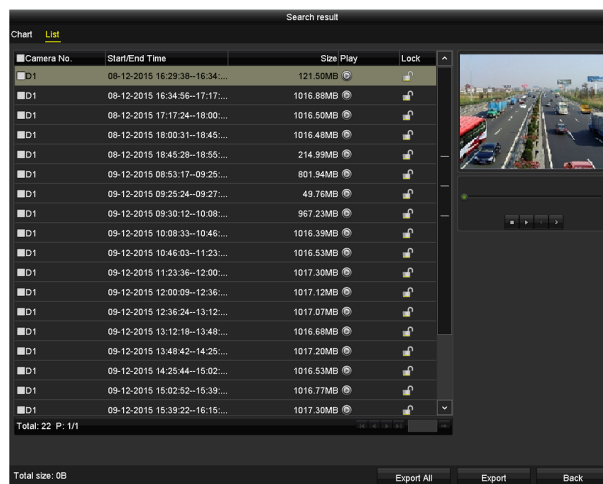

Trin 3: Konfigurér optagetilstand, optagetype, filtype samt start- og sluttid.

Trin 4: Klik på **Search** for at vise resultaterne.



Figur 5–32 Eksport - Søgeresultat

Trin 5: Beskyt optagelsesfilerne.

1) Find optagelsesfilerne, som du ønsker at beskytte, og klik derefter på ikonet , som skifter til  og indikerer, at filen er låst.



BEMÆRK

De optagelsesfiler, hvis optagelse stadig ikke er færdig, kan ikke låses.

2) Klik på  for at ændre den til  og låse filen op, hvorefter filen ikke længere er beskyttet.

Beskyt en fil ved at angive HDD-egenskab til Read-only (skrivebeskyttet) i kolonnen Property.

Før du starter

Hvis du vil redigere harddiskens egenskab, skal du indstille harddiskens lagringstilstand til gruppe. Se *Kapitel 14.3 Styring af harddiskgruppe*.

Trin 1: Åbn skærmen Indstilling af harddisk.

Menu > HDD

Label	Capacity	Status	Property	Type	Free Space	Group	Edit	Delete
1	931.51GB	Normal	R/W	Local	865GB	1		–
3	931.51GB	Normal	R/W	Local	931GB	1		–

Figur 5–33 Generel harddisk

Trin 2: Klik på for at redigere harddisken, som du ønsker at beskytte.

Figur 5–34 Generel harddisk – redigering

Trin 3: Angiv HDD property til Read-only.

Trin 4: Klik på **OK** for at gemme indstillingerne og vende tilbage til den overordnede menu.



BEMÆRK

- Du kan ikke gemme filer på en skrivebeskyttet harddisk. Hvis du vil gemme filer på harddisken, skal du ændre egenskaben til læsning/skrivning.
- Hvis der kun er én HDD, og denne er angivet til skrivebeskyttet, kan DVR'en ikke optage filer. Kun tilstanden livevisning er tilgængelig.
- Hvis du angiver HDD'en til skrivebeskyttet, vil DVR'en i stedet gemme de filer, der skal gemmes, på den næste R/W HDD. Hvis der kun er én harddisk, stoppes optagelsen.

5.11 Aktivering og deaktivering af H.264+ med ét tryk på analoge kameraer

Formål

På DVR fra -F-serien kan du aktivere eller deaktivere H.264+ for analoge kameraer med ét tryk.

Opgave 1: Aktivering af H.264+ for alle analoge kameraer med ét tryk

Trin 1: Gå ind i menuen **Record**

Menu > Record

Trin 2: Klik på **Advanced** for at åbne menuen Advanced Settings

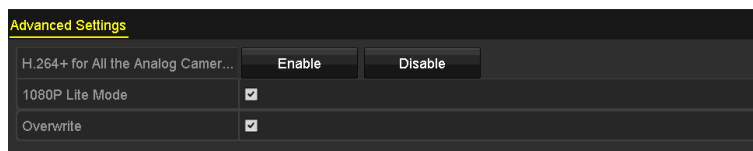

Figur 5–35 Avancerede indstillinger (gælder DVR fra serierne HQHI og HGHI-F)

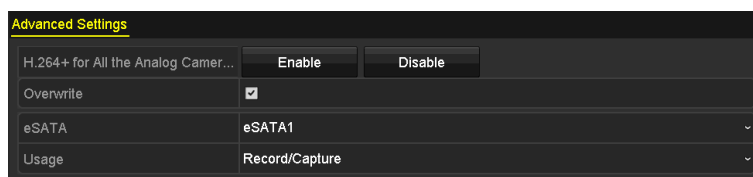

Figur 5–36 Avancerede indstillinger (gælder DVR fra HUHI-serien)

Trin 3: Klik på **Enable** for at aktivere H.264+ på alle analoge kameraer, hvorefter følgende OBS-dialogboks vises.



Figur 5–37 OBS-dialogboks

Trin 4: Klik på **Yes** for at aktivere funktionen og genstarte enheden, så de nye indstillinger træder i kraft.



BEMÆRK

Hvis H.264+ allerede er aktiveret for alle analoge kameraer, når du klikker på knappen **Enable**, vil følgende OBS-dialogboks blive vist som påmindelse om, at H.264+ allerede er aktiveret for alle analoge kameraer.

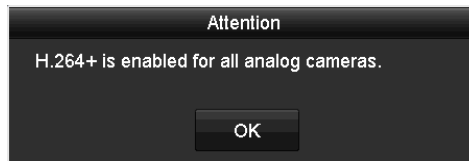

Figur 5–38 OBS-dialogboks

Opgave 2: Deaktivering af H.264+ for alle analoge kameraer med ét tryk

Trin 1: Gå ind i menuen **Record**

Menu > Record

Trin 2: Klik på **Advanced** for at åbne menuen avancerede indstillinger.

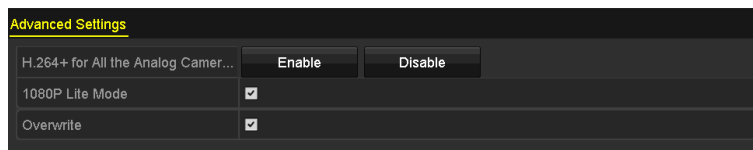

Figur 5–39 Avancerede indstillinger (gælder DVR fra serierne HQHI og HGHI-F)

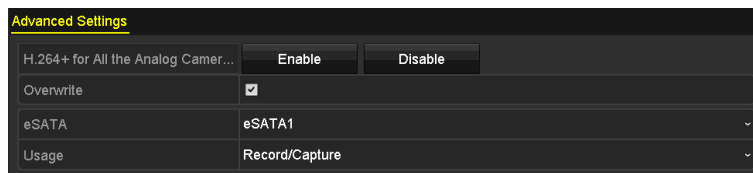

Figur 5–40 Avancerede indstillinger (gælder DVR fra HUHI-serien)

Trin 3: Klik på **Disable** for at deaktivere H.264+ for alle analoge kameraer, hvorefter følgende OBS-dialogboks vises.



Figur 5–41 OBS-dialogboks

Trin 4: Klik på **Yes** for at aktivere funktionen og genstarte enheden, så de nye indstillinger træder i kraft.



BEMÆRK

Hvis H.264+ allerede er deaktiveret for alle analoge kameraer, når du klikker på knappen **Disable**, vil følgende OBS-dialogboks blive vist som påmindelse om, at H.264+ allerede er deaktiveret for alle analoge kameraer.



Figur 5–42 OBS-dialogboks

5.12 Konfiguration af 1080P Lite

Formål

Hvis 1080p Lite-tilstand er aktiveret, understøttes billedopløsningen 1080p lite (realtid). Hvis ikke, understøttes op til 1080p (ikke realtid).



BEMÆRK

Dette afsnit gælder for DVR fra serierne HQHI og HGHI.

- Gælder DVR fra HQHI-serien

Opgave 1: Aktivering af 1080P Lite-tilstand

Trin 1: Gå ind i menuen **Record**

Menu > Record

Trin 2: Klik på **Advanced** for at åbne menuen avancerede indstillinger.

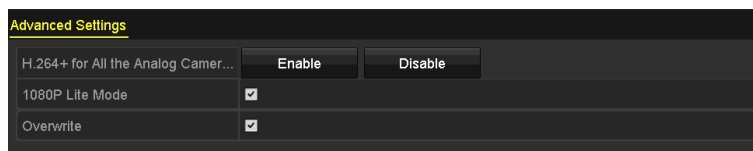

Figur 5–43 Avancerede indstillinger (gælder DS-7100/7200HQHI-F/N)

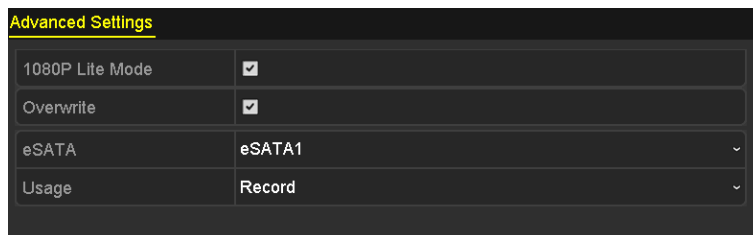

Figur 5–44 Avancerede indstillinger (gælder DS-7300/8100HQHI-F/N)

Trin 3: Sæt kryds i afkrydsningsfeltet **1080P Lite Mode**, og klik på **Apply** for at åbne OBS-dialogboksen. Når 1080p Lite-tilstand er aktiveret, er 3 MP-signalet ikke tilgængeligt for analoge kanaler.

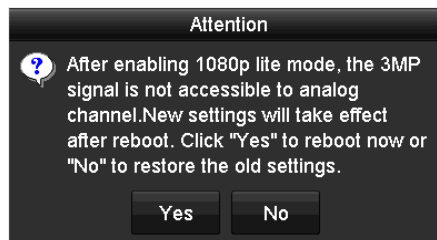

Figur 5–45 OBS

Trin 4: Klik på **Yes** for at genstarte enheden, så de nye indstillinger træder i kraft.

Opgave 2: Deaktivering af 1080P Lite-tilstand

Trin 1: Gå ind i menuen **Record**

Menu > Record

Trin 2: Klik på **Advanced** for at åbne menuen avancerede indstillinger.

Trin 3: Fjern krydset i afkrydsningsfeltet **1080P Lite Mode**, og klik på **Apply**. Følgende OBS-dialogboks vises:



Figur 5–46 OBS

Trin 4: Klik på **Yes** for at genstarte enheden og aktivere de nye indstillinger, eller klik på **No** for at bevare de gamle indstillinger.

● Gælder DVR fra HGHI-serien

Du kan aktivere 1080p Lite-tilstand på to måder.

Opgave 1: Aktivering af 1080P Lite-tilstand i livevisning

Trin 1: Forbind 1080p-signalet til DVR'en i livevisningstilstand.

Herefter vises OBS-dialogboksen herunder som påmindelse om, at du er ved at aktivere 1080p Lite-tilstand.

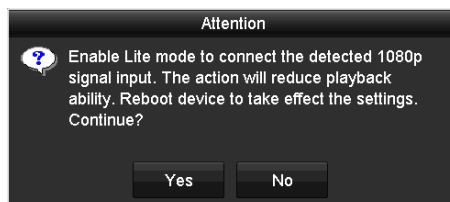

Figur 5–47 OBS

Trin 2: Klik på **Yes** for at genstarte enheden og aktivere 1080p Lite-tilstand.

Eller klik på **No** for at annullere.



BEMÆRK

- OBS-dialogboksen vises kun i livevisningstilstand. Hvis du går ind i hovedmenuen, vises den ikke. Hvis du lukker hovedmenuen, og enheden registrerer signalet, vises boksen.
- Hvis 1080p-signal er tilsluttet flere kanaler, og dialogboksen allerede vises for én kanal, vil den ikke blive vist for andre kanaler.
- Hvis du klikker på **No**, vil dialogboksen ikke blive vist igen så længe, du ikke fjerner tilslutningen. Hvis du fjerner den og tilslutter den igen, vil dialogboksen blive vist.
- Dialogboksen bliver på skærmen, til du reagerer på den.

Opgave 2: Aktivering af 1080P Lite-tilstand i de avancerede indstillinger

Trin 1: Gå ind i menuen **Record**

Menu > Record

Trin 2: Klik på **Advanced** for at åbne menuen avancerede indstillinger.

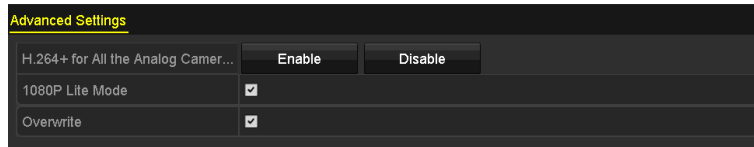

Figur 5–48 Avancerede indstillinger

Trin 3: Sæt kryds i afkrydsningsfeltet **1080P Lite Mode**.

Trin 4: Klik på **Apply**, hvorefter OBS-dialogboksen vises, som vist herunder.



Figur 5–49 OBS

Trin 5: Klik på **Yes** for at genstarte enheden og aktivere 1080p Lite-tilstand.

Opgave 3: Deaktivering af 1080P Lite-tilstand

Trin 1: Gå ind i menuen Advanced Settings, og fjern krydset i afkrydsningsfeltet **1080P Lite Mode**.

Trin 2: Klik på **Apply**, hvorefter OBS-dialogboksen vises, som vist herunder.

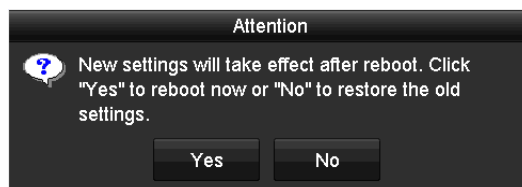

Figur 5–50 OBS

Trin 3: Klik på **Yes** i OBS-dialogboksen for at genstarte enheden og deaktivere 1080p lite-tilstand.

Kapitel 6 Afspilning

6.1 Afspilning af optagelsesfiler

6.1.1 Øjeblikkelig afspilning

Formål

Afspiller de optagne videofiler fra en bestemt kanal i tilstanden livevisning. Kanalskift er understøttet.

Øjeblikkelig afspilning efter kanal

Vælg en kanal i tilstanden livevisning, og klik på knappen  på værktøjslinjen til lynindstilling.



BEMÆRK

I tilstanden øjeblikkelig afspilning afspilles kun optagelsesfiler på kanalen, der er optaget i de sidste fem minutter.



Figur 6–1 Skærmen Øjeblikkelig afspilning

6.1.2 Afspilning efter normal søgning

Afspilning efter kanal

Gå ind i menuen **Playback**.

Højreklik på en kanal i livevisningstilstand, og vælg **Playback** i menuen, som vist i næste figur:

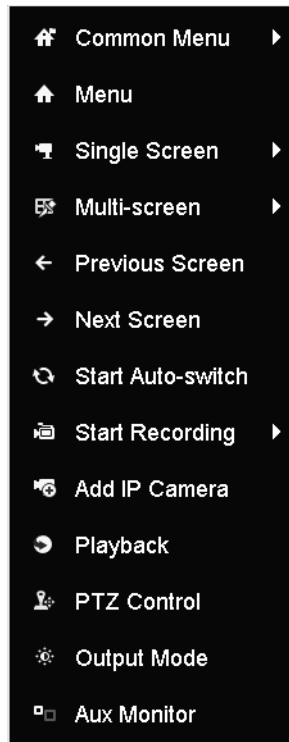

Figur 6–2 Genvejsmenuen i livevisning

Afspilning efter tid

Formål

Afspiller videofiler, der er optaget med en angivet varighed. Samtidig afspilning af flere kanaler og kanalskift understøttes.

Trin 1: Gå ind i menuen **Playback**.

Menu > Playback

Trin 2: Sæt kryds i afkrydsningsfeltet for kanalerne på kanallisten, og dobbeltklik derefter for at vælge en dato i kalenderen.



Figur 6–3 Afspilningskalender



BEMÆRK

Hvis der er optagelsesfiler for dette kamera på denne dag på kalenderen, vises ikonet for denne dag som . Ellers vises det som .

Afspilningsskærm

Du kan vælge main stream eller sub stream i rullelisten til afspilning.

Du kan også bruge værktøjslinjen i bunden af afspilningsgrænsefladen **Playback** til styring af afspilningen, som vist på tegningen herunder.



Figur 6–4 Menuen Afspilning

Vælg kanal(er), hvis du vil skifte til visning af en anden kanal eller udføre samtidig afspilning af flere kanaler.



Figur 6–5 Værktøjslinje til afspilning

Tabel 6–1 Nærmere forklaring til afspilningsværktøjslinje



Knap	Betjening	Knap	Betjening	Knap	Betjening
	Slå lyd til/fra		Start/stop klipning		Lås fil
	Tilføj standardmærke		Tilføj tilpasset mærke		Filhåndtering for videoklip, låste filer og mærker
	Afspil baglæns/pause		Stop		Digitalt zoom

Knap	Betjening	Knap	Betjening	Knap	Betjening
	Spol 30 sek. frem		Spol 30 sek. tilbage		Pause/afspil
	Spol hurtigt frem		Forrige dag		Spol langsomt fremad
	Fuld skærm		Afslut		Næste dag
	Gem klip		Statuslinje		Op-/nedskalér tidslinjen
	Aktivér/deaktivér overlejring af POS-oplysninger				

BEMÆRK

Funktionen aktivering/deaktivering af POS-overlejring understøttes kun af DVR fra serierne DS-7300/8100HQHI-F/N og DS-7300/8100/9000HUHI-F/N. Når POS er aktiveret under afspilning, vil POS-oplysningerne blive overlejret på videoen. Og søgning på nøgleord understøttes.

BEMÆRK

-  angiver start- og sluttid for filoptagelserne.
-  angiver normal optagelse (manuel eller skemalagt).  angiver hændelsesudløst optagelse (bevægelse, alarm, bevægelse | alarm, bevægelse & alarm).
- Statuslinje for afspilning: Brug musen til at klikke på et punkt på linjen, hvis du vil finde bestemte sekvenser.

6.1.3 Afspilning efter hændelsessøgning

Formål

Du kan afspille optagelser fra én eller flere kanaler ved at søge ud fra hændelsestype (bevægelsesdetektion, alarmindgang eller VCA). Kanalskift er understøttet.

Trin 1: Gå ind i menuen **Playback**.

Menu > Playback

Trin 2: Klik på , og vælg  for at åbne menuen **Event Playback**.

Trin 3: Vælg **Alarm Input**, **Motion**, **VCA** som hændelsestype, og angiv start- og sluttid for søgningen.

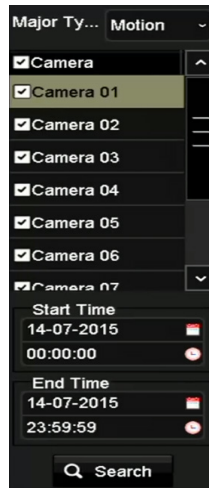



Figur 6–6 Videosøgning efter bevægelsesdetektion

Trin 4: Klik på **Search**, hvorefter de filoptagelser, der passer til søgekriterierne, vises i listeform.

Trin 5: Vælg, og klik på knappen  for at afspille de optagne filer.

Du kan klikke på knappen **Back** for at gå tilbage til søgemenuen.

Hvis kun én kanal udløses, kan du klikke på knappen  for at gå til **Full-screen Playback** for denne kanal.

Hvis flere kanaler udløses, kan du klikke på knappen  for at gå til **Synchronous Playback**. Sæt kryds i afkrydsningsfeltet for at vælge en kanal til afspilning, eller vælg flere kanaler til synkron afspilning.



BEMÆRK

Det maksimale antal kanaler, der kan afspilles synkront, afhænger af de forskellige modeller.

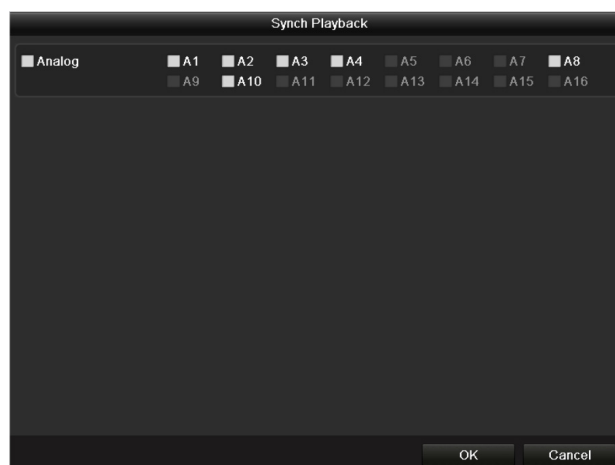

Figur 6–7 Valg af kanaler til synkron afspilning

Trin 6: I menuen **Event Playback** kan du vælge main stream eller sub-stream i rullelisten til afspilning.

Værktøjslinjen i bunden af **Playback**-grænsefladen kan anvendes til at styre afspilningen.



Figur 6–8 Skærmen Afspilning efter hændelse

Før afspilning og efterafspilning kan konfigureres for hændelsesudløste optagelser.

Pre-play: Det tidsrum, der skal afspilles inden hændelsen. Hvis en alarm fx udløser optagelse kl. 10:00, og før afspilning er sat til 5 sekunder, vil videoen afspille fra kl. 9:59:55.

Post-play: Det tidsrum, der skal afspilles efter hændelsen. Fx hvis en alarm udløst optagelse slutter kl. 11:00, og efterafspilning er sat til 5 sekunder, vil videoen afspille indtil kl. 11:00:05.

Trin 7: Du kan klikke på knappen ◀ eller ▶ for at vælge den forrige eller næste hændelse. Se Tabel 6–1 for en oversigt over knapperne på værktøjslinjen.

6.1.4 Afspilning efter mærke

Formål

Med videomærker kan du optage tilknyttede oplysninger, som f.eks. personer og placering på et bestemt tidspunkt, under afspilning. Du kan også anvende videomærke(r) til søgning efter optagelser og til angivelse af et tidspunkt.

Før du afspiller efter mærke

Trin 1: Gå ind i menuen Playback.

Menu > Playback

Trin 2: Søg efter og afspil optagelsesfilerne. Se *Kapitel 6.1.2 Afspilning efter normal søgning* for nærmere oplysninger om søgning og afspilning af optagne filer.



Figur 6–9 Skærmen Afspilning efter tid

Klik på knappen  for at tilføje et standardmærke.

Klik på knappen  for at tilføje et tilpasset mærke og indtaste navn for mærket.

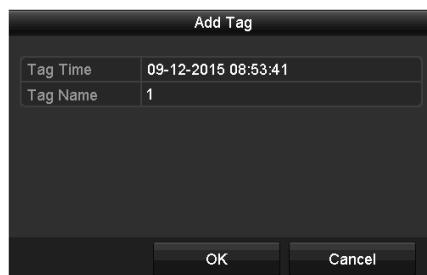

Figur 6–10 Tilføj mærke



BEMÆRK

Der kan maksimalt føjes 64 mærker til en enkelt videofil.

Trin 3: Mærkestyring.

Klik på knappen  for at kontrollere, redigere og slette mærke(r).

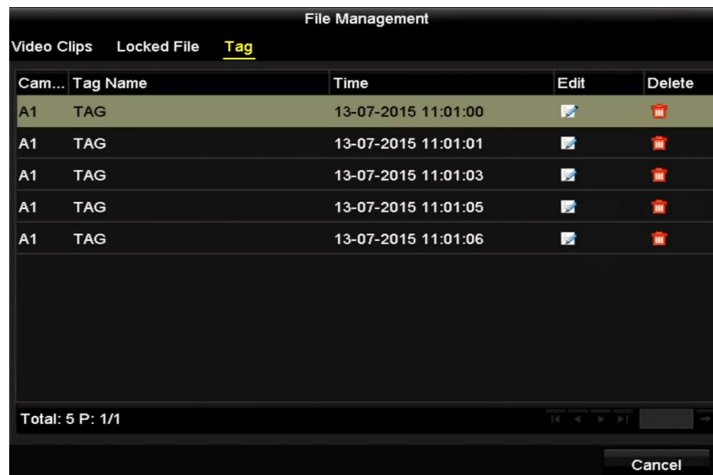

Figur 6–11 Skærmen Mærkestyring

Trin

Trin 1: Vælg **Tag** i rullelisten i menuen **Playback**.

Trin 2: Vælg kanaler, redigér start- og sluttid, og klik dernæst på **Search** for at åbne menuen **Search Result**.



BEMÆRK

Du kan skrive nøgleord i tekstfeltet for at søge efter mærket i din kommando.



Figur 6–12 Videosøgning efter mærke

Trin 3: Klik på knappen  for at afspille filen.

Du kan klikke på knappen **Back** for at gå tilbage til søgemenuen.

**BEMÆRK**

- Det er muligt at konfigurere forudgående og efterfølgende afspilning.
- Du kan klikke på knappen ◀ eller ▶ for at vælge det forrige eller næste mærke. Se Tabel 6-1 for en oversigt over knapperne på værktøjslinjen.

6.1.5 Afspilning efter intelligent søgning

Formål

Funktionen intelligent afspilning gør det nemt at løbe gennem mindre vigtige oplysninger. Når du vælger tilstanden intelligent afspilning, analyserer systemet videoen med bevægelses- eller VCA-oplysninger, og det markerer dem med grønt og afspiller dem ved normal hastighed, mens videoen uden bevægelse afspilles ved 16x hastighed. Reglerne og områderne i intelligent afspilning kan konfigureres.

Før du starter

For at hente resultatet af smartsøgning skal den tilhørende hændelsestype aktiveres og konfigureres på IP-kameraet. Her bruger vi detektion af indtrængen som eksempel.

Trin 1: Log på IP-kamera ved hjælp af webbrowseren, og aktivér detektion af indtrængen ved at sætte kryds i det tilhørende afkrydsningsfelt. Du kan åbne skærmen til konfiguration af detektion af indtrængen ved at gå til Configuration> Advanced Configuration> Events> Intrusion Detection.



Figur 6–13 Opsætning af detektion af indtrængning for IP-kamera

Trin 2: Konfigurer de krævede parametre for detektion af indtrængen, herunder område, armeringstidsplan og tilknytningsmetoder. Se brugervejledningen til det intelligente IP-kamera for nærmere vejledning.

Trin

Trin 1: Gå ind i menuen Playback.

Menu > Playback

Trin 2: Vælg punktet **Smart** i rullelisten øverst i venstre side.

Trin 3: Vælg et kamera på katedralisten.



Figur 6–14 Menuen Intelligent afspilning

Trin 4: Vælg en dato i kalenderen, og klik på knappen  for at afspille.

Se Tabel 6–2 for en oversigt over knapperne på værktøjslinjen til intelligent afspilning.

Tabel 6–2 Detaljeret oversigt over værktøjslinjen til intelligent afspilning

Knap	Betjening	Knap	Betjening	Knap	Betjening
	Tegn en linje for detektion af linjeoverskridelse		Tegn en firkant for detektion af indtrængen		Tegn firkant til detektion af indtrængning
	Indstil fuld skærm for bevægelsesdetektion		Slet alt	 / 	Start/stop klipning
	Filhåndtering af videoklip		Stop afspilning	 / 	Afbryd midlertidigt/ start afspilning
	Intelligente indstillinger		Søg efter overensstemmende videofiler		Filtrer videofiler ved at indstille målpersonerne

Trin 5: Angiv reglerne og områderne for intelligent søgning efter VCA-hændelse eller bevægelseshændelse.



- **Detektion af linjeoverskridelse**

Vælg knappen , og klik på billedet for at angive linjens start- og slutpunkt.

- **Detektion af indtrængen**

Klik på knappen , og angiv 4 punkter for at indstille et firkantet område til detektion af indtrængen. Der kan kun indstilles ét område.

- **Bevægelsesdetektion**

Klik på knappen , klik så og træk ,med musen for manuelt at indstille detektionsområdet. Du kan også klikke på knappen  for at indstille hele skærmen som detektionsområde.

Trin 6: Klik på  for at konfigurere de intelligente indstillinger.

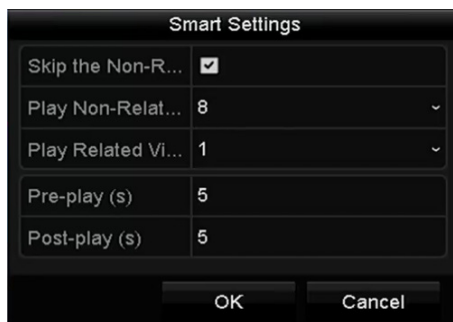

Figur 6–15 Intelligente indstillinger

Skip the Non-Related Video: Den ikke-relaterede video afspilles ikke, hvis denne funktion er aktiveret.

Play Non-Related Video at: Angiv hastigheden for afspilning af den ikke-relaterede video. Du kan vælge mellem maks. /8/4/2/1.

Play Related Video at: Angiv hastigheden for afspilning af den relaterede video. Du kan vælge mellem maks. /8/4/2/1.



BEMÆRK

Der kan ikke vælges forafspilning og efterafspilning for en bevægelsesudløst hændelsestype.

Trin 7: Klik på  for at søge i og afspille de matchende videofiler.

Trin 8: (Valgfrit) Du kan klikke på  for at filtrere de søgte videofiler ved at indstille målpersonerne, herunder personens køn og alder og, om vedkommende bruger briller eller ej.



Figur 6–16 Indstilling af resultatfilter

**BEMÆRK**

Resultatfilteret understøttes kun af IP-kameraer.

6.1.6 Afspilning efter systemlogge

Formål

Afspil optagelsesfil(er), der er tilknyttet kanaler, efter søgning i systemlogge.

Trin 1: Gå ind i menuen **Log Information**.

Menu > Maintenance > Log Information

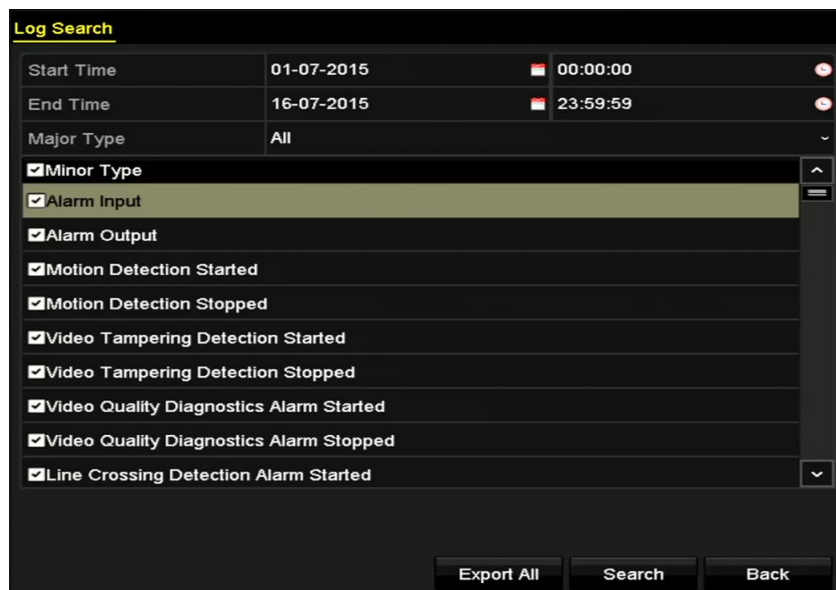

Figur 6–17 Skærmen Søgning i systemlog

Trin 2: Klik på fanen **Log Search** for at åbne menuen **System Log Search**.

Indstil søgetid og -type, og klik på knappen **Search**.

No.	Major Type	Time	Minor Type	Parameter	Play	Details
1	Information	10-07-2015 09:53:59	Local HDD Infor...	N/A	—	✓
2	Operation	10-07-2015 09:53:59	Power On	N/A	—	✓
3	Information	10-07-2015 09:54:05	Start Recording	N/A	⏮	✓
4	Operation	10-07-2015 09:54:08	Local Operation:...	N/A	—	✓
5	Information	10-07-2015 09:54:25	HDD S.M.A.R.T.	N/A	—	✓
6	Information	10-07-2015 09:54:32	Start Recording	N/A	⏮	✓
7	Operation	10-07-2015 09:54:32	Local Operation:...	N/A	⏮	✓
8	Operation	10-07-2015 09:54:32	Local Operation:...	N/A	⏮	✓
9	Exception	10-07-2015 09:55:32	IP Camera Disco...	N/A	⏮	✓
10	Information	10-07-2015 10:04:09	System Running...	N/A	—	✓

Total: 1690 P: 1/17

Figur 6–18 Resultat af søgning i systemlog

Trin 3: Vælg en log med optagelser, og klik på knappen  for at åbne **Playback**-grænsefladen.



BEMÆRK

Hvis der ikke findes nogen optagelsesfil på tidspunktet for oprettelse af loggen, vises meddelelsesboksen "No result found".

Trin 4: Afspilningsfunktioner.

Værktøjslinjen i bunden af Playback-grænsefladen kan anvendes til at styre afspilningen.



Figur 6–19 Skærmen Afspilning efter log

6.1.7 Afspilning efter underperiode

Formål

Videofilerne kan afspilles samtidigt i flere underperioder på skærmene.

Trin 1: Gå ind i menuen **Playback**.

Menu > Playback

Trin 2: Vælg **Sub-periods** i rullelisten i øverste venstre hjørne af skærmen for at åbne menuen **Sub-periods Playback**.

Trin 3: Vælg en dato, og afspil videofilen.

Trin 4: Vælg **nummer på delt skærm** på rullelisten. Der kan konfigureres op til 16 skærme.

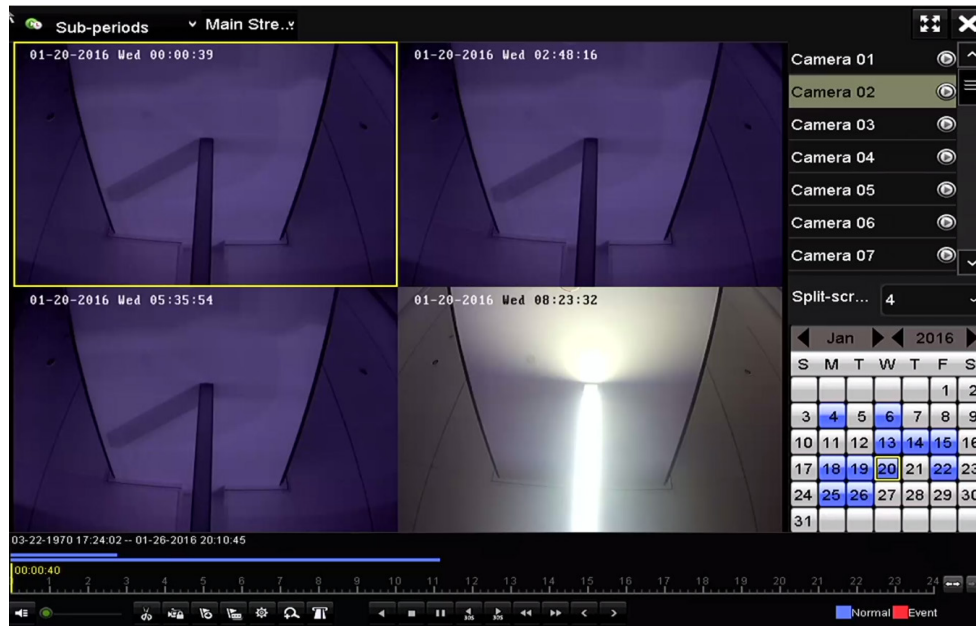

Figur 6–20 Skærmen Afspilning af underperioder

**BEMÆRK**

I henhold til det definerede antal delte skærme kan videofilerne fra den valgte dato opdeles i gennemsnitssegmenter til afspilning. Hvis der for eksempel findes videofiler mellem kl. 16:00 og kl. 22:00, og der er valgt tilstanden visning på 6 skærme, kan videofilerne afspilles samtidigt i 1 time på hver skærm.

6.1.8 Afspilning af ekstern fil

Formål

Gør følgende for at finde og afspille filer i de eksterne enheder.

Trin 1: Gå ind i menuen Playback.

Menu > Playback

Trin 2: Vælg **Ekstern fil** på rullelisten øverst til venstre.

Filerne opføres på listen i højre side.

Du kan klikke på knappen  Refresh for at opdatere fillisten.

Trin 3: Vælg, og klik på knappen  for at afspille filen.



Figur 6–21 Skærmen Afspilning af ekstern fil

6.1.9 Afspilning af billeder



BEMÆRK

Afspilning af billedfiler understøttes kun af DVR fra serien DS-7300/8100/9000HUHI-F/N.

Formål

Det er muligt at søge i og få vist de optagne billeder, der er lagret på enhedens harddisk.

Trin 1: Gå ind i menuen Playback.

Menu > Playback

Trin 2: Vælg **Picture** på rullelisten i øverste venstre hjørne af siden for at åbne skærmen Afspilning af billede.

Trin 3: Sæt kryds i afkrydsningsfeltet for for at vælge kanal(er), og angiv søgningens start- og sluttidspunkt.

Trin 4: Klik på **Search** for at åbne menuen Search Result.



BEMÆRK

Der kan vises op til 4000 billeder på én gang.

Trin 5: Vælg et billede, som du vil se, og klik på knappen .

Du kan klikke på **Back** for at vende tilbage til søgeskærmen.



Figur 6–22 Resultat af billedafspilning

Trin 6: Værktøjslinjen i bunden af Playback-grænsefladen kan anvendes til at styre afspilningen.



Figur 6–23 Værktøjslinje til billedafspilning

Tabel 6–3 Nærmere forklaring til værktøjslinje til billedafspilning

Knap	Funktion	Knap	Funktion	Knap	Funktion	Knap	Funktion
	Afspil baglæns		Afspil		Forrige billede		Næste billede

6.2 Hjælpefunktioner til afspilning

6.2.1 Afspilning billede for billede

Formål

Du kan afspille videofiler billede for billede for at gennemse billederne i detaljer, hvis en unormal hændelse er indtruffet.

Trin 1: Gå ind i menuen Playback, og klik på knappen , indtil hastigheden ændres til *enkeltbillede*.

Trin 2: Ét klik på afspilningskærmen går ét billede frem eller tilbage. Du kan bruge knappen på værktøjslinjen til at stoppe afspilningen.

6.2.2 Digitalt zoom

Trin 1: Klik på knappen  på afspilningens kontrolbjælke for at åbne skærmen Digitalt zoom.

Trin 2: Brug musen til at tegne en rød firkant på billedet, hvorefter det valgte udsnit forstørres op til 16 gange.



Figur 6–24 Tegning af område til digitalt zoom

Trin 3: Højreklik på billedet for at afslutte skærmen til digitalt zoom.

6.2.3 Baglæns afspilning af flere kanaler

Formål

Du kan afspille optagelserne fra flere kanaler baglæns. Baglæns afspilning af op til 16 kanaler samtidig understøttes.

Trin 1: Gå ind i menuen Playback.

Menu > Playback

Trin 2: Sæt kryds i mere end ét afkrydsningsfelt for at vælge flere kanaler, og klik for at vælge dato i kalenderen.



Figur 6–25 Menuen Synkron afspilning af 4 kanaler

Trin 3: Klik på  for at afspille optagelserne baglæns.

Kapitel 7 Sikkerhedskopi

7.1 Sikkerhedskopiering af optagelsesfiler

Før du starter

Sæt en eller flere sikkerhedsenhed(er) i DVR'en.

7.1.1 Sikkerhedskopiering af normal søgning i video/billede

Formål

Video- eller billedoptagelserne kan sikkerhedskopieres til forskellige enheder, som fx USB-enheder (USB-flashdrev, USB-HDD, USB-brænder), SATA-brænder og e-SATA-HDD.

Sikkerhedskopiering ved hjælp af USB-flashdrev og USB-harddiske

Trin 1: Gå ind i menuen Export.

Menu > Export > Normal/Picture

Trin 2: Vælg kameraerne, hvori der skal søges.

Trin 3: Vælg søgebetingelser, og klik på knappen **Search** for at åbne menuen med søgeresultater.



BEMÆRK

Optagetypen POS-optagelse understøttes kun af DVR fra serierne DS-7300/8100HQHI-F/N og DS-7300/8100/9000HUHI-F/N.

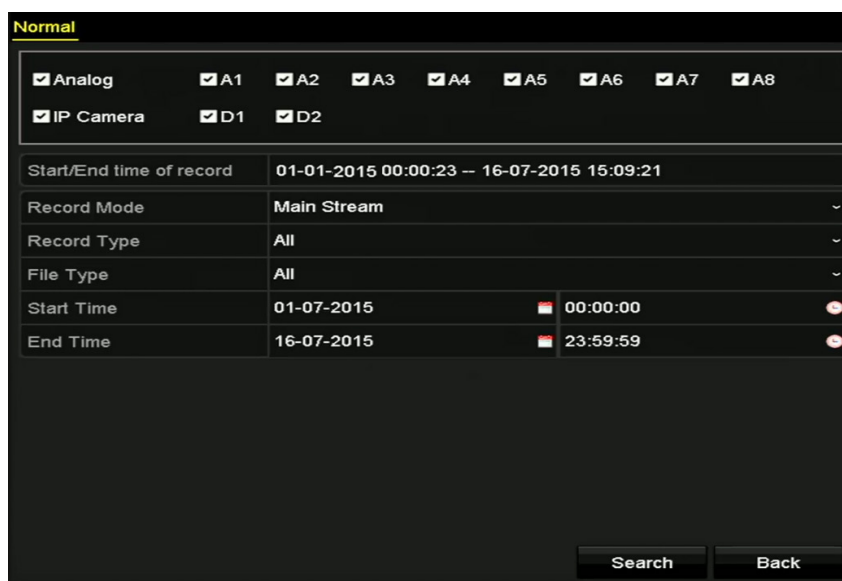

Figur 7–1 Normal videosøgning til sikkerhedskopiering

Trin 4: De matchende videofiler vises i visningstilstanden **Chart** eller **List**.

Klik på  for at afspille optagelsesfilen, hvis du vil kontrollere den.

Sæt kryds i afkrydsningsfeltet foran de videofiler, du vil sikkerhedskopiere.



BEMÆRK

Størrelsen på de aktuelt valgte filer vises i nederste venstre hjørne af vinduet.

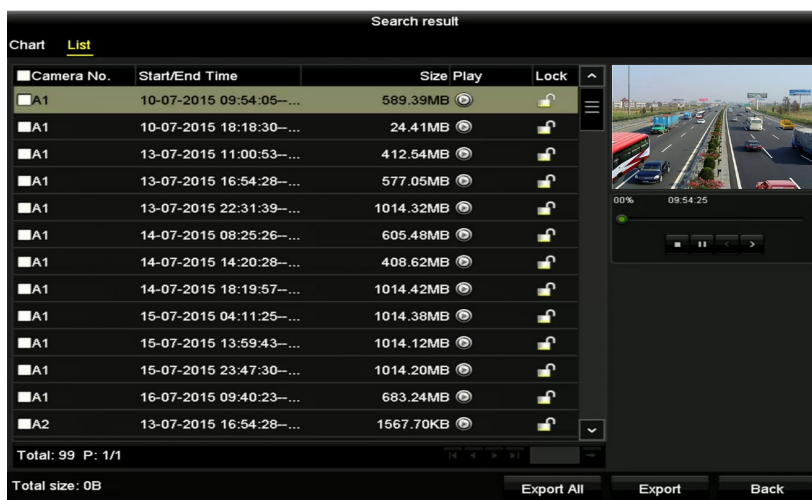

Figur 7–2 Resultat af normal videosøgning til sikkerhedskopiering

Trin 5: Vælg videofiler til eksport fra **diagram** eller **liste** og klik på knappen **Export** for at åbne menuen **Export**.

Du kan også klikke på **Export All**, hvis du vil vælge sikkerhedskopiering af alle videofiler, og gå ind i menuen **Export**.



Figur 7–3 Eksportér efter normal videosøgning med USB-flashdrev

Trin 6: Vælg sikkerhedsenheden i rullelisten, hvor du også kan angive filformat for at filtrere de filer, der allerede ligger i sikkerhedsenheden.

Trin 7: Vælg den type, du vil gemme.

Trin 8: Klik på knappen **Export** i menuen Export for at starte sikkerhedskopieringen.

- 1) I pop op-dialogboksen skal du klikke på radioknappen for at eksportere videofiler, log eller afspiller til sikkerhedsenheden.
- 2) Klik på **OK** for at bekræfte.

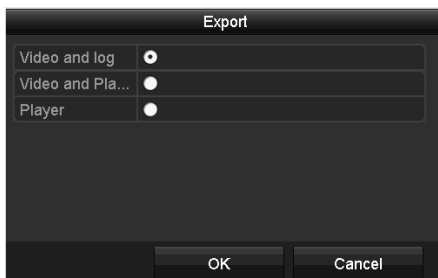

Figur 7–4 Sikkerhedskopiering

Trin 9: Der vises en prompt på skærmen, når sikkerhedskopieringen er gennemført. Klik på **OK** for at bekræfte.

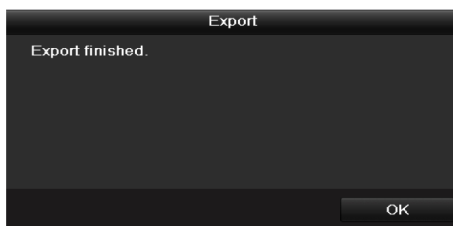

Figur 7–5 Afsluttet eksport



BEMÆRK

Sikkerhedskopiering af billeder til USB-brændere eller SATA-brændere udføres på samme måde. Se de ovenfor beskrevne trin.

7.1.2 Sikkerhedskopiering efter hændelsessøgning

Formål

Sikkerhedskopier hændelsesrelaterede optagelsesfiler ved hjælp af USB-enheder (USB-flashdrev, USB-harddisk og USB-skriver), SATA-skriver eller eSATA-harddisk. Hurtig sikkerhedskopi og normal sikkerhedskopi er understøttet.

Trin 1: Gå ind i menuen **Export**.

Menu > Export > Event

Trin 2: Vælg kameraerne, hvori der skal søges.

Trin 3: Vælg hændelsestype blandt mulighederne alarmindgang, bevægelse, VCA eller POS (gælder kun DVR fra serierne DS-7300/8100HQHI-F/N og DS-7300/8100/9000HUHI-F/N).

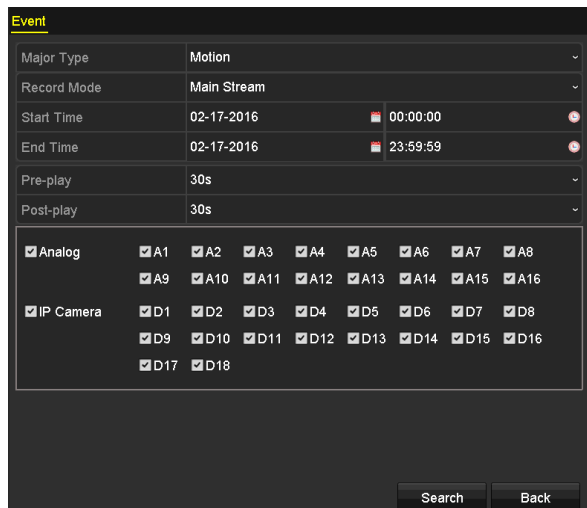

Figur 7–6 Hændelsessøgning til sikkerhedskopiering

Trin 4: Vælg søgebetinger, og klik på knappen **Search** for at åbne menuen med søgeresultater. De matchende videofiler vises i visningstilstanden **Chart** eller **List**.

Trin 5: Vælg videofiler, der skal eksporteres, på skærmen **Chart** eller **List**.

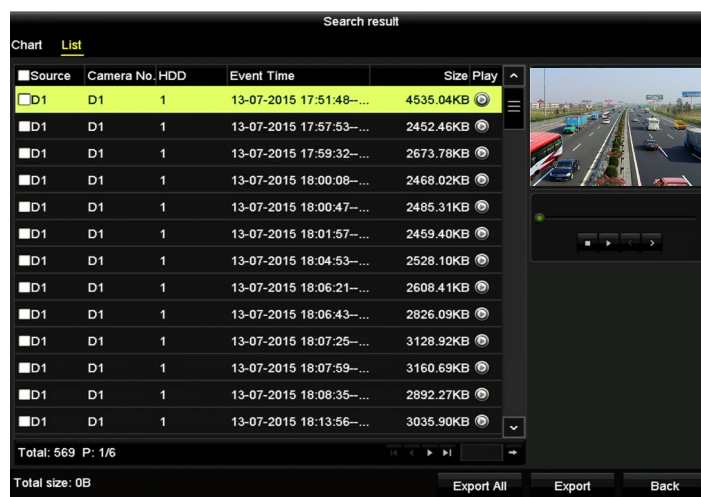

Figur 7–7 Resultat af hændelsessøgning



Trin 6: Eksport af videofilerne. Se trin 5 i *Kapitel 7.1.1 Sikkerhedskopiering af normal søgning i video/billede* for nærmere oplysninger.

7.1.3 Sikkerhedskopiering af videoklip

Formål

Du kan også vælge videoklip i afspilningstilstand og eksportere dem direkte under afspilningen ved hjælp af en USB-enhed (USB-flashdrev, USB-HDD, USB-brænder) eller en SATA-brænder.

Trin 1: Gå ind i menuen **Playback**.

Trin 2: Brug knapperne  eller  på afspilningsværktøjslinjen under afspilning til at starte eller stoppe afklipping af optagelsesfil(er).

Trin 3: Klik på  for at åbne menuen filhåndtering.



Figur 7–8 Menuen Eksport af videoklip

Trin 4: Eksporter videoklippene under afspilning. Se trin 5 i *Kapitel 7.1.1 Sikkerhedskopiering af normal søgning i video/billede* for nærmere oplysninger.

7.2 Håndtering af sikkerhedskopieringsenheder

Håndtering af USB-flashdrev, USB-harddiske og eSATA-harddiske

Trin 1: Åbn skærmen **Export**.



Figur 7–9 Håndtering af lagerenhed

Trin 2: Håndtering af sikkerhedskopieringsenhed.

Klik på knappen **New Folder**, hvis du vil oprette en ny mappe på sikkerhedskopieringsenheden.

Vælg en optagelsesfil eller mappe på sikkerhedskopieringsenheden, og klik på knappen , hvis du vil slette den.

Klik på knappen **Erase**, hvis du vil slette filerne fra en cd/dvd-rw, der kan skrives til flere gange.

Klik på knappen **Format** for at formatere sikkerhedsenheden.



BEMÆRK

Hvis den isatte lagerenhed ikke genkendes:

- Klik på knappen **Refresh**.
- Tilslut enheden igen.
- Kontrollér for kompatibilitet med forhandleren.

Kapitel 8 Alarmindstillinger

8.1 Opsætning af bevægelsesdetektion

Trin 1: Gå ind i menuen **Motion Detection** i kamerahåndteringen, og vælg det kamera, du vil konfigurere bevægelsesdetektion for.

Menu > Camera > Motion

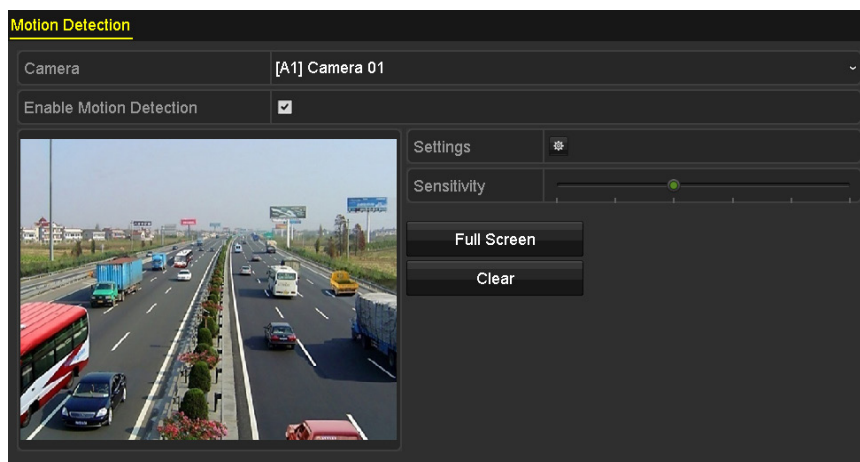

Figur 8–1 Skærmen Konfiguration af bevægelsesdetektion

Trin 2: Vælg detektionsområde og følsomhed.

Sæt kryds i afkrydsningsfeltet for at aktivere bevægelsesdetektion. Brug musen til at tegne detektionsområde(r), eller klik på **Full Screen** for at angive detektionsområdet til hele skærmen. Indstil følsomheden ved at trække i skyderen Sensitivity. Klik på  for at angive alarmhandlinger.

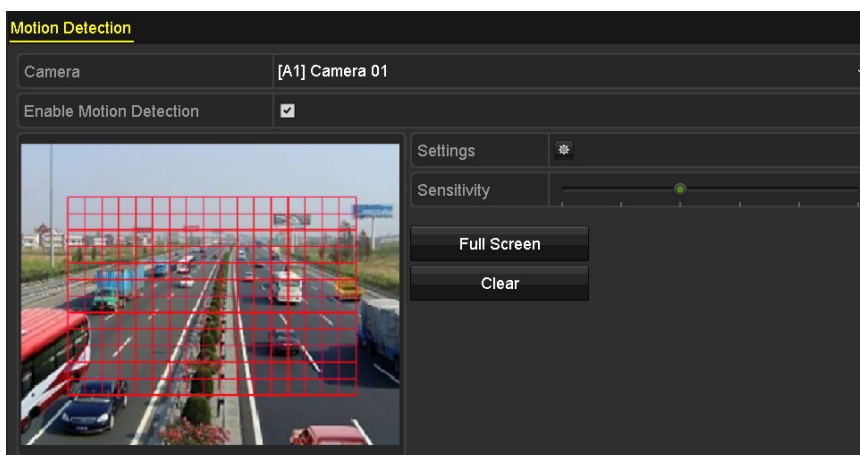

Figur 8–2 Angivelse af detektionsområde og følsomhed

Trin 3: Klik på fanen **Trigger Channel** og vælg en eller flere kanaler, der skal starte optagelse eller vise billedet på fuld skærm, når en bevægelsesalarm udløses.

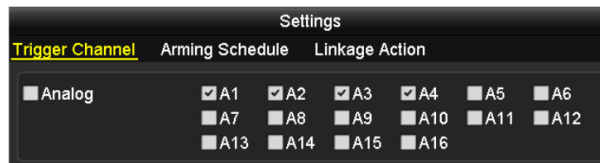

Figur 8–3 Indstilling af udløserkamera ved bevægelsesdetektion

Trin 4: Indstil kanalens armeringstidsplan.

Vælg fanen **Arming Schedule** for at indstille kanalens armeringstidsplan.

Vælg én ugedag. Der kan indstilles op til 8 perioder på en enkelt dag. Eller du kan klikke på knappen **Copy** for at kopiere periodeindstillingerne til andre dage.



BEMÆRK

Perioder må ikke gentages eller overlappes.



Figur 8–4 Indstilling af armeringstidsplan for bevægelsesdetektion

Trin 5: Klik på fanen **Linkage Action** for at angive de alarmhandlinger, en bevægelsesalarm skal udløse (se *Kapitel 8.7 Indstilling af alarmreaktionshandlinger*).

Gentag trinnene ovenfor for at konfigurere armeringstidsplan for andre dage i ugen.

Klik på knappen **OK** for at afslutte opsætning af bevægelsesdetektion for kanalen.

Trin 6: Hvis du vil konfigurere bevægelsesdetektion for en anden kanal, kan du gentage ovenstående trin eller blot kopiere indstillingerne fra den ene kanal til den næste.



BEMÆRK

Du kan ikke kopiere handlingen i feltet "Trigger Channel" (udløst kanal).

8.2 Indstilling af sensoralarmer

Formål

Valg af håndteringsmetode for en ekstern alarmsensor.

Trin 1: Åbn Alarmindstillinger i Konfiguration af system, og vælg en alarmindgang.

Menu > Configuration > Alarm

Vælg fanen **Alarm Input** for at åbne menuen **Indstilling af alarmindgang**.



Alarm Status		
Alarm Input List		
Alarm Input No.	Alarm Name	Alarm Type
10.16.1.250:8000<-1		N.O
10.16.1.250:8000<-2		N.O
10.16.1.250:8000<-3		N.O
10.16.1.250:8000<-4		N.O
10.16.1.250:8000<-5		N.O
Alarm Output List		
Alarm Output No.	Alarm Name	Dwell Time
10.16.1.250:8000->1		5s
10.16.1.250:8000->2		5s

Figur 8–5 Skærmen Alarmstatus i Konfiguration af system

Trin 2: Angiv håndteringsmetode for den valgte alarmindgang.

Sæt kryds i afkrydsningsfeltet **Enable**, og klik på knappen  for at angive alarmhandlinger.



Alarm Input No.	10.16.1.250:8000<-1
Alarm Name	
Type	N.O
Enable	<input checked="" type="checkbox"/>
Settings	

Figur 8–6 Menuen Indstillinger for alarmindgang

Trin 3: Vælg fanen **Trigger Channel** og vælg en eller flere kanaler, der skal starte optagelse eller vise billedet på fuld skærm, når en ekstern alarmindgang udløses.

Trin 4: Vælg fanen **Arming Schedule** for at indstille kanalens armeringstidsplan.

Vælg én ugedag. Der kan indstilles maksimalt 8 perioder på en enkelt dag.



BEMÆRK

Perioder må ikke gentages eller overlappes.



Figur 8–7 Indstilling af armeringstidsplan for alarmindgang

Trin 5: Vælg fanen **Linkage Action** for at angive de alarmhandlinger, en alarmindgang skal udløse (se *Kapitel 8.7 Indstilling af alarmreaktionshandlinger*).

Gentag trinnene ovenfor for at konfigurere armeringstidsplan for andre dage i ugen. Du kan også bruge knappen **Copy** til at kopiere en armeringstidsplan til andre dage.

Trin 6: Du kan om nødvendigt vælge fanen **PTZ Linking** og angive PTZ-forbindelsen for alarmindgangen.

Indstil parametre for PTZ-tilknytning, og klik på knappen **OK** for at gennemføre indstillingen af alarmindgangen.



BEMÆRK

Kontrollér, om PTZ- eller speed dome-kameraet understøtter PTZ-tilknytning.

Én alarmindgang kan udløse forudindstillinger, patrulje eller mønster på mere end én kanal. Men forudindstillinger, patruljer og mønstre er eksklusive.

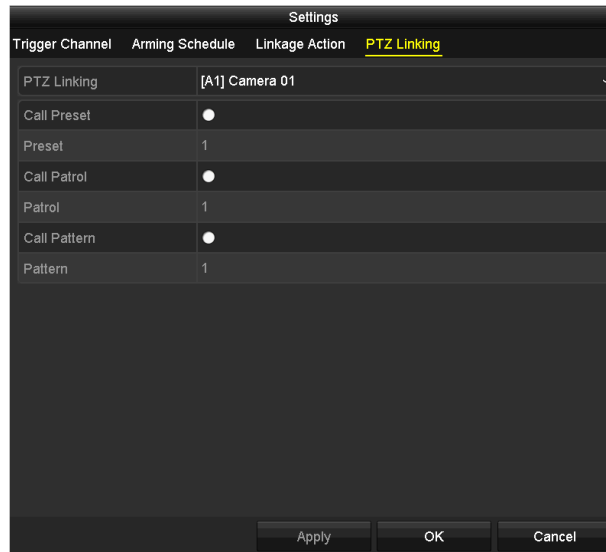

Figur 8–8 Indstilling af PTZ-tilknytning for alarmindgang

Trin 7: Hvis du vil vælge tilknytningshandling for en anden alarmindgang, kan du gentage ovenstående trin eller blot kopiere indstillingerne fra den ene kanal til den næste.



Figur 8–9 Kopiering af indstillinger for alarmindgang

8.3 Detektion af videotab

Formål

Detekterer videotab på en kanal og reagerer på alarmen.

Trin 1: Gå ind i menuen **Video Loss** i kamerahåndteringen, og vælg den kanal, du vil overvåge.

Menu > Camera > Video Loss

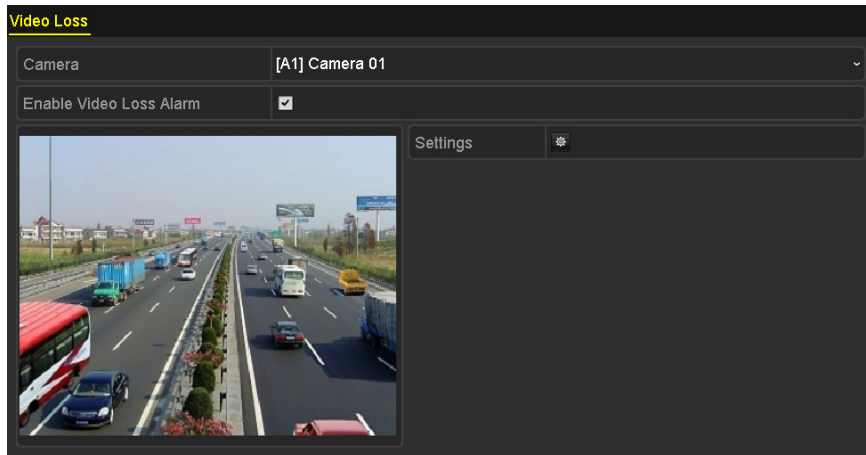

Figur 8–10 Skærmen Konfiguration af videotab

Trin 2: Angiv håndteringsmetode for videotab.

Sæt kryds i afkrydsningsfeltet **Enable Video Loss Alarm**.

Klik på knappen  for at angive håndteringsmetode for videotab.

Trin 3: Indstil kanalens armeringstidsplan.

Vælg fanen **Arming Schedule** for at indstille kanalens armeringstidsplan.

Vælg én ugedag. Der kan indstilles op til 8 perioder på en enkelt dag. Eller du kan klikke på knappen **Copy** for at kopiere periodeindstillingerne til andre dage.



BEMÆRK

Perioder må ikke gentages eller overlappes.

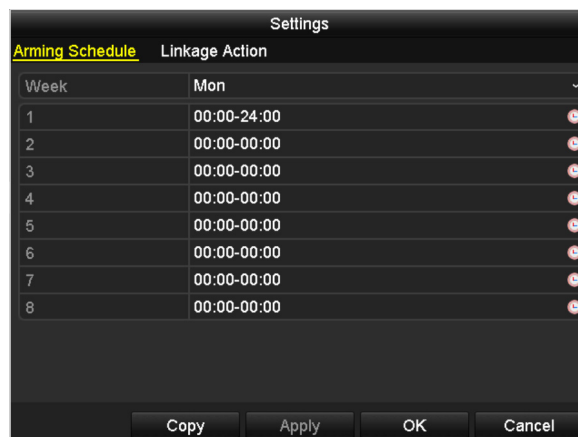

Figur 8–11 Indstilling af armeringstidsplan for videotab

Gentag ovenstående trin for at angive aktiveringsplanen for andre ugedage. Du kan også bruge knappen **Copy** til at kopiere en armeringstidsplan til andre dage.

Trin 4: Vælg fanen **Linkage Action** for at angive de alarmhandlinger, et videotab skal udløse (se *Kapitel 8.7 Indstilling af alarmreaktionshandlinger*).

Trin 5: Klik på knappen **OK** for at afslutte kanalens indstillinger for videotab.

Gentag ovenstående trin for at afslutte indstillingerne for andre kanaler, eller klik på knappen **Copy** for at kopiere indstillingerne til dem.

8.4 Detektion af videosabotage

Formål

Udløser alarm, når objektivet er tildækket, og reagerer på alarm.

Trin 1: Åbn skærmen **Videomanipulering** i Kamerastyring, og vælg en kanal, som du ønsker at overvåge for videomanipulering.

Menu > Camera > Video Tampering Detection

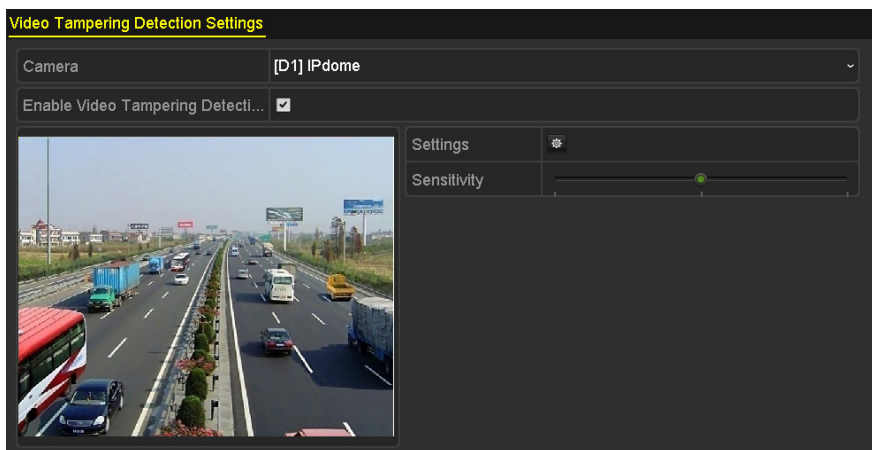

Figur 8–12 Menuen Videosabotage

Trin 2: Sæt kryds i afkrydsningsfeltet **Enable Video Tampering Detection**.

Trin 3: Vælg det ønskede følsomhedsniveau ved at trække i skyderen Sensitivity.

Trin 4: Klik på  for at angive håndteringsmetode for videosabotage. Indstil kanalens armeringstidsplan og alarmreaktionshandlinger.

1) Klik på fanen **Arming Schedule** for at angive aktiveringsplan for tilknytningshandling.

2) Vælg én ugedag. Der kan indstilles op til 8 perioder på en enkelt dag.



BEMÆRK

Perioder må ikke gentages eller overlappes.

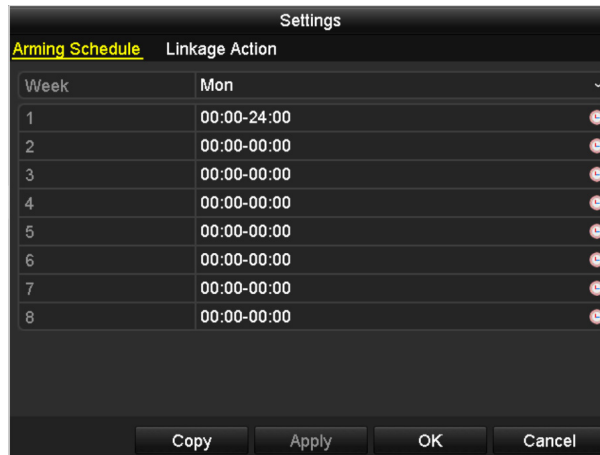

Figur 8–13 Angiv aktiveringsplan for videosabotage

3) Vælg fanen **Linkage Action** for at angive de alarmhandlinger, en videosabotagealarm skal udløse (se Kapitel 8.7 *Indstilling af alarmreaktionshandlinger*).

Gentag ovenstående trin for at angive aktiveringsplanen for andre ugedage. Du kan også bruge knappen **Copy** til at kopiere en armeringstidsplan til andre dage.

4) Klik på knappen **OK** for at afslutte indstillingerne for videosabotage for kanalen.

Gentag ovenstående trin for at afslutte indstillingerne for andre kanaler, eller klik på knappen **Copy** for at kopiere indstillingerne til dem.

Trin 5: Klik på knappen **Apply** for at gemme og aktivere indstillingerne.

8.5 Indstillinger for diagnose af videokvalitet på fuldtidsbasis

Formål

Enheden tilbyder to måder til diagnosticering af videokvalitet: manuel og på fuldtidsbasis. Udfør følgende trin for at angive tærskelværdien for diagnosticeringen og tilknytningshandlingerne.

Trin 1: Gå ind i menuen **indstillinger for diagnose af videokvalitet** i kamerahåndteringen, og vælg den kanal, du vil kontrollere for videosabotage.

Menu > Camera > Video Quality Diagnostics

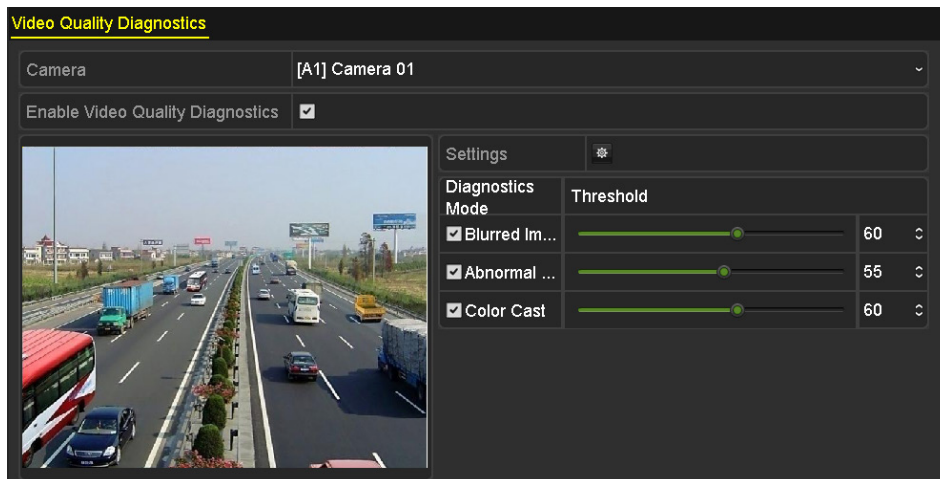

Figur 8–14 Menuen Diagnose af videokvalitet

Trin 2: Sæt kryds i afkrydsningsfeltet **Enable Video Quality Diagnostics**.



BEMÆRK

For at du kan aktivere diagnose af videokvalitet, skal funktionen være understøttet af det valgte kamera.

Trin 3: Aktivér, og angiv tærskelværdien for diagnosetypen. Du kan vælge mellem **sløret billede**, **unormal lysstyrke** og **farvestik**.

Sæt kryds i afkrydsningsfeltet for den ønskede diagnosetype, og justér tærsklen ved at trække i skyderen.



BEMÆRK

Jo højere tærskel, du angiver, jo mindre sandsynlighed for, at en undtagelse vil blive registreret.

Trin 4: Klik på  for at angive håndteringsmetode for diagnose af videokvalitet. Indstil kanalens armeringstidsplan og alarmreaktionshandlinger.

- 1) Klik på fanen **Arming Schedule** for at angive aktiveringsplan for tilknytningshandling.
- 2) Vælg én ugedag. Der kan indstilles op til 8 perioder på en enkelt dag.



BEMÆRK

Perioder må ikke gentages eller overlappes.

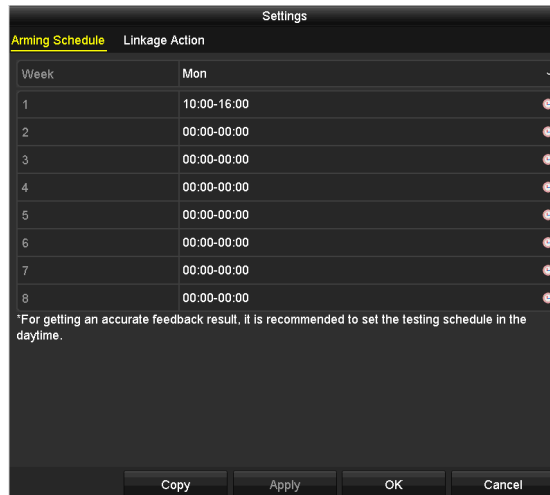

Figur 8–15 Angiv aktiveringsplan for diagnose af videokvalitet

3) Vælg fanen **Linkage Action** for at angive de alarmhandlinger, en alarm vedr. diagnose af videokvalitet skal udløse (se *Kapitel 8.7 Indstilling af alarmreaktionshandlinger*).

Gentag ovenstående trin for at angive aktiveringsplanen for andre ugedage. Du kan også bruge knappen **Copy** til at kopiere en armeringstidsplan til andre dage.

4) Klik på knappen **OK** for at afslutte indstillinger for diagnose af videokvalitet for kanalen.

Trin 5: Klik på knappen **Apply** for at gemme og aktivere indstillingerne.

Trin 6: (Valgfrit) Du kan kopiere de samme indstillinger til andre kameraer ved at klikke på knappen **Copy**.

8.6 Håndtering af undtagelser

Formål

Indstillinger for undtagelse henviser til håndteringsmetoder for forskellige undtagelser, fx



- **HDD Full:** Harddisken er fuld.
- **HDD Error:** Fejl ved skrivning til HDD, uformateret HDD osv.
- **Network Disconnected:** Netværkskabel er ikke sat i.
- **IP Conflicted:** Duplikeret IP-adresse.
- **Illegal Login:** Forkert bruger-id eller adgangskode.
- **Input/Recording Resolution Mismatch:** Indgangens opløsning er mindre end optagelsens.
- **Record/Capture Exception:** Der er ikke plads til at gemme video- eller billedoptagelser.

Trin 1: Gå ind i menuen **Exceptions**, hvor du kan håndtere forskellige undtagelser.

Menu > Configuration > Exceptions



Figur 8–16 Menuen Indstillinger for undtagelse

Trin 2: Sæt kryds i afkrydsningsfeltet **Enable Event Hint** for at få vist ikonet  (hændelse/undtagelse), når en usædvanlig hændelse finder sted. Og klik på ikonet  for at vælge det tip, du vil se.

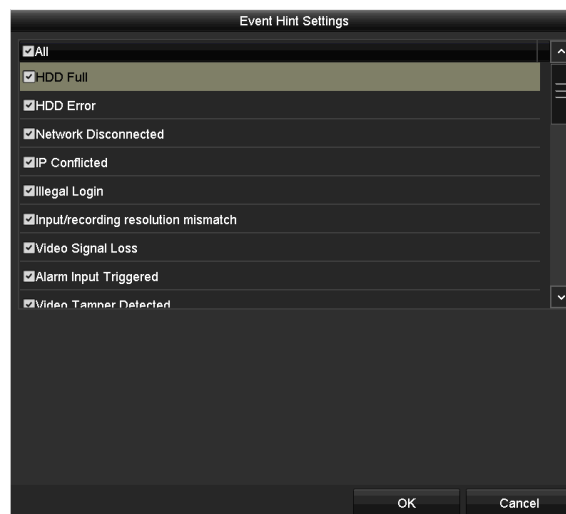

Figur 8–17 Indstillinger for tip om hændelse



BEMÆRK

Klik på ikonet , hvis det vises på livevisningskærmen, så du kan få vist detaljerede oplysninger om den usædvanlige hændelse. Klik på knappen **Set**, hvorefter du kan vælge de detaljerede tips, du vil se.

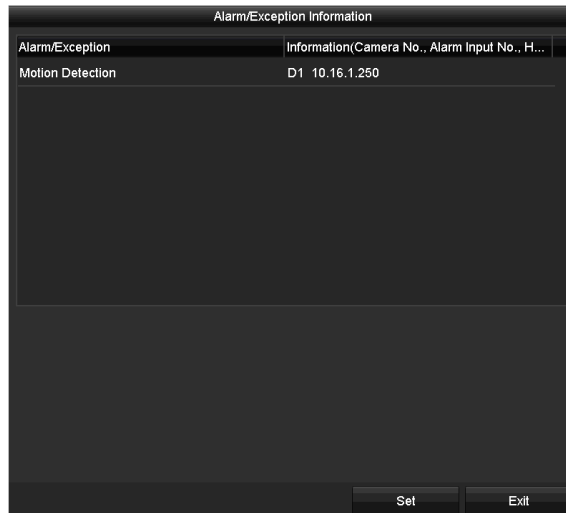

Figur 8–18 Detaljeret hændelse

Trin 3: Angiv alarmtilknytningshandling. For nærmere oplysninger, se *Kapitel 8.7 Indstilling af alarmreaktionshandlinger*.

Trin 4: Klik på **Apply** for at gemme indstillingerne.

8.7 Indstilling af alarmreaktionshandlinger

Formål

Alarmhandlinger aktiveres, når en alarm eller undtagelse indtræffer, inkl. overvågning på fuld skærm, lydadvarel (brummer), underret overvågningscenter, send e-mail og udløs alarmudgang.

Overvågning på fuld skærm

Når en alarm udløses, viser den lokale skærm (HDMI-, VGA- eller CVBS-skærm) videobilledet på fuld skærm for den alarmkanal, der er konfigureret til overvågning på fuld skærm.

Hvis der samtidigt udløses alarmer på flere kanaler, skifter deres fuldskræmbilleder med et interval på 10 sekunder (standarddvæletid). Du kan angive en anden dvæletid ved at gå ind i Menu > Configuration > Live View.

Automatisk skift slutter, når alarmen stopper, og du føres tilbage til skærmen Livevisning.

Lydadvarel

Udløser en hørbar *biptone*, når alarmen detekteres.

Underret overvågningscenter

Sender en fejl- eller alarmsignal til fjernalarmvært, når der sker en hændelse. Alarmværten vedrører computeren, hvor fjernklient er installeret.

**BEMÆRK**

Alarmsignalet transmitteres automatisk i detektionstilstand, når der er konfigureret fjernalarmvært. Se *Kapitel 12.2.6 Konfiguration af flere indstillinger* for nærmere oplysninger om konfiguration af alarmvært.

send E-mail

Send en mail med alarmoplysninger til én eller brugere, når der detekteres en alarm.

Se *Kapitel 12.2.8 Konfiguration af e-mail* for nærmere oplysninger om konfiguration af e-mail.

Udløs alarmudgang

Udløser en alarmhandling, når der udløses en alarm.

Trin 1: Åbn skærmen Alarm Output.

Menu > Configuration > Alarm > Alarm Output

Vælg en alarmudgang, og indstil alarmens navn og dvæletid.

Alarm Status	Alarm Input	<u>Alarm Output</u>
Alarm Output No.	10.16.1.250:8000->1	▼
Alarm Name		
Dwell Time	5s	▼
Settings	⚙️	

Figur 8–19 Menuen Indstillinger for alarmudgang

**BEMÆRK**

Hvis du vælger **Manually Clear** i rullelisten for **Dwell Time**, kan du kun rydde alarmer ved at gå ind i Menu > Manual > Alarm.

Trin 2: Klik på knappen  for at angive aktiveringsplan for alarmudgangen.

Vælg én ugedag. Der kan indstilles op til 8 perioder i en enkelt dag.

**BEMÆRK**

Perioder må ikke gentages eller overlappes.

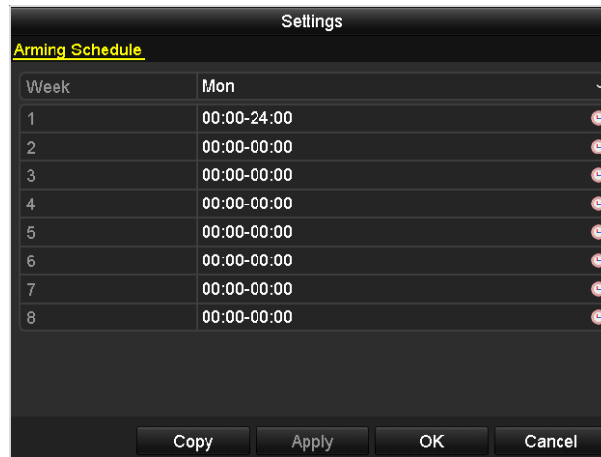

Figur 8–20 Angiv aktiveringsplan for alarmudgang

Trin 3: Gentag ovenstående trin for at angive aktiveringsplanen for andre ugedage. Du kan også klikke på knappen **Copy** for at kopiere aktiveringsplanen til andre dage.

Klik på knappen **OK** for at afslutte indstilling af aktiveringsplan for alarmudgang.

Trin 4: Klik på knappen **Apply** for at gemme indstillingerne.

Kapitel 9 POS-konfiguration



BEMÆRK

Dette kapitel gælder kun DVR fra serierne DS-7300/8100HQHI-F/N og DS-7300/8100/9000HUHI-F/N.

9.1 Konfiguration af POS-indstillinger

Trin 1: Gå ind i menuen POS settings.

Menu > Configuration > POS > POS Settings

Trin 2: Vælg POS på rullelisten. Du kan vælge op til 8 POS-enheder.

Trin 3: Sæt kryds i afkrydsningsfeltet for at aktivere POS-funktionen.

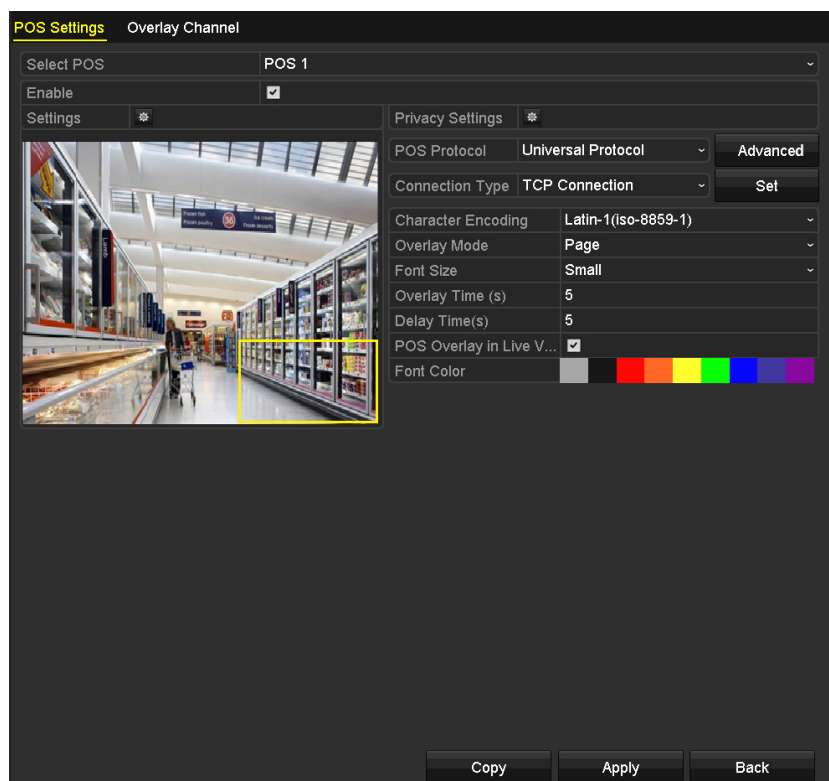

Figur 9–1 POS-indstillinger

Trin 4: Filtrér POS privatoplysningerne efter behov.

1) Klik på  efter **Privacy Settings** for at åbne menuen POS Privacy Information Filtering.

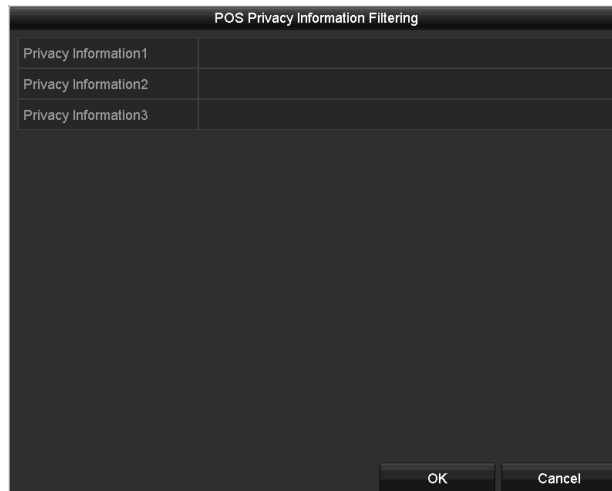

Figur 9–2 POS privatlivsfilter

- 2) Redigér de personlige oplysninger i tekstfeltet **Privacy Information** for at skjule overlejring af de indtastede oplysninger. Op til 3 privatoplysninger kan redigeres, og der kan højst indtastes 32 tegn for hver oplysning.
- 3) Klik på **OK** for at gemme indstillingerne.

Trin 5: Indstil POS protocol til Universal Protocol, EPSON, AVE eller NUCLEUS.

● **Universel protokol**

Klik på knappen **Advanced** for at åbne flere indstillinger, hvis du har valgt den universelle protokol. Du kan starte mærket til startlinje, mærket til linjeskift og mærket til slutlinje for POS-overlejringens tegn og tegnegenskaben, hvor der skelnes mellem store og små bogstaver.

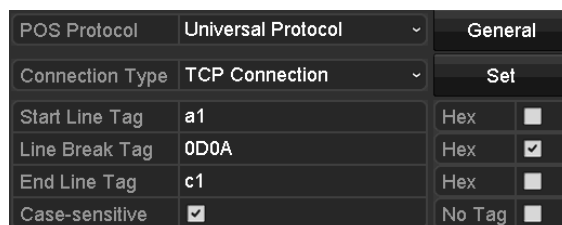

Figur 9–3 Indstilling af universel protokol

● **NUCLEUS**

Hvis du vælger NUCLEUS-protokollen, skal du genstarte enheden, før de nye indstillinger træder i kraft.

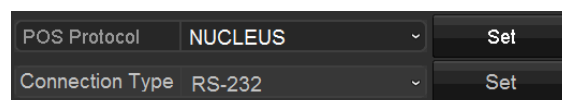

Figur 9–4 Indstillinger for NUCLEUS-protokol

- 1) Klik på knappen **Set** for at åbne menuen NUCLEUS Settings.

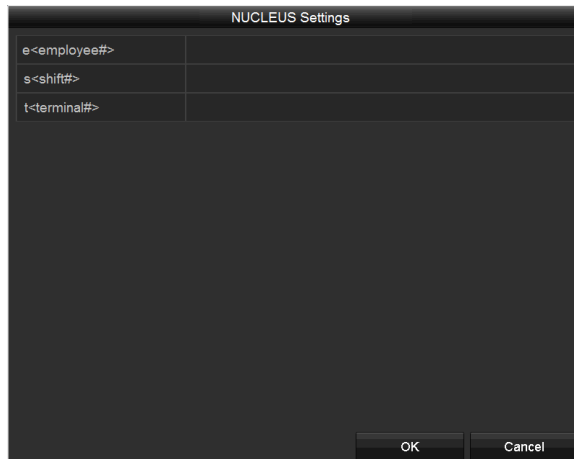

Figur 9–5 NUCLEUS-indstillinger

- 2) Redigér oplysninger om den ansatte, skift og terminal. Der kan højst indtastes 32 tegn.
- 3) Klik på **OK** for at gemme indstillingerne.



BEMÆRK

- Hvis du vælger NUCLEUS-protokollen, vil tilslutningstype som standard blive angivet til RS-232, og al anden POS-protokol ændres til NUCLEUS.
- Du skal først angive **Usage** til Transparent Channel (transparent kanal) for RS-232-indstillingerne i Menu > Configuration > RS-232.

Trin 6: Angiv tilslutningstype i Connection Type til TCP, UDP, Multicast, RS-232, USB->RS-232 eller Sniff, og klik på **Set** for at konfigurere parametre for hver enkelt tilslutningstype.

● **TCP-forbindelse**

Når der anvendes TCP-forbindelse, skal porten indstilles mellem 0 og 65535, og porten for hver POS-maskine skal være enestående. Indtast den tilladte fjern-IP-adresse for tilslutning af DVR'en og POS-maskinen via TCP.

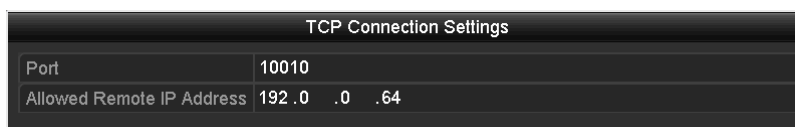

Figur 9–6 Indstilling af TCP-forbindelse

● **UDP-forbindelse**

Når der anvendes UDP-forbindelse, skal porten indstilles mellem 0 og 65535, og porten for hver POS-maskine skal være enestående. Indtast den tilladte fjern-IP-adresse for tilslutning af DVR'en og POS-maskinen via UDP.

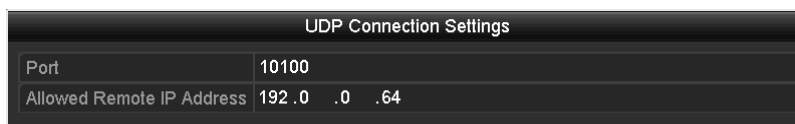

Figur 9–7 Indstilling af UDP-forbindelse

- **USB->RS-232-tilslutning**

Konfigurer portparametrene for "USB til RS-232"-omformer, herunder portens serienummer, baudhastighed, databit, stopbit, paritet og flowstyring.

BEMÆRK

Hvis du anvender en USB->RS-232-konverter, skal porten på USB-til-RS-232-konverteren og POS modsvarer hinanden, således at POS1 fx skal forbindes til port 1 på konverteren.

USB->RS-232 Settings	
Serial Number	1
Baud Rate	2400
Data Bit	5
Stop Bit	1
Parity	None
Flow Ctrl	None

OK Cancel

Figur 9–8 "USB til RS-232"-indstillinger

- **RS-232-forbindelse**

Forbind DVR'en og POS-maskinen via RS-232. RS-232-indstillingerne kan konfigureres i Menu > Configuration > RS-232. **Usage** skal indstilles til Transparent Channel.

RS-232 Settings	
Baud Rate	115200
Data Bit	8
Stop Bit	1
Parity	None
Flow Ctrl	None
Usage	Transparent Channel

Figur 9–9 RS-232-indstillinger

- **Multicast-forbindelse**

Hvis du tilslutter din DVR og POS-maskine via Multicast-protokollen, skal du angive Multicast-adresse og -port.

Multicast Settings	
Address	224 .0 .0 .1
Port	10400

Figur 9–10 Multicast-indstillinger

● Sniff-forbindelse

Forbind DVR'en og POS-maskinen via Sniff. Konfigurer indstillingerne for kildeadresse og destinationsadresse.



Figur 9–11 Sniff-indstillinger

Trin 7: Indstil andre parametre for tegnoverlejring.

- 1) Vælg formatet for tegnkodning på rullelisten.
- 2) Vælg tegnenes overlejringstilstand, der skal vises ved rulning eller i sidetilstand.
- 3) Indstil skriftstørrelsen i Font size til Small, Medium eller Large.
- 4) Indstil tegnenes overlejringstid. Værdiområdet går fra 5 til 3600 sek.
- 5) Angiv forsinkelse for tegnene. Værdiområdet går fra 5 til 3600 sek.
- 6) (Valgfrit) Sæt kryds i afkrydsningsfeltet for at aktivere **POS Overlay in Live View**.
- 7) Vælg skriftfarven til tegnene.

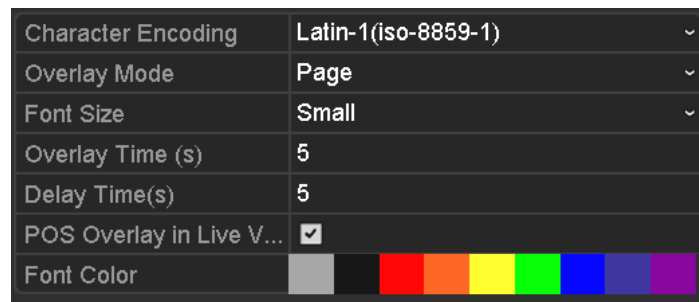

Figur 9–12 Indstillinger for tegnoverlejring



BEMÆRK

Du kan justere tekstboksens størrelse og placering på livevisningsskærmen ved at trække i rammen med POS-indstillingerne.

Trin 8: Klik på **Apply** for at aktivere indstillingerne.

Trin 9: (Valgfrit) Du kan klikke på knappen **Copy** for at kopiere de aktuelle indstillinger til en eller flere andre POS-enheder.



Figur 9–13 Kopiering af POS-indstillinger

9.2 Konfiguration af kanaloverlejring



Formål

Du kan tildele POS-maskinen til den tilsvarende kanal, hvorpå du vil overlejre.

Trin 1: Gå ind i menuen Overlay Channel.



Menu > Configuration > POS > Overlay Channel

Trin 2: Klik for at vælge et analogt eller IP-kamera fra kameralisten til højre, og klik dernæst på et POS-emne i den POS-liste, du vil overlejre på skærmen for det valgte kamera.

Klik på  eller  for at gå til den forrige eller næste side med kameraer.



Figur 9–14 Indstillinger for kanaloverlejring

Trin 3: Du kan også klikke på  for at overlejre alle POS-punkter for de første 8 kanaler i rækkefølge. Og  anvendes til at slette alle indstillinger for POS-overlejring.

Trin 4: Klik på knappen **Apply** for at gemme indstillingerne.

9.3 Konfiguration af POS-alarm

Formål

Indstil parametrene for POS-alarm, der starter optagelse på visse kanaler eller udløser overvågning på fuld skærm, lydadvarel, underretning af overvågningscenter, afsendelse af mail osv.

Trin 1: Gå ind i menuen POS Settings.

Menu > Configuration > POS > POS Settings

Trin 2: Følg trinnene i Kapitel 9.1-9.2 for at konfigurere POS-indstillingerne.

Trin 3: Klik på  for at åbne skærmen til alarmindstillinger.

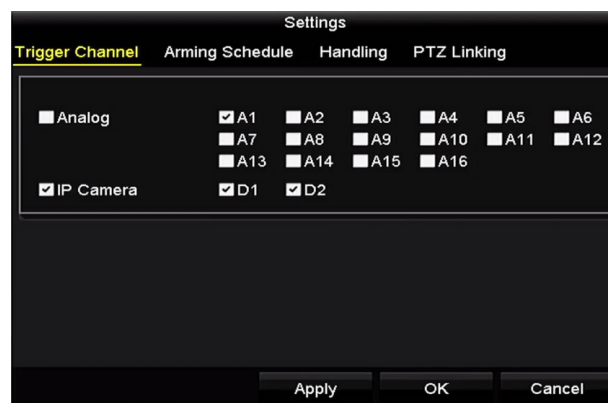

Figur 9–15 Indstilling af udløsning af POS-kameraer

Trin 4: Klik på fanen **Trigger Channel**, og vælg en eller flere kanaler, du vil optage eller vise på fuld skærm, når en POS-alarm udløses.

Trin 5: Indstil kanalens armeringstidsplan.

Vælg fanen **Arming Schedule** for at indstille kanalens armeringstidsplan.

Vælg én ugedag. Der kan indstilles op til 8 perioder på en enkelt dag. Eller du kan klikke på knappen **Copy** for at kopiere periodeindstillingerne til andre dage.



BEMÆRK

Perioder må ikke gentages eller overlappes.



Figur 9–16 Indstilling af armeringstidsplan

Trin 6: Klik på fanen **Handling** for at angive alarmhandlinger for POS-alarm (se *Kapitel 8.7 Indstilling af alarmreaktionshandlinger*).

Gentag trinnene ovenfor for at konfigurere armeringstidsplan for andre dage i ugen.

Klik på knappen **OK** for at gennemføre POS-indstillingerne for kanalen.

Trin 7: Vælg fanen **PTZ Linking**, og indstil PTZ-tilknytning for POS-alarm.

Indstil parametre for PTZ-tilknytning, og klik på knappen **OK** for at gennemføre indstillingen af alarmindgangen.



BEMÆRK

Kontrollér, om PTZ- eller speed dome-kameraet understøtter PTZ-tilknytning.

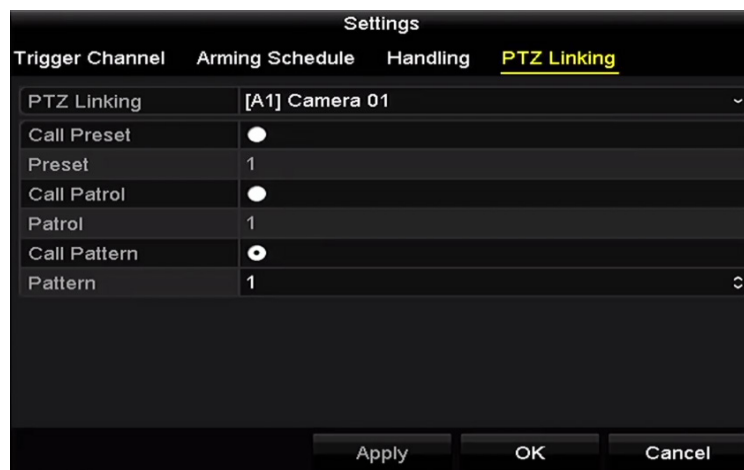

Figur 9–17 Indstilling af PTZ-tilknytning

Trin 8: Klik på **OK** for at gemme indstillingerne.

Kapitel 10 VCA-alarm

Formål

DVR'en kan modtage VCA-alarmen (detektion af linjeoverskridelse, detektion af indtrængning, detektion af pludselig sceneændring og detektion af lydfejl) sendt af det analoge kamera, og VCA-detektion skal være aktiveret og konfigureret i menuen kameraindstillinger inden da. Alle andre VCA-detektionsfunktioner skal være understøttet af det tilsluttede IP-kamera.



BEMÆRK

- DVR fra DS-7100-serien understøtter ikke VCA-alarm.
- DVR fra DS-7200/7300/8100/9000HUHI-F/N-serien understøtter VCA (detektion af linjeoverskridelse og detektion af indtrængning) på alle kanaler. DVR fra DS-7600HUHI-F/N-serien understøtter VCA på 2 kanaler (detektion af linjeoverskridelse og detektion af indtrængning). Kanaler med lyd understøtter detektion af lydundtagelse.
- DVR fra HQHI-serien, undtagen 7100-serien, understøtter VCA på 2 kanaler (detektion af linjeoverskridelse og detektion af indtrængning). Kanaler med lyd understøtter detektion af lydundtagelse.
- Andre modeller understøtter VCA på 1 kanal (detektion af linjeoverskridelse og detektion af indtrængning). Kanaler med lyd understøtter detektion af lydundtagelse.
- For de analoge kanaler konflikter detektion af linjeoverskridelse og detektion af indtrængning med andre VCA-funktioner som pludseligt scenskift, detektion af ansigt og detektion af køretøj samt varmekort og optælling af personer. Du kan kun aktivere én funktion.

10.1 Ansigtsgenkendelse

Formål

Funktionen ansigtsgenkendelse detekterer ansigtet, der vises i overvågningsscenen, og der kan udføres visse handlinger, når der udløses en alarm.

Trin 1: Åbn skærmen VCA-indstillinger.

Menu > Camera > VCA

Trin 2: Vælg kameraet for at konfigurere VCA.

Du kan sætte kryds i afkrydsningsfeltet **Save VCA Picture** for at gemme de optagne billeder fra VCA-detektionen.

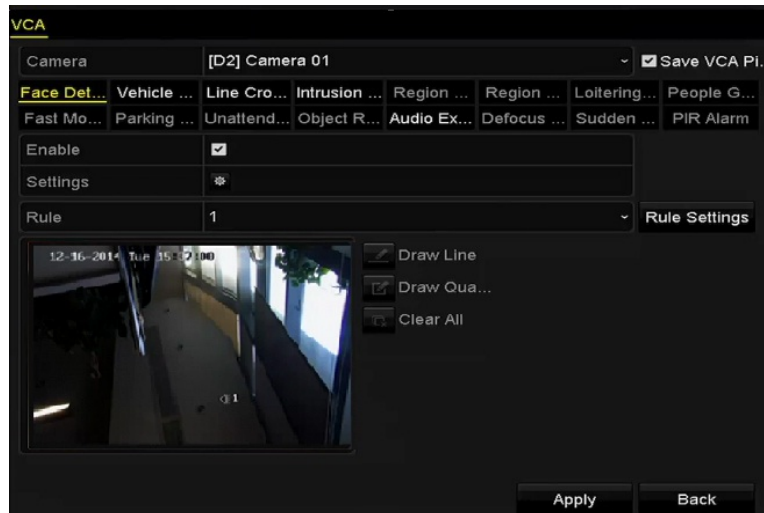

Figur 10–1 Ansigtsgenkendelse

Trin 3: Angiv VCA-detektionstype til **Face Detection**.

Trin 4: Klik på  for at åbne skærmen til indstilling af ansigtsgenkendelse. Konfigurer den udløsende kanal, armeringstidsplanen og tilknytningshandlingen ved alarm om ansigtsgenkendelse. Se trin 3 - 5 i *Kapitel 8.1 Opsætning af bevægelsesdetektion* for nærmere oplysninger.

Trin 5: Klik på knappen **Rule Settings** for at angive regler for detektion af ansigt. Du kan trække skyderen for at angive følsomheden for detektionen.

Sensitivity: Interval [1-5]. Jo højere værdien er, desto nemmere kan ansigtet genkendes.

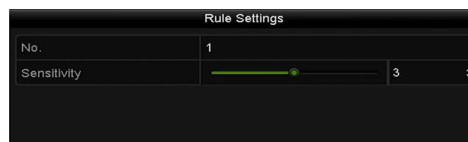

Figur 10–2 Indstilling af følsomhed for ansigtsgenkendelse

Trin 6: Klik på **Apply** for at aktivere indstillingerne.

10.2 Køretøjsdetektion

Formål

Køretøjsdetektion er tilgængelig for overvågning af vejtrafik. I køretøjsdetektion kan det overhalede køretøj detekteres og et billede af dets nummerplade optages. Du kan sende et alarmsignal for at underrette overvågningscentret herom og overføre det optagne billede til FTP-serveren.

Trin 1: Åbn skærmen VCA-indstillinger.

Menu > Camera > VCA

Trin 2: Vælg kameraet for at konfigurere VCA.

Du kan sætte kryds i afkrydsningsfeltet **Save VCA Picture** for at gemme de optagne billeder fra VCA-detektionen.

Trin 3: Angiv VCA-detektionstype til **Vehicle Detection**.

Trin 4: Sæt kryds i afkrydsningsfeltet Enable for at aktivere denne funktion.

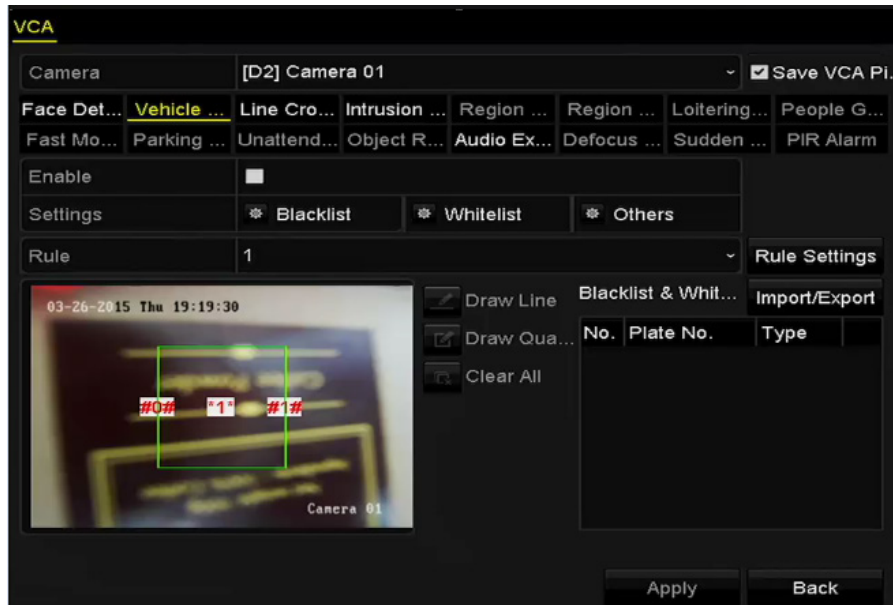

Figur 10–3 Indstilling af køretøjsdetektion

Trin 5: Klik på  for at konfigurere udløserkanal, armeringsplan og tilknytningshandlinger for Blacklist, Whitelist og Others.

Trin 6: Klik på **Rule Settings** for at åbne menuen rule settings. Konfigurer indstillingerne for bane, overførsel af billede og overlejring af indhold. Der kan vælges op til 4 baner.



Figur 10–4 Regelindstillinger

Trin 7: Klik på **Save** for at gemme indstillingerne.



BEMÆRK

Find nærmere vejledning til køretøjsdetektion i netværkskameraets brugervejledning.

10.3 Detektion af linjeoverskridelse

Formål

Denne funktion kan bruges til detektion af mennesker, køretøjer og genstande over en indstillet, virtuel linje. Linjeoverskridelsesretningen kan indstilles til to retninger, fra venstre mod højre eller fra højre mod venstre. Og du kan indstille varigheden af alarmreaktionshandlingerne, som f.eks. overvågning på fuld skærm, lydadvarel osv.

Trin 1: Åbn skærmen VCA-indstillinger.

Menu > Camera > VCA

Trin 2: Vælg kameraet for at konfigurere VCA.

Du kan sætte kryds i afkrydsningsfeltet **Save VCA Picture** for at gemme de optagne billeder fra VCA-detektionen.

Trin 3: Angiv VCA-detektionstype til **Line Crossing Detection**.

Trin 4: Sæt kryds i afkrydsningsfeltet **Enable** for at aktivere denne funktion.

Trin 5: Klik på  for at konfigurere den udløsende kanal, armeringstidsplanen og tilknytningshandlingerne ved alarmerne om detektion af linjeoverskridelse.

Trin 6: Klik på knappen **Rule Settings** for at angive regler for detektion af linjeoverskridelse.

1) Angiv retning til A<->B, A->B eller B->A.

A<->B: Kun pilen i B-siden vises. Hvis et objekt bevæger sig over den konfigurerede linje, kan begge retninger registreres, og alarmerne udløses.

A->B: Kun genstanden, der overskrider den konfigurerede linje fra side A til side B, kan detekteres.

B->A: Kun genstanden, der overskrider den konfigurerede linje fra side B til side A, kan detekteres.

2) Træk skyderen for at angive følsomheden for detektionen.

Sensitivity: Interval [1-100]. Jo højere værdien er, desto nemmere kan detektionsalarmerne udløses.

3) Klik på **OK** for at gemme regelindstillingerne og vende tilbage til menuen indstillinger for detektion af linjeoverskridelse.



Figur 10–5 Indstilling af regler for detektion af linjeoverskridelse

Trin 7: Klik på , og angiv to punkter i forhåndsvisningsvinduet, hvor en virtuel linje skal tegnes.

Du kan bruge  til at slette den eksisterende, virtuelle linje og tegne den igen.



BEMÆRK

Der kan konfigureres op til 4 regler.

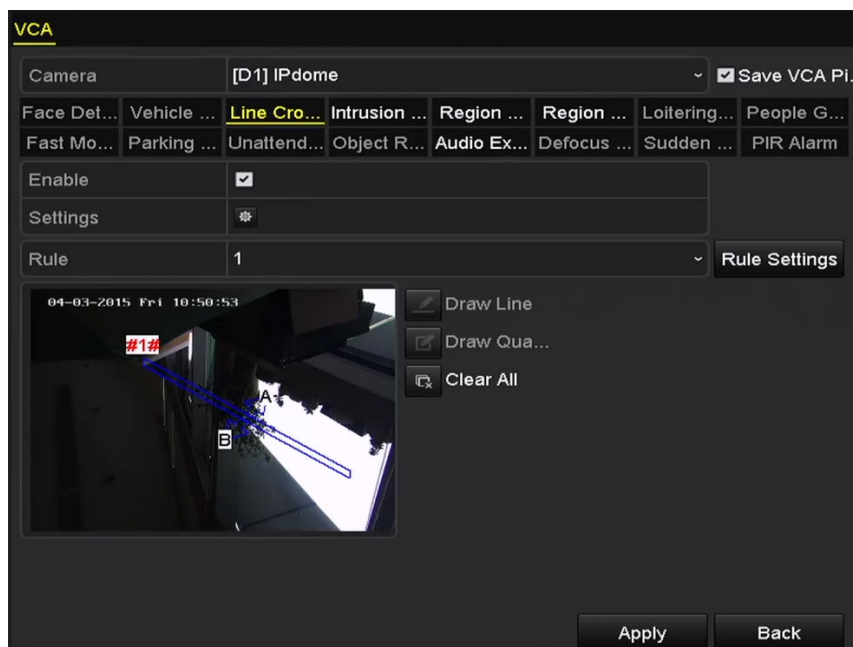

Figur 10–6 Tegning af linje til detektion af linjeoverskridelse

Trin 8: Klik på **Apply** for at aktivere indstillingerne.



BEMÆRK

Detektion af pludseligt scenskift og detektion af linjeoverskridelse kan ikke være aktiveret for samme kanal.

10.4 Detektion af indtrængen

Formål

Funktionen detektion af indtrængen detekterer mennesker, køretøjer eller andre genstande, der kommer ind og opholder sig ulovligt i et foruddefineret, virtuelt område, og der kan udføres visse bestemte handlinger, når alarmerne udløses.

Trin 1: Åbn skærmen VCA-indstillinger.

Menu > Camera > VCA

Trin 2: Vælg kameraet for at konfigurere VCA.

Du kan sætte kryds i afkrydsningsfeltet **Save VCA Picture** for at gemme de optagne billeder fra VCA-detektionen.

Trin 3: Vælg VCA-detektionstypen: **Intrusion Detection**.

Trin 4: Sæt kryds i afkrydsningsfeltet **Enable** for at aktivere denne funktion.

Trin 5: Klik på  for at konfigurere udløsning af kanal, aktiveringsplan og tilknytningshandlinger for alarm ved detektion af indtrængning.

Trin 6: Klik på knappen **Rule Settings** for at angive regler for detektion af indtrængning. Indstil følgende parametre.

- 1) **Tærsklen:** Interval [1 s til 10 s] er tidstærsklen for genstanden, der opholder sig ulovligt i området. Alarmen udløses, når genstanden forbliver i det definerede detektionsområde længere end den indstillede tid.
- 2) Træk skyderen for at angive følsomheden for detektionen.
Sensitivity: Interval [1-100]. Værdien for følsomhed definerer størrelsen på genstanden, der kan udløse alarmen. Jo højere værdien er, desto nemmere kan detektionsalarmen udløses.
- 3) **Percentage:** Interval [1-100]. Procentdel definerer den del af genstanden, der er inde i området og kan udløse alarmen. For eksempel, hvis procentdelen indstilles til 50 %, udløses alarmen, når genstanden kommer ind i området og dækker halvdelen af hele området.



Figur 10–7 Indstilling af regler for detektion af indtrængen ved overskridelse

- 4) Klik på **OK** for at gemme regelindstillingerne og vende tilbage til skærmen til indstilling af detektion af linjeoverskridelse.

Trin 7: Klik på , og tegn en firkant i vinduet til forhåndsvisning ved at angive fire knudepunkter i detektionsområdet, og højreklik for at færdiggøre tegningen. Der kan kun konfigureres ét område.

Du kan bruge  til at slette den eksisterende, virtuelle linje og tegne den igen.



BEMÆRK

Der kan konfigureres op til 4 regler.

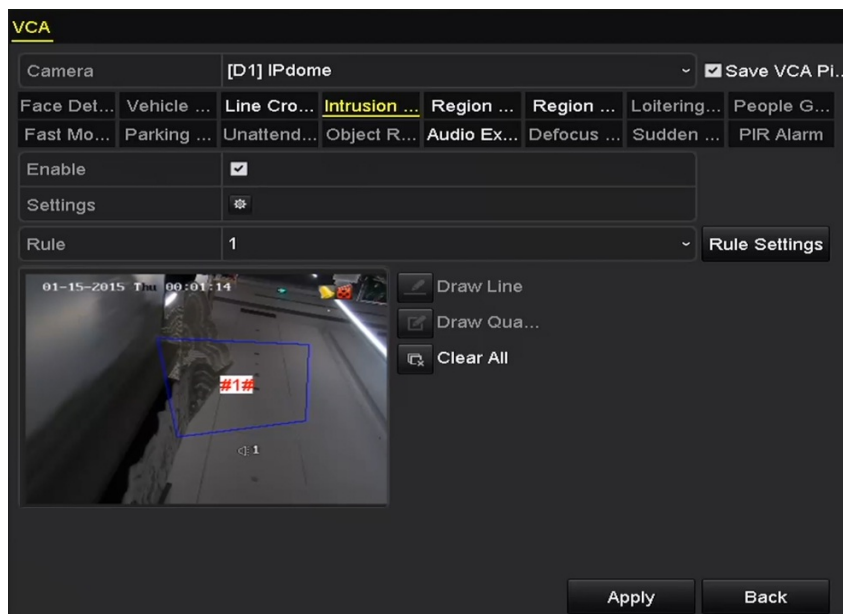

Figur 10–8 Tegning af område til detektion af indtrængen

Trin 8: Klik på **Apply** for at gemme indstillingerne.



BEMÆRK

Detektion af pludseligt sceneskift og detektion af indtrængning kan ikke være aktiveret for samme kanal.

10.5 Detektion af indgang til område

Formål

Funktionen detektion af indgang til område detekterer mennesker, køretøjer eller andre genstande, der kommer ind i et foruddefineret, virtuelt område fra et sted udefra, og der kan udføres visse bestemte handlinger, når alarmen udløses.

Trin 1: Åbn skærmen VCA-indstillinger.

Menu > Camera > VCA

Trin 2: Vælg kameraet for at konfigurere VCA.

Du kan sætte kryds i afkrydsningsfeltet **Save VCA Picture** for at gemme de optagne billeder fra VCA-detektionen.

Trin 3: Angiv VCA-detektionstype til **Region Entrance Detection**.

Trin 4: Sæt kryds i afkrydsningsfeltet **Enable** for at aktivere denne funktion.

Trin 5: Klik på  for at konfigurere udløsning af kanal, aktiveringsplan og tilknytningshandling for alarm ved detektion af ankomst til område.

Trin 6: Klik på knappen **Rule Settings** for at angive følsomhed for detektion af ankomst til område.

Sensitivity: Interval [0-100]. Jo højere værdien er, desto nemmere kan detektionsalarmen udløses.

Trin 7: Klik på , og tegn en firkant i vinduet til forhåndsvisning ved at angive fire knudepunkter i detektionsområdet, og højreklik for at færdiggøre tegningen. Der kan kun konfigureres ét område.

Du kan bruge  til at slette den eksisterende, virtuelle linje og tegne den igen.

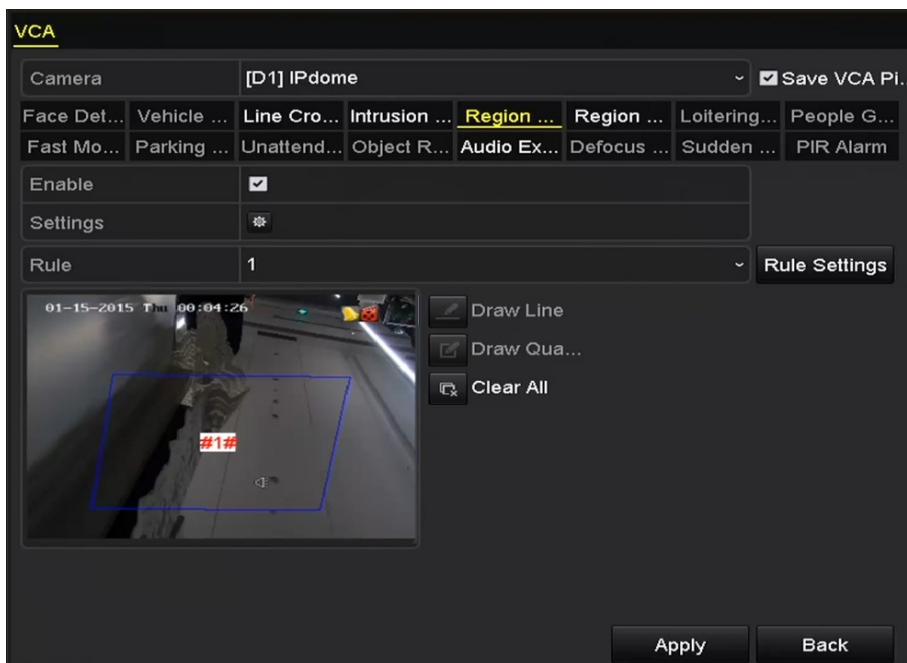

Figur 10–9 Indstilling af detektion af indgang til område



BEMÆRK

Der kan konfigureres op til 4 regler.

Trin 8: Klik på **Apply** for at gemme indstillingerne.

10.6 Detektion af udgang fra område

Formål

Funktionen detektion af udgang fra område detekterer mennesker, køretøjer eller andre genstande, der kommer ud af et foruddefineret, virtuelt område, og der kan træffes visse bestemte handlinger, når alarmen udløses.



BEMÆRK

- Læs *Kapitel 10.5 Detektion af indgang til område* for trinnene til konfiguration af detektion af afgang fra område.
- Der kan konfigureres op til 4 regler.

10.7 Detektion af ulovligt ophold

Formål

Funktionen detektion af ulovligt ophold registrerer mennesker, køretøjer eller andre genstande, der opholder sig ulovligt i et foruddefineret, virtuelt område i et bestemt tidsrum, og der kan udføres visse handlinger, når alarmerne udløses.



BEMÆRK

- Se *Kapitel 10.4 Detektion af indtrængen* for vejledning i konfiguration af detektion af ulovligt ophold.
- Tærskelværdien **Threshold** [1s-10s] i regelindstillingerne Rule Settings angiver det tidsrum, objektet opholder sig ulovligt i området. Hvis du indstiller værdien til 5, udløses en alarm, når genstanden har opholdt sig ulovligt i området i 5 sek. Hvis du indstiller værdien til 0, udløses en alarm straks efter, at genstanden ankommer til området.
- Der kan konfigureres op til 4 regler.

10.8 Detektion af forsamling

Formål

Alarm om detektion af forsamling udløses, når personer samles i et foruddefineret, virtuelt område, og der kan udføres en række handlinger, når alarmerne udløses.



BEMÆRK

- Se *Kapitel 10.4 Detektion af indtrængen* for vejledning i konfiguration af detektion af forsamling af personer.
- Procentangivelsen **Percentage** i regelindstillingerne Rule Settings angiver tætheden i den forsamlede menneskemængde i området. Når procentdelen er lav, kan alarmerne normalt udløses, når der er en lille forsamling i det definerede detektionsområde.
- Der kan konfigureres op til 4 regler.

10.9 Detektion af hurtig bevægelse

Formål

Alarm om detektion af hurtig bevægelse udløses, når personer, køretøjer eller andre genstande bevæger sig hurtigt i et foruddefineret, virtuelt område, og der kan udføres en række handlinger, når alarmerne udløses.



BEMÆRK

- Se *Kapitel 10.4 Detektion af indtrængen* for vejledning i konfiguration af detektion af hurtig bevægelse.

- Følsomheden angivet i **Sensitivity** i regelindstillingerne Rule Settings angiver den fart, et objekt skal bevæge sig med for at udløse alarmer. Jo højere værdien er, desto nemmere kan en bevægende genstande udløse alarmer.
- Der kan konfigureres op til 4 regler.

10.10 Parkeringsdetektion

Formål

Funktionen parkeringsdetektion registrerer ulovlig parkering på eksempelvis en motorvej, ensrettet gade osv., og der kan udføres en række handlinger, når alarmer udløses.



BEMÆRK

- Se *Kapitel 10.4 Detektion af indtrængen* for vejledning i konfiguration af detektion af parkering.
- Tærskelværdien **Threshold** [5s-20s] i regelindstillingerne Rule Settings angiver det tidsrum, et køretøj er parkeret i området. Hvis du indstiller værdien til 10, udløses alarmer, når køretøjet er i området i 10 sek.
- Der kan konfigureres op til 4 regler.

10.11 Detektion af bagage uden opsyn

Formål

Detektion af bagage uden opsyn detekterer genstandene, der efterlades i det foruddefinerede område, som f.eks. bagage, tasker, farlige materialer osv., og der kan udføres en række handlinger, når alarmer udløses.



BEMÆRK

- Se *Kapitel 10.4 Detektion af indtrængen* for vejledning i konfiguration af detektion af herreløse bagage.
- **Threshold** [5 s - 20 s] i Rule Settings definerer tiden for genstandene, der efterlades i området. Hvis du indstiller værdien på 10, udløses alarmer, når genstanden efterlades og forbliver i området i 10 sek. Og følsomheden angivet i **Sensitivity** angiver graden af ensartethed i baggrundsbilledet. Når følsomheden er høj, er det normalt, at en meget lille genstand efterladt i området kan udløse alarmer.
- Der kan konfigureres op til 4 regler.

10.12 Detektion af fjernelse af genstand

Formål

Funktionen detektion af fjernelse af genstand detekterer genstande, der fjernes fra det foruddefinerede område, som f.eks. de udstillede emner i en udstilling, og der kan udføres en række handlinger, når alarmerne udløses.



BEMÆRK

- Se *Kapitel 10.4 Detektion af indtrængen* for vejledning i konfiguration af detektion af fjernet genstand.
- Tærskelværdien **Threshold** [5s-20s] i regelindstillingerne **Rule Settings** angiver tiden fra genstanden fjernes fra området. Hvis du indstiller værdien på 10, udløses alarmerne, når genstanden forsvinder fra området i 10 sek. Og følsomheden angivet i **Sensitivity** angiver graden af ensartethed i baggrundsbilledet. Når følsomheden er høj, er det normalt, at en meget lille genstand, der er fjernet fra området, kan udløse alarmerne.
- Der kan konfigureres op til 4 regler.

10.13 Detektion af lydfejl

Formål

Funktionen detektion af lydfejl detekterer unormale lyd i overvågningsscenen, som f.eks. en pludselig stigning eller et pludseligt fald i lydintensiteten, og der kan udføres visse bestemte handlinger, når alarmerne udløses.



BEMÆRK

Detektion af lydundtagelse understøttes af alle analoge kanaler.

Trin 1: Åbn skærmen **VCA**-indstillinger.

Menu > Camera > VCA

Trin 2: Vælg kameraet for at konfigurere VCA.

Du kan sætte kryds i afkrydsningsfeltet **Save VCA Picture** for at gemme de optagne billeder fra VCA-detektionen.

Trin 3: Angiv VCA-detektionstype til **Audio Exception Detection**.

Trin 4: Klik på  for at konfigurere udløsning af kanal, aktiveringsplan og tilknytningshandling for alarm ved lydundtagelse.

Trin 5: Klik på knappen **Rule Settings** for at angive regler for lydundtagelse.

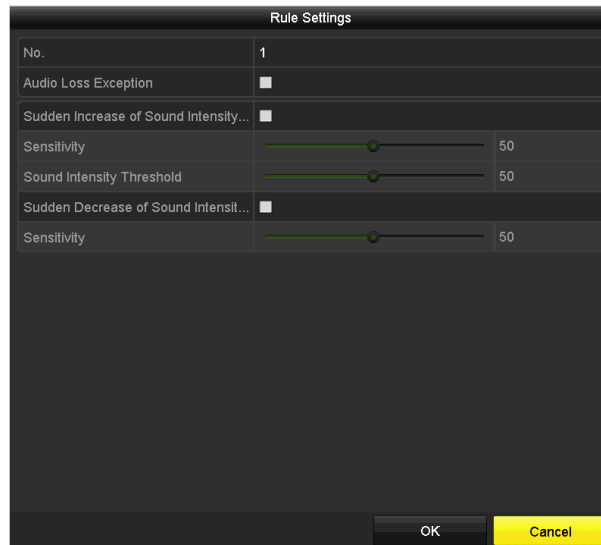

Figur 10–10 Indstilling af regler for detektion af lydfejl

- 1) Sæt kryds i afkrydsningsfeltet **Audio Loss Exception** for at aktivere funktionen til detektion af lydtab.
- 2) Sæt kryds i afkrydsningsfeltet **Sudden Increase of Sound Intensity Detection** for at detektere en kraftig stigning i lydintensiteten i overvågningsscenen. Du kan indstille detektionsfølsomheden og -tærsklen for kraftig stigning i lydintensiteten.

Sensitivity: Interval [1-100] - jo mindre værdien er, desto mere alvorlig skal ændringen være for at udløse detektionen.

Sound Intensity Threshold: Interval [1-100] - det kan filtrere lyden i omgivelserne. Jo kraftigere omgivelseslyden er, desto højere skal værdien være. Du kan justere den efter de faktiske omgivelser.

- 3) Sæt kryds i afkrydsningsfeltet **Sudden Decrease of Sound Intensity Detection** for at detektere et kraftigt fald i lydintensiteten i overvågningsscenen. Du kan indstille detektionsfølsomheden [1-100] for kraftigt fald i lydintensiteten.

Trin 6: Klik på **Apply** for at aktivere indstillingerne.

10.14 Detektion af defokus

Formål

Der kan detekteres billedsløret som følge af defokusering af objektivet, og der kan udføres visse bestemte handlinger, når alarmen udløses.



BEMÆRK

- Se *Kapitel 10.1 Ansigtsgenkendelse* for vejledning i konfiguration af detektion af defokusering.
- **Sensitivity** i Rule Settings går fra 1 til 100, og jo højere værdien er, desto nemmere kan et defokuseret billede udløse alarmen.

10.15 Pludselig sceneændring

Formål

Funktionen detektion af pludselig sceneændring registrerer ændringer i det overvågede miljø, når det påvirkes af udefra kommende faktorer, som fx hvis kameraet drejes bevidst, og der kan foretages visse handlinger, når alarmen udløses.



BEMÆRK

- Se *Kapitel 10.1 Ansigtsgenkendelse* for vejledning i konfiguration af detektion af pludselig sceneændring.
- **Sensitivity** i Rule Settings går fra 1 til 100, og jo højere værdien er, desto nemmere kan sceneændringen udløse alarmen.
- For analoge kameraer konflikter detektion af linjeoverskridelse og detektion af indtrængning med andre typer VCA-detektion, som pludseligt scenskift, detektion af ansigt og detektion af køretøj. Du kan kun aktivere én funktion. Hvis du har aktiveret detektion af linjeoverskridelse eller detektion af indtrængning, og derefter aktiverer detektion af pludseligt scenskift og aktiverer indstillingerne, vises følgende OBS-dialogboks som påmindelse om, at der ikke er ressourcer nok. Du bliver herefter bedt om at deaktivere de(n) aktiverede VCA-type(r) for de(n) valgte kanal(er).

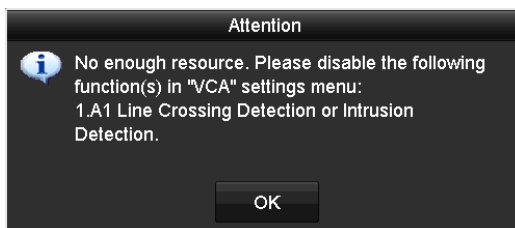

Figur 10–11 Deaktivering af andre VCA-typer

10.16 PIR-alarm

Formål

En PIR-alarm (passiv infrarød) udløses, når en uvedkommende bevæger sig inden for detektorens synsfelt. Det er muligt at detektere varmeenergien, der afgives af en person eller et andet varmblodet væsen, som f.eks. hunde, katte osv.

Trin 1: Åbn skærmen VCA-indstillinger.

Menu > Camera > VCA

Trin 2: Vælg kameraet for at konfigurere VCA.

Du kan sætte kryds i afkrydsningsfeltet **Save VCA Picture** for at gemme de optagne billeder fra VCA-detektionen.

Trin 3: Angiv VCA-detektionstype til **PIR Alarm**.

Trin 4: Klik på  for at konfigurere den udløsende kanal, armeringstidsplanen og tilknytningshandlingen ved PIR-alarmen.

Trin 5: Klik på knappen **Rule Settings** for at angive reglerne. Se *Kapitel 10.1 Ansigtsgenkendelse* for nærmere vejledning.

Trin 6: Klik på **Apply** for at aktivere indstillingerne.

Kapitel 11 VCA-søgning

Når VCA-detektion er konfigureret, understøtter enheden VCA-søgning efter adfærd, ansigt, nummerplade, personoptælling og varmekort.



BEMÆRK

DVR fra DS-7100-serien understøtter ikke VCA-søgning.

11.1 Ansigtssøgning

Formål

Når billeder af ansigter detekteres og gemmes på HDD, kan du gå ind i menuen **Face Search** og søge efter billedet og afspille den billedrelaterede videofil i overensstemmelse med de angivne betingelser.

Før du starter

Se *Afsnit 10.1 Ansigtsgenkendelse* for konfiguration af detektion af ansigt.

Trin 1: Åbn skærmen **Face Search**.

Menu > VCA Search > Face Search

Trin 2: Vælg kameraerne til ansigtssøgningen.

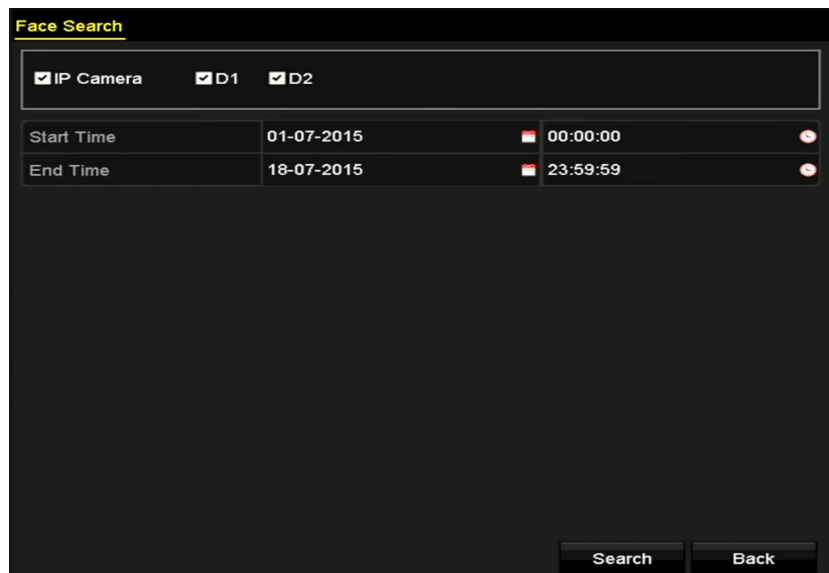

Figur 11–1 Ansigtssøgning

Trin 3: Angiv start- og sluttidspunkt for søgning i de hentede ansigtsbilleder eller videofiler.

Trin 4: Overfør billederne fra din lokale lagerenhed til sammenligning af de detekterede ansigtsbilleder.

Trin 5: Angiv lighedsniveauet for kildebillederne og de optagne billeder.

Trin 6: Klik på **Search** for at starte søgningen. Søgeresultaterne af ansigtsgenkendelsesbilleder vises på en liste eller et diagram.

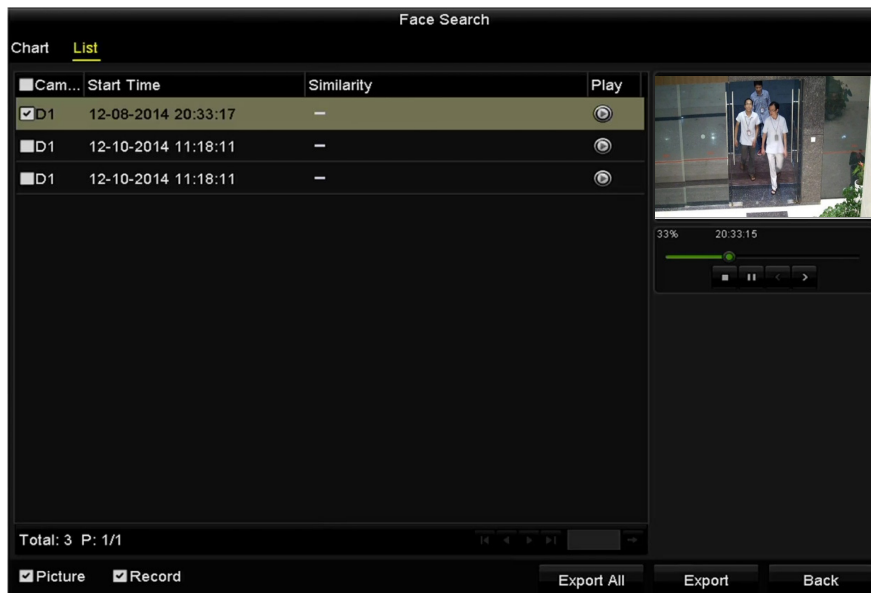

Figur 11–2 Skærmen Ansigtssøgning

Trin 7: Afspil videofilen, der er tilknyttet ansigtsbilledet.

Du kan dobbeltklikke på et ansigtsbillede for at afspille dets tilknyttede videofil i visningsvinduet øverst til højre eller vælge et billedpunkt og klikke på for at afspille det.

Du kan også klikke på for at stoppe afspilningen eller klikke på / for at afspille den forrige/næste fil.

Trin 8: Hvis du vil eksportere de optagne ansigtsbilleder til en lokal lagerenhed, skal du slutte lagerenheden til den pågældende enhed og klikke på **Export** for at åbne menuen Export.

Klik på **Export All** for at eksportere alle ansigtsbilleder til lagerenheden.

Se *Kapitel 7 Sikkerhedskopi* for oplysninger om eksport af filer.



Figur 11–3 Eksport af filer

11.2 Søgning i adfærd

Formål

Adfærdsanalysen detekterer en række mistænkelige adfærd på grundlag af VCA-detektion, og der vil blive aktiveret visse tilknytningsmetoder, hvis alarmen aktiveres.

Trin 1: Åbn skærmen **Behavior Search**.

Menu > VCA Search > Behavior Search

Trin 2: Vælg kamera(er) til adfærdsbaseret søgning.

Trin 3: Angiv start- og sluttidspunktet for søgning i de overensstemmende billeder.

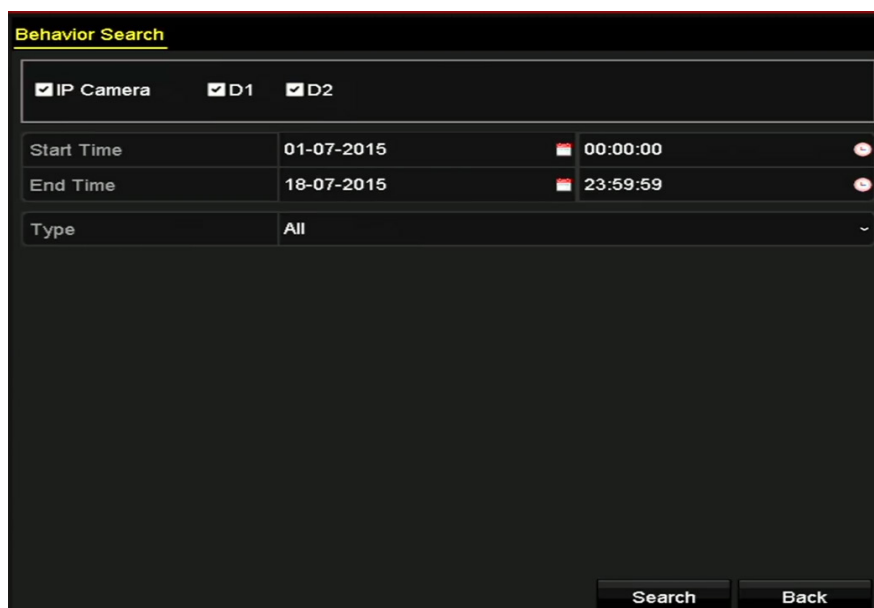

Figur 11–4 Skærmen Søgning i adfærd

Trin 4: Vælg VCA-detektionstype på rullelisten, inkl. detektion af linjeoverskridelse, detektion af indtrængning, detektion af herreløvs bagage, detektion af fjernet genstand, detektion af ankomst til område, detektion af afgang fra område, detektion af parkering, detektion af ulovligt ophold, detektion af forsamling af personer og detektion af hurtig bevægelse.



Trin 5: Klik på **Search** for at starte søgningen. Søgeresultaterne af billeder vises på en liste eller et diagram.



Figur 11–5 Resultater af søgning i adfærd

Trin 6: Afspil videofilen, der er tilknyttet adfærdsanalyse.

Du kan dobbeltklikke på et billede på listen for at afspille dets tilknyttede videofil i visningsvinduet øverst til højre eller vælge et billedpunkt og klikke på  for at afspille det.

Du kan også klikke på  for at stoppe afspilningen eller klikke på / for at afspille den forrige/næste fil.

Trin 7: Hvis du vil eksportere de optagne billeder til en lokal lagerenhed, skal du slutte lagerenheden til enheden og klikke på **Export All** for at åbne eksportskærmen.

Klik på **Export** for at eksportere alle billeder til lagerenheden.

11.3 Søgning i nummerplade

Formål

Du kan søge i og få vist det optagne, matchende billede af nummerpladen og tilknyttede oplysninger i henhold til betingelserne for søgning i nummerplade, herunder start-/sluttidspunkt, land og nummeret på nummerpladen.

Trin 1: Åbn skærmen **Plate Search**.

Menu > VCA Search > Plate Search

Trin 2: Vælg kamera(er) til nummerpladesøgning.

Trin 3: Angiv start- og sluttidspunktet for søgning i de overensstemmende nummerpladebilleder.

Figur 11–6 Søgning i nummerplade

Trin 4: Vælg landet på rullelisten for at søge efter nummerpladens placering.

Trin 5: Indtast nummerpladens nr. i søgefeltet.

Trin 6: Klik på **Search** for at starte søgningen. Søgeresultaterne af detekterede nummerpladebilleder vises på en liste eller et diagram.



BEMÆRK

Se trin 7 - 8 i *Afsnit 11.1 Ansigtssøgning* for oplysninger om søgeresultater.

11.4 Persontælling

Formål

Personoptællingsfunktionen anvendes til at beregne antallet af personer, der er gået ind i eller opholder sig i et konfigureret område, og kan generere daglige/ugentlige/månedlige/årliche rapporter til analyse.



BEMÆRK

For DVR fra DS-7300/8100/9000HUHI-F/N-serien gælder, at personoptælling kan anvendes på analogt kamera med 1 kanal. Personoptællingsfunktionen konflikter med detektion af linjeoverskridelse, detektion af indtrængning, detektion af pludseligt scenskift, detektion af ansigt, detektion af køretøj og varmekort. Du kan kun aktivere én funktion for det analoge kamera.

Trin 1: Gå ind i menuen **People Counting**.

Menu > VCA Search > People Counting

Trin 2: Vælg kameraet til persontællingen.

Trin 3: Vælg report type: Daily Report, Weekly Report, Monthly Report eller Annual Report.

Trin 4: Indstil tiden for statistik.

Trin 5: Klik på knappen **Counting** for at starte statistikken over persontælling.

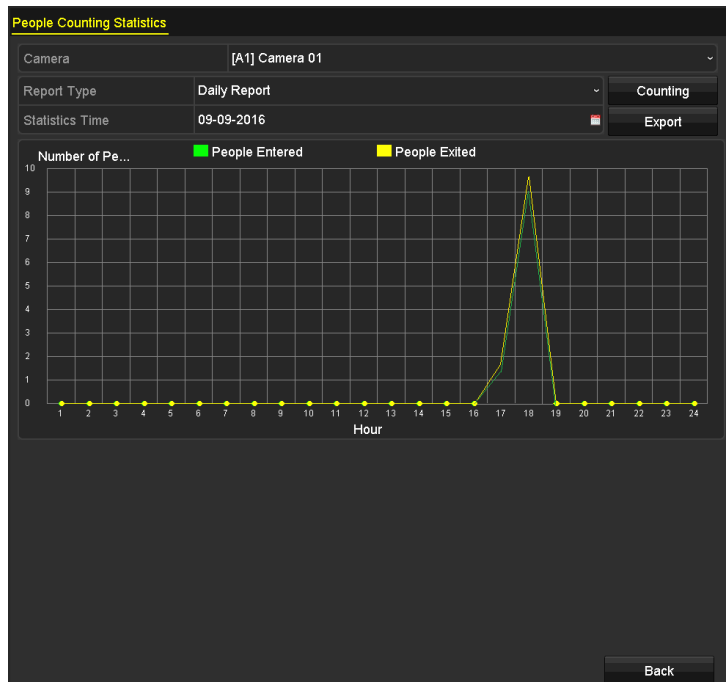

Figur 11–7 Skærmen Persontælling

Trin 6: Du kan klikke på knappen **Export** for at eksportere statistikrapporten i Excel-format.

11.5 Varmekort

Formål

Varmekort er en grafisk gengivelse af data, der gengives med farver. Funktionen varmekort bruges normalt til at analysere kundernes besøgstider og dvæletid i et konfigureret område.



BEMÆRK

For DVR fra DS-7300/8100/9000HUHI-F/N-serien gælder, at varmekort kan anvendes på analogt kamera med 1 kanal. Varmekortfunktionen konflikter med detektion af linjeoverskridelse, detektion af indtrængning, detektion af pludseligt sceneskift, detektion af ansigt, detektion af køretøj og persontælling. Du kan kun aktivere én funktion for det analoge kamera.

Trin 1: Åbn skærmen **Heat Map**.

Menu > VCA Search > Heat Map

Trin 2: Vælg kameraet til behandling af varmekortet.

Trin 3: Vælg report type: Daily Report, Weekly Report, Monthly Report eller Annual Report.

Trin 4: Indstil tiden for statistik.

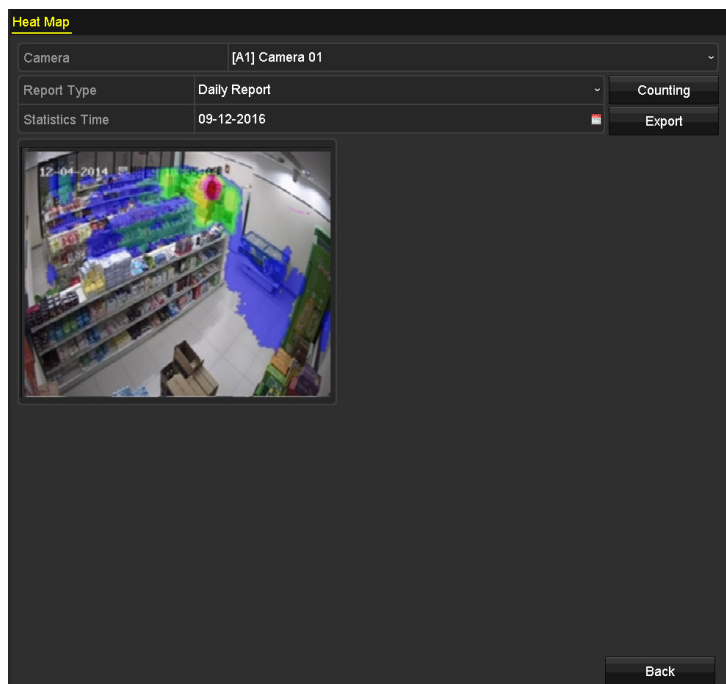

Figur 11–8 Skærmen Varmekort

Trin 5: Klik på knappen **Counting** for at eksportere rapportdataene og starte statistikken over varmekort. Resultaterne vises i grafer, der er mærket med forskellige farver.



BEMÆRK

Som vist i Figur 11–8, angiver den røde farveblok (255, 0, 0) det mest befolkede område, og den blå farveblok (0, 0, 255) angiver det mindst befolkede.

Trin 6: Du kan klikke på knappen **Export** for at eksportere statistikrapporten i Excel-format.

Kapitel 12 Netværksindstillinger

12.1 Konfiguration af generelle indstillinger

Formål

Netværksindstillingerne skal være korrekt konfigureret, før du kan betjene DVR'en over netværket.

Trin 1: Åbn skærmen Netværksindstillinger.

Menu > Configuration > Network

Working Mode	Net Fault-tolerance		
Select NIC	bond0		
NIC Type	10M/100M/1000M Self-adaptive		
Enable DHCP	<input checked="" type="checkbox"/>		
IPv4 Address	10 .16 .5 .102	IPv6 Address 1	fe80::2a57:beff:feeb:6a7f/64
IPv4 Subnet ...	255 .255 .255 .0	IPv6 Address 2	
IPv4 Default G...	10 .16 .5 .254	IPv6 Default G...	
MAC Address	28:57:be:eb:6a:7f		
MTU(Bytes)	1500		
Enable DNS DHCP	<input type="checkbox"/>		
Preferred DNS Server			
Alternate DNS Server			
Main NIC	LAN1		

Figur 12–1 Menuen Netværksindstillinger (1)



BEMÆRK

2 selvjusterende 10M/100M/1000M netværksgrænseflader på modeller i serierne DS-8100HQHI-F/N og DS-7300/8100/9000HUHI-F/N. For DS-8100HQHI-F/N-serien gælder, at tre driftstilstande kan konfigureres: multi-address, load balance, network fault tolerance. Dog kan kun multi-adresse og netværksfejltolerance konfigureres i DS-7300/8100/9000HUHI-F/N-serien. 1 selvjusterende 10M/100M/1000M netværksgrænseflade eller 1 selvjusterende 10M/100Mbps netværksgrænseflade til andre modeller.

Trin 2: Vælg fanen **General**.

Trin 3: I menuen **generelle indstillinger** kan du konfigurere følgende parametre: Driftstilstand (gælder for serierne DS-8100HQHI-F/N og DS-7300/8100/9000HUHI-F/N), NIC-type, IPv4-adresse, IPv4-gateway, MTU, DNS-server og primær NIC.

Driftstilstand

Enheder i serierne DS-8100HQHI-F/N og DS-7300/8100/9000HUHI-F/N indeholder to 10M/100M/1000M NIC-kort, som tillader enheden at arbejde i tilstandene multi-adresse, belastningsfordeling og netværksfejltolerance for DS-8100HQHI-F/N's vedkommende og multi-adresse og netværksfejltolerance for DS-7300/8100/9000HUHI-F/N's vedkommende.

- **Tilstand med flere adresser:** Det er muligt at konfigurere parametrene for de to NIC-kort individuelt. Du kan vælge LAN1 eller LAN2 i feltet for indtastning af parameterindstillinger i NIC.

Du kan vælge et NIC-kort som standardrute. Og når systemet forbindes med ekstranettet, videresendes dataene via standardruten.

- **Tilstanden net-fault-tolerance:** De to NIC-kort benytter den samme IP-adresse, og du kan vælge hoved-NIC som LAN1 eller LAN2. På denne måde aktiverer enheden i tilfælde af svigt af ét NIC-kort det andet NIC-kort, der er i standby, automatisk for at sikre hele systemets normale drift.
- **Belastningsfordelingstilstand:** Ved at bruge samme IP-adresse og lade to NIC-kort dele belastningen af den samlede båndbredde, sættes systemet i stand til at yde to gigabit netværkskapacitet.



BEMÆRK

- Den gyldige værdi for MTU ligger fra 500 - 1500.
- Hvis en DHCP-server er tilgængelig, kan du sætte kryds i afkrydsningsfeltet **Enable DHCP** for automatisk at hente en IP-adresse og andre netværksindstillinger fra denne server.
- For DVR i -F-serien gælder, at hvis DHCP er aktiveret, kan du sætte kryds i afkrydsningsfeltet **Enable DNS DHCP**, eller du kan fjerne krydset og redigere **foretrukken DNS-server** og **alternativ DNS-server**.

Trin 4: Når du har konfigureret de generelle indstillinger, skal du klikke på knappen **Apply** for at gemme indstillingerne.

12.2 Konfiguration af avancerede indstillinger

12.2.1 Konfiguration af PPPoE-indstillinger

Formål

DVR'en tillader også adgang via PPPoE (Point-to-Point Protocol over Ethernet).

Trin 1: Åbn skærmen **Netværksindstillinger**.

Menu > Configuration > Network

Trin 2: Vælg fanen **PPPoE** for at åbne menuen **PPPoE-indstillinger**.

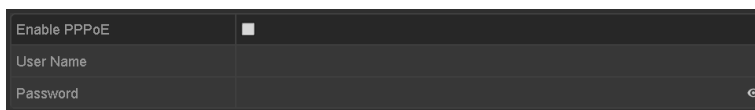

Figur 12–2 Menuen PPPoE-indstillinger

Trin 3: Sæt kryds i afkrydsningsfeltet **Enable PPPoE** for at aktivere denne funktion.

Trin 4: Indtast brugernavn i **User Name** og adgangskode i **Password** for PPPoE-adgang.

**BEMÆRK**

Brugernavn og adgangskode skal tildeles af din ISP.

Trin 5: Klik på knappen **Apply** for at gemme indstillingerne.

Trin 6: Når indstillingerne er foretaget, beder systemet dig genstarte enheden for at aktivere de nye indstillinger, og efter genstarten er PPPoE-opkald automatisk tilsluttet.

Du kan gå ind i Menu > Maintenance > System Info > Network interface, hvis du vil se status for PPPoE-forbindelsen.

12.2.2 Konfiguration af Hik-Connect

Formål

Hik-Connect tilbyder en mobil app og en webside med serviceplatform (www.hik-connect.com), som gør det muligt at tilgå og håndtere din tilsluttede DVR og dermed giver dig nem fjernadgang til overvågningssystemet.

**BEMÆRK**

Hik-Connect kan aktiveres via SADP-software, GUI og webbrowser. Vi introducerer betjeningstrinnene på GUI i dette afsnit.

Trin 1: Åbn skærmen **Netværksindstillinger**.

Menu > Configuration > Network

Trin 2: Vælg fanen **Platform Access** for at åbne menuen indstillinger for Hik-Connect.

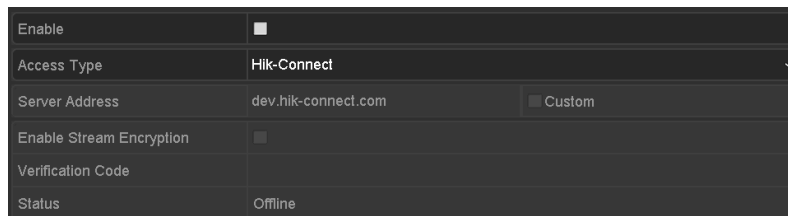

Figur 12–3 Hik-Connect-indstillinger

Trin 3: Sæt kryds i afkrydsningsfeltet **Enable** for at aktivere funktionen.

Herefter vises servicebetingelserne **Service Terms** på skærmen, som vist herunder.

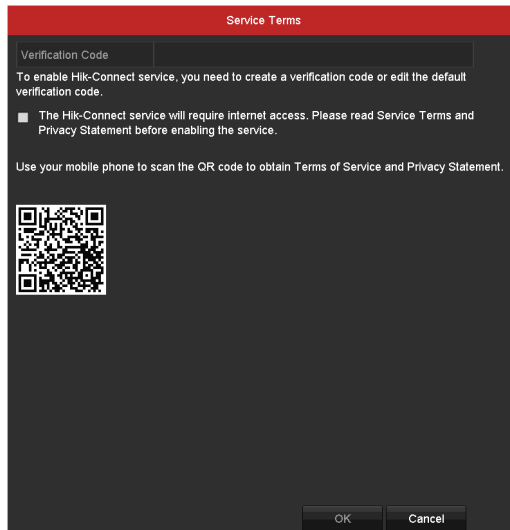

Figur 12–4 Servicevilkår

- 1) Opret kontrollkoden, og indtast koden i tekstfeltet **Verification Code**.
- 2) Sæt kryds i afkrydsningsfeltet **The Hik-Connect service will require internet access. Please read Service Terms and Privacy Statement before enabling the service**.
- 3) Scan QR-koden på skærmen for at læse servicevilkårene og erklæringen om beskyttelse af personlige oplysninger.
- 4) Klik på **OK** for at gemme indstillingerne og vende tilbage til Hik-Connect-skærmen.



BEMÆRK

- Hik-Connect er deaktiveret som standard.
- Bekræftelseskoden er tom, når enheden kommer ud af fabrikken.
- Bekræftelseskoden skal have 6 til 12 bogstaver eller tal og skelner mellem store og små bogstaver.
- Hver gang du aktiverer Hik-Connect, kommer skærmen Servicevilkår frem, og du skal sætte kryds i afkrydsningsfeltet, før du aktiverer det.

Trin 4: (Valgfrit) Sæt kryds i afkrydsningsfeltet **Custom**, og indtast serveradressen i **Server Address**.

Trin 5: (Valgfrit) Sæt kryds i afkrydsningsfeltet **Enable Stream Encryption**.

Når denne funktion er aktiveret, afkræves bekræftelseskoden for at bruge fjernadgang og livevisning.



BEMÆRK

Du kan bruge telefonens QR-kodelæser til hurtigt at hente enhedens kode, hvis du skanner QR-koden herunder.

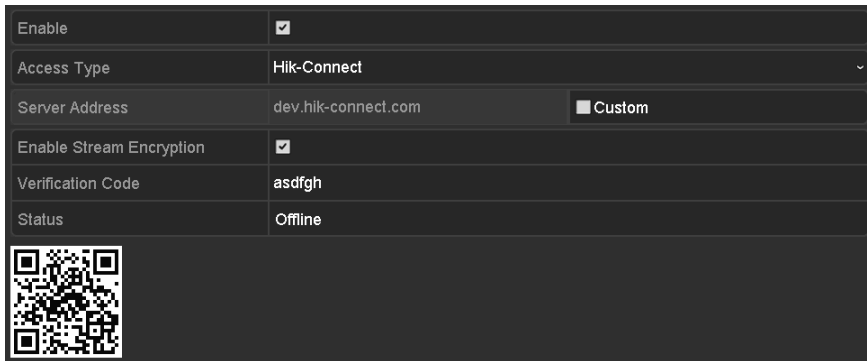

Figur 12–5 Skærmen Indstilling af Hik-Connect

Trin 6: Klik på knappen **Apply** for at gemme indstillingerne.

Efter konfigurationen kan du tilgå og håndtere din DVR via den Hik-Connect-app, du kan installere på din mobiltelefon, eller via webstedet (www.hik-connect.com).

**BEMÆRK**

Nærmere oplysninger om tilføjelse af enheder til Hik-Connect og yderligere betjeningsvejledning finder du i hjælpefilen på det officielle websted (www.hik-connect.com) samt i *manualen til den mobile Hik-Connect-klient*.

12.2.3 Konfiguration af DDNS

Formål

Hvis din DVR er sat op til at anvende PPPoE som standardnetværksforbindelse, kan du angive Dynamic DNS (DDNS) til brug for netværksadgang.

Forudgående registrering med din internetudbyder (ISP), før systemet konfigureres til at bruge DDNS.

Trin 1: Åbn skærmen **Netværksindstillinger**.

Menu > Configuration > Network

Trin 2: Vælg fanen **DDNS** for at åbne menuen DDNS Settings.

Trin 3: Sæt kryds i afkrydsningsfeltet **Enable DDNS** for at aktivere funktionen.

Trin 4: Vælg **DDNS Type**. Der kan vælges mellem forskellige DDNS-typer: DynDNS, PeanutHull og NO-IP.

- **DynDNS:**

- 1) Angiv **Server Address** for DynDNS (fx members.dyndns.org).
- 2) Indtast domænet, der blev hentet fra DynDNS-webstedet, i tekstfeltet **Device Domain Name**.
- 3) Angiv **User Name** og **Password**, der er registreret på DynDNS-webstedet.

Enable DDNS	<input checked="" type="checkbox"/>
DDNS Type	DynDNS
Area/Country	Custom
Server Address	members.dyndns.org
Device Domain Name	123.dyndns.com
Status	DDNS is disabled.
User Name	test
Password	*****

Figur 12–6 Skærmen Indstilling af DynDNS

- **PeanutHull:** Indtast det **User Name** og den **Password**, der blev hentet fra PeanutHull-webstedet.

Enable DDNS	<input checked="" type="checkbox"/>
DDNS Type	PeanutHull
Area/Country	Custom
Server Address	
Device Domain Name	
Status	DDNS is disabled.
User Name	123.gclp.net
Password	*****

Figur 12–7 Skærmen Indstilling af PeanutHull

- **NO-IP:**

Indtast kontoplysningerne i de tilsvarende felter. Se Indstilling af DynDNS.

- 1) Angiv **Server Address** for NO-IP.
- 2) Indtast domænet, der blev hentet fra NO-IP-webstedet (www.no-ip.com), i tekstfeltet **Device Domain Name**.
- 3) Angiv **User Name** og **Password**, der er registreret på NO-IP-webstedet.

Enable DDNS	<input checked="" type="checkbox"/>
DDNS Type	NO-IP
Area/Country	Custom
Server Address	no-ip.org
Device Domain Name	123.no-ip.org
Status	DDNS is disabled.
User Name	test
Password	*****

Figur 12–8 Menuen indstillinger for NO-IP

Trin 5: Klik på knappen **Apply** for at gemme indstillingerne.

12.2.4 Konfiguration af NTP-serveren

Formål

Du kan konfigurere en NTP-server (Network Time Protocol) på din DVR for at sikre, at systemet registrerer dato/tid korrekt.

Trin 1: Åbn skærmen **Netværksindstillinger**.

Menu > Configuration > Network

Trin 2: Vælg fanen **NTP** for at åbne menuen **NTP-indstillinger**.

Enable NTP	<input checked="" type="checkbox"/>
Interval (min)	60
NTP Server	210.72.145.44
NTP Port	123

Figur 12–9 Menuen NTP-indstillinger

Trin 3: Sæt kryds i afkrydsningsfeltet **Enable NTP** for at aktivere denne funktion.

Trin 4: Konfigurer følgende NTP-indstillinger:

- **Interval:** Tidsinterval mellem to synkroniseringshandlinger med NTP-server. Måleenheden er minuttet.
- **NTP Server:** IP-adresse for NTP-server.
- **NTP Port:** NTP-serverens port.

Trin 5: Klik på knappen **Apply** for at gemme og afslutte skærmen.



BEMÆRK

Tidssynkroniseringsintervallet kan indstilles fra 1 til 10080 minutter, og standardværdien er 60 minutter. Hvis DVR'en er forbundet med et offentligt netværk, skal du bruge en NTP-server, der har en tidssynkroniseringsfunktion, fx serveren på National Time Center (IP-adresse: 210.72.145.44). Hvis DVR'en er indstillet i et mere tilpasset netværk, kan du bruge NTP-software til at etablere en NTP-server til tidssynkronisering.

12.2.5 Konfiguration af NAT

Formål

Med UPnP (Universal Plug and Play (UPnP™)) kan enheden problemfrit finde andre netværksenheder på netværket og etablere funktionelle netværkstjenester til datadeling, kommunikationer osv. Du kan bruge funktionen UPnP™ til at aktivere enhedens hurtige forbindelse til WAN via en router uden porttilknytning.

Før du starter

Hvis du vil aktivere funktionen UPnP™ på enheden, skal du aktivere funktionen UPnP™ på routeren, som enheden er sluttet til. Når netværkets driftstilstand er indstillet til Flere adresser, skal enhedens standardrute være i det samme netværkssegment, som routerens IP-adresse for lokalnetværk er i.

Trin 1: Åbn skærmen **Netværksindstillinger**.

Menu > Configuration > Network

Trin 2: Vælg fanen **NAT** for at åbne menuen **UPnP™-indstillinger**.

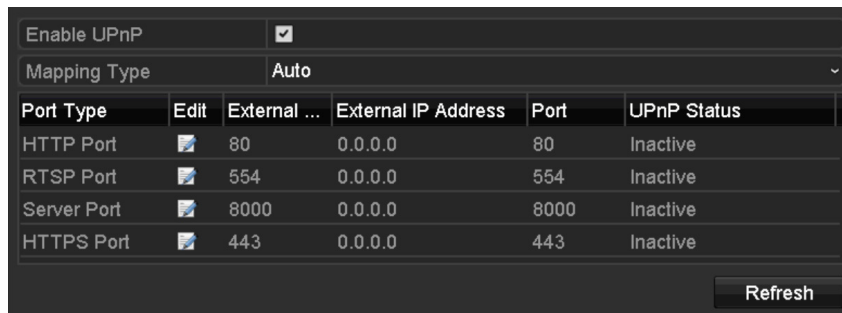

Figur 12–10 Skærmen Indstilling af UPnP™

Trin 3: Sæt kryds i afkrydsningsfeltet **Enable UPnP** for at aktivere UPnP™.

Trin 4: Angiv **Mapping Type** som Manual eller Auto i rullelisten.

MULIGHED 1: Automatisk

Hvis du vælger **Auto**, vil porttilknytningsemnerne være skrivebeskyttede, og de eksterne porte angives automatisk af routeren.

- 1) Klik på knappen **Apply** for at gemme indstillingerne.
- 2) Du kan klikke på knappen **Refresh** for at få den seneste status for porttilknytningen.

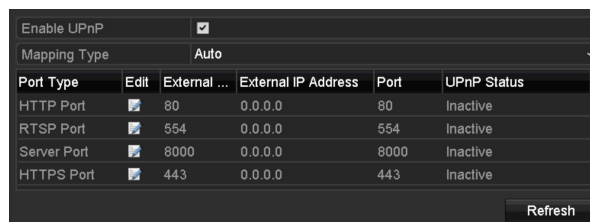

Figur 12–11 Indstilling af UPnP™ afsluttet – automatisk

MULIGHED 2: Manuel

Hvis du vælger **Manual** som tilknytningstype, kan du redigere de eksterne porte efter behov ved at klikke på for at aktivere dialogboksen **External Port Settings**.

- 1) Klik på for at åbne dialogboksen **External Port Settings**. Konfigurer det eksterne portnummer for hhv. serverport, http-port og RTSP-port.

**BEMÆRK**

- Du kan bruge standardportnr. eller ændre det i henhold til faktiske krav.
- Ekstern port angiver portnummeret for porttilknytning i routeren.
- Værdien for RTSP-portnr. skal være 554 eller mellem 1024 og 65535, mens værdien for de andre porte skal ligge mellem 1 og 65535. Værdierne skal være forskellige fra hinanden. Hvis der er flere enheder konfigureret for UPnP™-indstillingerne under den samme router, skal portnummerets værdi være entydigt for hver enhed.

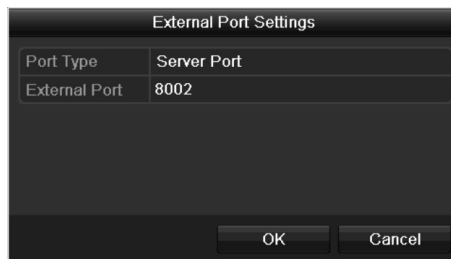

Figur 12–12 Dialogboksen Indstilling af ekstern port

2) Klik på knappen **Apply** for at gemme indstillingerne.

3) Du kan klikke på knappen **Refresh** for at få den seneste status for porttilknytningen.

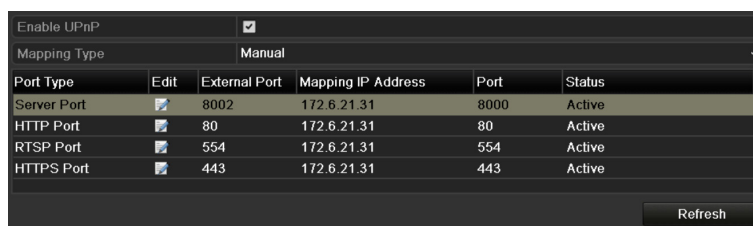

Figur 12–13 Indstilling af UPnP™ afsluttet – manuel

12.2.6 Konfiguration af flere indstillinger

Trin 1: Åbn skærmen **Netværksindstillinger**.

Menu > Configuration > Network

Trin 2: Vælg fanen **More Settings** for at åbne menuen **More Settings**.

Alarm Host IP	
Alarm Host Port	0
Server Port	8000
HTTP Port	80
Multicast IP	
RTSP Port	554
Output Bandwidth Limit	<input checked="" type="checkbox"/>
Output Bandwidth (Mbps)	2

Figur 12–14 Skærmen Flere indstillinger

Trin 3: Konfigurer fjernalarmvært, serverport, HTTP-port, multicast og RTSP-port.

- **Alarmværts-IP/Port:** Når en fjernalarmvært er konfigureret, sender enheden alarmhændelsen eller fejlmeddelelsen til værten, når der udløses en alarm. Fjernalarmværten skal have klientstyringsystemet (Client Management System (CMS)) installeret.

Alarm Host IP henviser til IP-adressen for fjerncomputeren, hvor klientstyringsystemet (Client Management System (CMS)) er installeret (f.eks. iVMS-4200), og **Alarm Host Port** skal være den samme som porten til alarmovervågning, der er konfigureret i softwaren (standardport er 7200).

- **Multicast IP:** Multicast kan konfigureres til at udføre livevisning med mere end det maksimale antal kameraer via et netværk. En multicast-adresse omfatter IP-intervallet i klasse D: 224.0.0.0 til 239.255.255.255. Det er anbefalet at bruge IP-adressen mellem 239.252.0.0 og 239.255.255.255.

Når der føjes en enhed til klientstyringsystemet (Client Management System (CMS)), skal multicast-adressen svare til enhedens multicast-IP.

- **RTSP Port:** Protokollen til streaming i realtid (Real Time Streaming Protocol (RTSP)) er en netværksstyringsprotokol, der er designet til brug i underholdnings- og kommunikationssystemer til styring af servere til mediestream.

Indtast RTSP-porten i tekstfeltet **RTSP Port**. Standard-RTSP-porten er 554, og du kan ændre den i henhold til forskellige krav.

- **Server Port og HTTP Port:** Indtast **Server Port** og **HTTP Port** i tekstfelterne. Standardserverporten er 8000, og HTTP-porten er 80, og du kan ændre dem i henhold til forskellige krav.



BEMÆRK

Serverporten skal indstilles i forhold til intervallet mellem 2000 og 65535, og den bruges til at få adgang til fjernklientsoftware. HTTP-porten bruges til ekstern IE-adgang.

- **Output Bandwidth Limit:** Du kan sætte kryds i afkrydsningsfeltet for at aktivere udgangsbåndbreddegrænse.
- **Output Bandwidth:** Når du har aktiveret udgangsbåndbreddegrænse, kan du angive udgangsbåndbredden i tekstfeltet.



BEMÆRK

- Aktivering af udgangsbåndbreddegrænse og indstilling af udgangsbåndbredde er tilgængelige på DVR fra -F-serien.
- Udgangsbåndbreddegrænsen anvendes til fjernlivevisning og afspilning.
- Den mindste udgangsbåndbredde er på 2 Mbps.

Trin 4: Klik på knappen **Apply** for at gemme og afslutte skærmen.

12.2.7 Konfiguration af HTTPS-port

Formål

HTTPS giver godkendelse fra webstedet og den tilknyttede webserver, som man kommunikerer med, hvilket beskytter mod angreb fra tredjemand. Udfør følgende trin for at indstille portnummeret for https.

Eksempel

Hvis du indstiller portnummeret til 443, og IP-adressen er 192.0.0.64, kan du få adgang til enheden ved at skrive `https://192.0.0.64:443` i webbrowseren.



BEMÆRK

Det er kun muligt at konfigurere HTTPS-porten via webbrowseren.

Trin 1: Åbn webbrowseren, og skriv enhedens IP-adresse, hvorefter webserveren vælger sprog automatisk efter systemsproget og maksimerer webbrowseren.

Trin 2: Skriv det korrekte brugernavn og adgangskode, og klik på knappen **Login** for at logge på enheden.

Trin 3: Åbn skærmen Indstilling af HTTPS.

Configuration > Remote Configuration > Network Settings > HTTPS

Trin 4: Opret et selvsigneret eller autoriseret certifikat.

HTTPS

Enable HTTPS

Create

Create Self-signed Certificate

Create Certificate Request

Install Signed Certificate

Certificate Path Browse Upload

Created Request

Created Request Delete Download

Installed Certificate

Installed Certificate Delete

Save

Figur 12–15 HTTPS-indstillinger

MULIGHED 1: Opret det selvsignerede certifikat

1) Klik på knappen **Create** for at åbne følgende dialogboks.

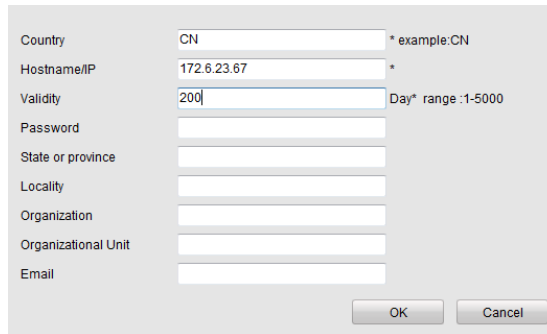

Figur 12–16 Oprettelse af et selvsigneret certifikat

- 2) Indtast land, værtsnavn/IP, gyldighed og andre oplysninger.
- 3) Klik på **OK** for at gemme indstillingerne.

MULIGHED 2: Opret et autoriseret certifikat

- 1) Klik på knappen **Create** for at oprette certifikatanmodningen.
- 2) Hent certifikatanmodningen, og send det til det pålidelige nøglecenter til underskrift.
- 3) Efter modtagelse af det underskrevne, gyldige certifikat skal certifikatet importeres til enheden.

Trin 5: Det udgør computerens certifikat, når du har oprettet og installeret certifikatet.

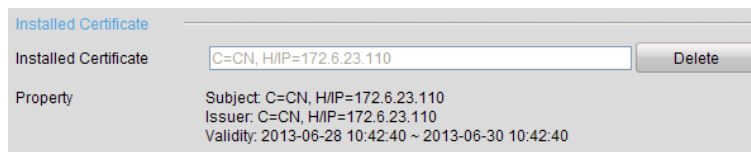

Figur 12–17 Egenskab for installeret certifikat

Trin 6: Sæt kryds i afkrydsningsfeltet for at aktivere funktionen HTTPS.

Trin 7: Klik på knappen **Save** for at gemme indstillingerne.

12.2.8 Konfiguration af e-mail

Formål

Systemet kan konfigureres til at sende en e-mailmeddelelse til alle angivne modtagere, hvis der registreres en hændelse, fx en alarm- eller bevægelseshændelse osv.

Før du konfigurerer e-mailindstillingerne, skal DVR'en være forbundet til et LAN, som har adgang til en SMTP-mailserver. Netværket skal også tilsluttes til enten et intranet eller internettet afhængigt af placeringen af de e-mailkonti, du vil sende meddelelse til. Desuden skal foretrukken DNS-server være konfigureret.

Før du starter

Kontrollér, at du har konfigureret IPv4-adresse, IPv4-subnetmaske, IPv4-gateway og foretrukken DNS-server i menuen netværksindstillinger. Se *Kapitel 12.1 Konfiguration af generelle indstillinger* for nærmere oplysninger.

Trin 1: Åbn skærmen **Netværksindstillinger**.

Menu > Configuration > Network

Trin 2: Vælg fanen **Email** for at åbne menuen **E-mailindstillinger**.

Enable Server...	<input checked="" type="checkbox"/>	SMTP Server	
User Name		SMTP Port	25
Password		Enable SSL/T...	<input type="checkbox"/>
Sender			
Sender's Address			
Select Receivers	Receiver 1		
Receiver			
Receiver's Address			
Enable Attached Picture	<input type="checkbox"/>		
Interval	2s		

Figur 12–18 Menuen E-mailindstillinger

Trin 3: Konfigurer følgende e-mailindstillinger:

Enable Server Authentication (Valgfrit): Sæt kryds i afkrydsningsfeltet for at aktivere funktionen servergodkendelse.

User Name: Afsenderens e-mails brugerkonto med henblik på SMTP-servergodkendelse.

Password: Afsenderens e-mails adgangskode med henblik på SMTP-servergodkendelse.

SMTP Server: SMTP-serverens IP-adresse eller værtsnavn (f.eks. smtp.263xmail.com).

SMTP Port: SMTP-porten. Standard-TCP/IP-porten, der anvendes til SMTP, er 25.

Enable SSL (Valgfrit): Sæt kryds i afkrydsningsfeltet for at aktivere SSL, hvis SMTP-serveren kræver det.

Sender: Afsenderens navn.

Sender's Address: Afsenderens e-mailadresse.

Select Receivers: Vælg modtageren. Der kan konfigureres op til 3 modtagere.

Receiver: Navnet på modtageren af e-mailen.

Receiver's Address: Modtagers e-mailadresse.

Enable Attached Picture: Sæt kryds i afkrydsningsfeltet, hvis du vil sende en e-mail med vedhæftede alarmbilleder. Intervallet er det tidsinterval, der er mellem optagelse af to alarmbilleder.



BEMÆRK

- Fra IP-kameraer sendes alarmbillederne direkte som vedhæftede billeder i en e-mail. Der kan sendes op til ét billede pr. IP-kamera. De vedhæftede billeder fra et tilknyttet kamera kan ikke sendes.
- For analoge kameraer gælder, at der kan sendes 3 vedhæftede billeder pr. analogt kamera, når alarmen udløses.

Interval: Intervallet vedrører tiden mellem to handlinger med afsendelse af vedhæftede billeder.

E-mail Test: Sender en testbesked for at bekræfte, at SMTP-serveren kan nås.

Trin 4: Klik på knappen **Apply** for at gemme e-mailindstillingerne.

Trin 5: Du kan klikke på knappen **Test** for at kontrollere, om dine e-mailindstillinger virker korrekt. Den tilhørende OBS-dialogboks vises på skærmen.

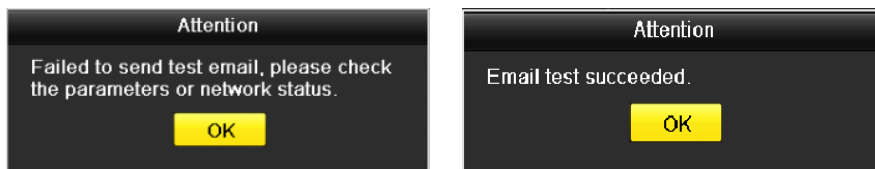

Figur 12–19 OBS-dialog vedr. e-mailtest

12.2.9 Kontrol af netværkstrafik

Formål

Du kan kontrollere netværkstrafikken ved at hente realtidsoplysninger fra din DVR, som fx forbindelsesstatus, MTU, sende-/modtagehastighed osv.

Trin 1: Gå ind i menuen **netværkstrafik**.

Menu > Maintenance > Net Detect

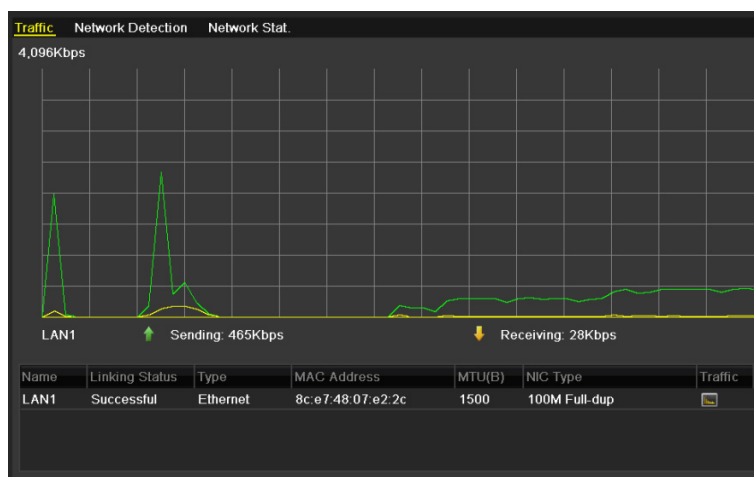

Figur 12–20 Skærmen Netværkstrafik

Trin 2: Du kan se oplysninger om afsendelses- og modtageshastighed på skærmen. Trafikdataene opdateres hvert 1 sekund.

12.3 Konfiguration af netværksdetektion

Formål

Med funktionen netværksdetektion kan du få oplyst DVR'ens netværkstilslutningsstatus, inkl. netværksforsinkelse, pakkeab osv.

12.3.1 Testning af netværksforsinkelse og pakkeab

Trin 1: Gå ind i menuen **netværkstrafik**.

Menu > Maintenance > Net Detect

Trin 2: Klik på fanen **Network Detection** for at åbne menuen **Network Detection**.

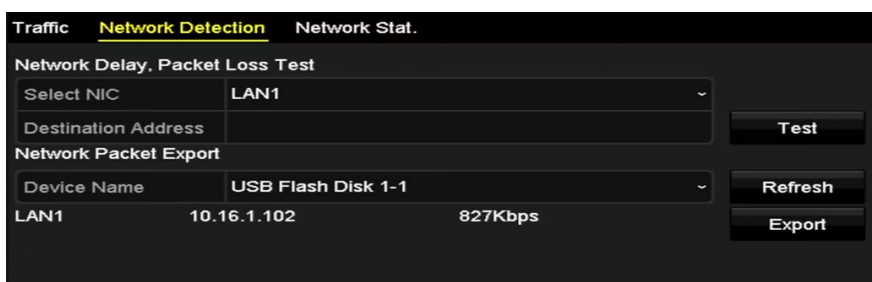

Figur 12–21 Menuen Netværksdetektion

Trin 3: Vælg et NIC-kort for at teste netværksforsinkelse og pakkeab.

Trin 4: Indtast destinationsadressen i tekstfeltet **Destination Address**.

Trin 5: Klik på knappen **Test** for at starte test af netværksforsinkelse og pakkeab.

12.3.2 Eksport af netværkspakke

Formål

Når DVR'en forbindes til netværket, kan den hentede netværksdatapakke eksporteres til USB-flashdisk, SATA og andre lokale enheder til sikkerhedskopiering.

Trin 1: Gå ind i menuen netværkstrafik.

Menu > Maintenance > Net Detect

Trin 2: Klik på fanen **Network Detection** for at åbne menuen **Network Detection**.

Trin 3: Vælg enhed til sikkerhedskopiering i rullelisten **Device Name**.



BEMÆRK

Klik på knappen **Refresh**, hvis den tilsluttede, lokale sikkerhedsenhed ikke kan vises. Hvis sikkerhedsenheden ikke kan findes, skal du kontrollere, om den er kompatibel med DVR'en. Du kan formatere sikkerhedskopieringsenheden, hvis formatet er forkert.

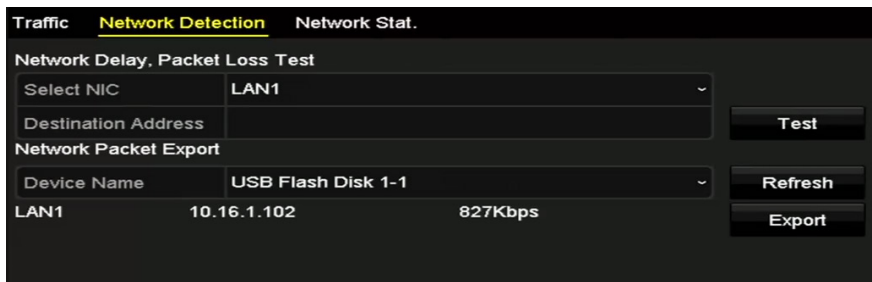

Figur 12–22 Eksport af netværkspakke

Trin 4: Klik på knappen **Export** for at starte eksporten.

Trin 5: Når eksporten er fuldført, skal du klikke på **OK** for at færdiggøre eksporten af pakken.

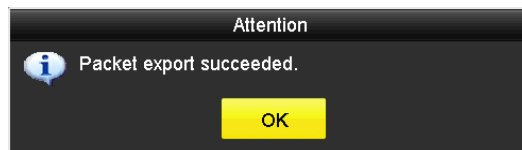

Figur 12–23 OBS-dialogboks vedr. eksport af pakke



BEMÆRK

Der kan eksporteres op til 1 MB data hver gang.

12.3.3 Kontrol af netværksstatus

Formål

Du kan også kontrollere netværksstatusen og hurtigt indstille netværksparametrene på denne skærm.

Trin 1: Gå ind i menuen netværkstrafik.

Menu > Maintenance > Net Detect

Trin 2: Klik på fanen **Network Detection** for at åbne menuen **Network Detection**.

Trin 3: Klik på **Status** i nederste højre hjørne af menuen.

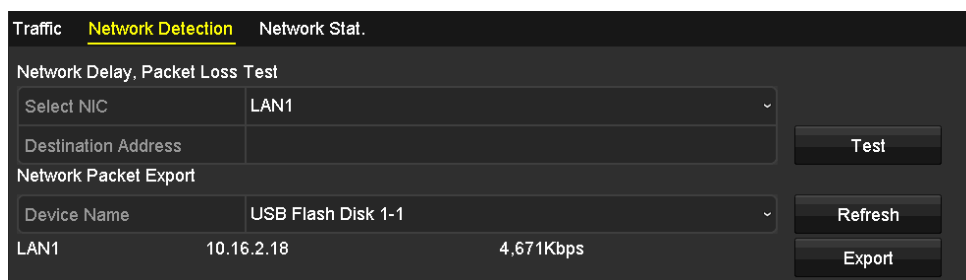

Figur 12–24 Kontrol af netværksstatus

Hvis netværket er normalt, vises følgende meddelelsesboks.

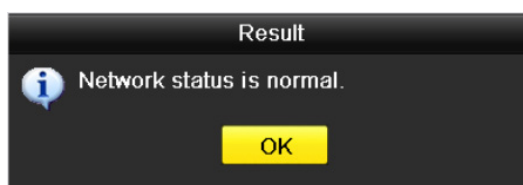

Figur 12–25 Resultat af kontrol af netværksstatus

Hvis meddelelsesboksen vises sammen med andre oplysninger i stedet for disse, kan du klikke på knappen **Network** for at vise skærmen til lynindstilling af netværksparametre.

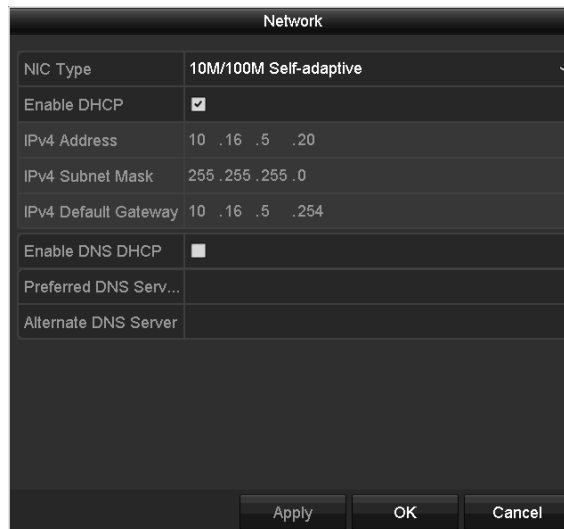

Figur 12–26 Konfiguration af netværksparametre

12.3.4 Kontrol af netværksstatistik

Formål:

Du kan kontrollere netværksstatistikken og hente realtidsoplysninger om enheden.

Trin 1: Gå ind i menuen **Network Statistics**.

Menu > Maintenance> Net Detect

Trin 2: Klik på fanen **Network Stat.** for at åbne menuen **Network Statistics**.

Type	Bandwidth
IP Camera	8,192Kbps
Remote Live View	0bps
Remote Playback	0bps
Net Total Idle	88Mbps

Refresh

Figur 12–27 Skærmen

Trin 3: Se båndbredde for fjernlivevisning, båndbredde for fjernafspilning og båndbredde for samlet resterende netværk.

Trin 4: Klik på knappen **Refresh** for at se den seneste båndbreddestatistik.

Kapitel 13 RAID



BEMÆRK

Dette kapitel gælder DVR fra DS-7300/8100/9000HUHI-F/N-serien.

13.1 Konfiguration af array

Formål

Redundant array af individuelle diske (Redundant Array of Independent Disks (RAID)) er en lagerteknologi, der kombinerer flere diskdrevkomponenter i en logisk enhed. En RAID-installation lagrer data på flere harddiske for at give tilstrækkelig redundans, så data kan gendannes, hvis én af diskene svigter. Data fordeles i drevene på en af flere måder, der kaldes "RAID-niveauer", alt efter det krævede redundans- og ydelsesniveau.

DVR'en understøtter diskarray oprettet med software. Du kan aktivere RAID-funktionen efter behov.



BEMÆRK

DVR fra DS-7300/8100/9000HUHI-F/N-serien understøtter arraytyperne RAID0, RAID1, RAID5, RAID6 og RAID 10.

Før du starter

Installer harddisken(e) korrekt. Det er anbefalet at bruge de samme harddiske i hele virksomheden (herunder model og kapacitet) til oprettelse og konfiguration af en array, så harddiskene kører pålideligt og stabilt.

Indledning

DVR'en kan først lagre dataene (fx video- og billedoptagelser, logoplysninger) i HDD'en, når du har oprettet et array, eller du har konfigureret en netværks-HDD (se *Kapitel 14.2 Styring af netværksharddisk*). Vores enhed tilbyder to måder at oprette et array, nemlig konfiguration med ét tryk og manuel konfiguration. Følgende rutediagram viser processen for oprettelse af en array.

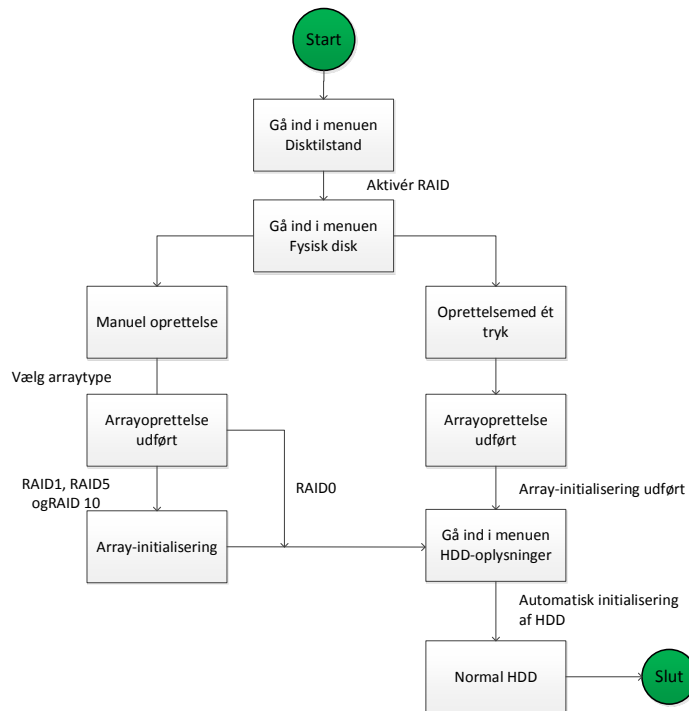

Figur 13–1 RAID-arbejdsdiagram

13.1.1 Aktivér RAID

Formål

Udfør følgende trin for at aktivere funktionen RAID, ellers kan diskarrayen ikke oprettes.

- **MULIGHED 1:**

Aktivér RAID-funktionen i Guiden, når enheden starter op. Se trin 7 i Kapitel 2.3.2.

- **MULIGHED 2:**

Aktivér funktionen RAID på skærmen Harddiskstyring.

Trin 1: Gå ind i menuen Konfiguration af disktilstand.

Menu > HDD > Advanced

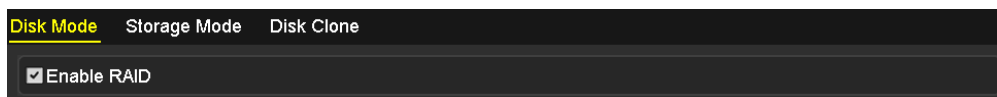

Figur 13–2 Skærmen Aktivering af RAID

Trin 2: Sæt kryds i afkrydsningsfeltet **Enable RAID**.

Trin 3: Klik på knappen **Apply** for at gemme indstillingerne.

Trin 4: Genstart enheden for at aktivere RAID.

13.1.2 Konfiguration med ét tryk

Formål

Ved hjælp af konfigurationen med ét tryk kan du hurtigt oprette diskarrayen. Arraytypen, der skal oprettes, er som standard RAID 5.

Før du starter

1. Funktionen RAID skal aktiveres. Læs Kapitel 13.1.1 for flere oplysninger.
2. Da standardarraytypen er RAID 5, skal du installere mindst 3 harddiske i enheden.
3. Hvis der installeres mere end 10 harddiske, kan der konfigureres 2 arrays.

Trin 1: Åbn skærmen Konfiguration af RAID.

Menu > HDD > RAID

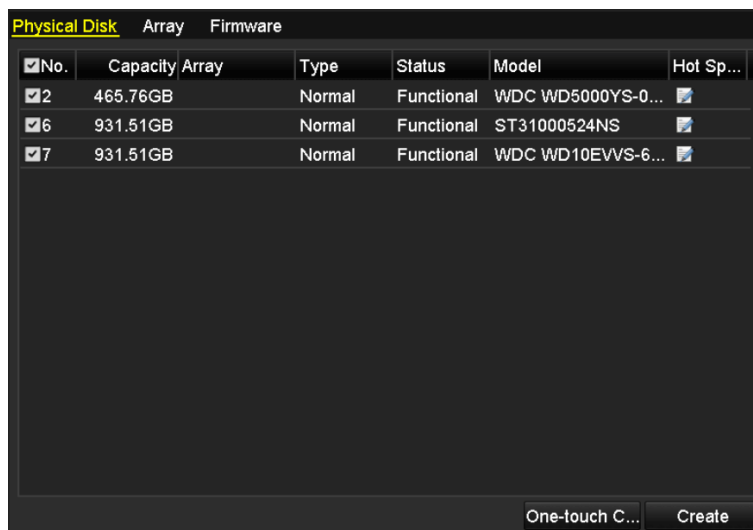

Figur 13–3 Skærmen Fysisk disk

Trin 2: Sæt kryds i afkrydsningsfeltet med det tilsvarende harddisknr. for at vælge den.

Trin 3: Klik på knappen **One-touch Config** for at åbne menuen One-touch Array Configuration.

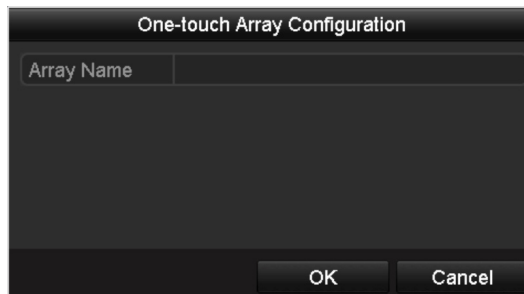

Figur 13–4 Konfiguration af array med ét tryk

Trin 4: Redigér navnet på arrayet i tekstfeltet **Array Name**, og klik på knappen **OK** for at starte konfiguration af array.

**BEMÆRK**

Hvis du installerer 4 harddiske eller flere til konfiguration med ét tryk, indstilles som standard én hot spare-harddisk. Det er anbefalet at indstille hot spare-disk til automatisk genopbyggelse af arrayen, når denne ikke fungerer normalt.

Trin 5: Når arraykonfigurationen er færdig, skal du klikke på knappen **OK** i pop op-meddelelsesboksen for at afslutte indstillingen.

Trin 6: Du kan klikke på fanen **Array** for at se oplysningerne for den oprettede array.

**BEMÆRK**

Konfigurationen med ét tryk opretter som standard en array og en virtuel disk.

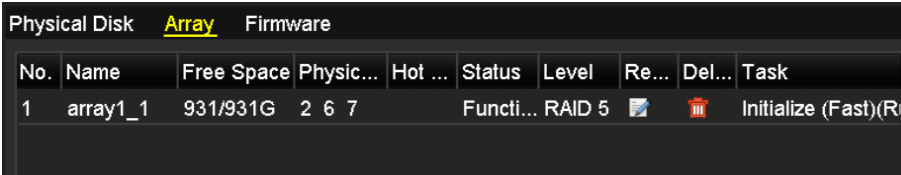

No.	Name	Free Space	Physic...	Hot ...	Status	Level	Re...	Del...	Task
1	array1_1	931/931G	2 6 7		Functi...	RAID 5			Initialize (Fast)(R

Figur 13–5 Skærmen Arrayindstilling

Trin 7: En oprettet array vises som en harddisk på skærmen Harddiskoplysninger.

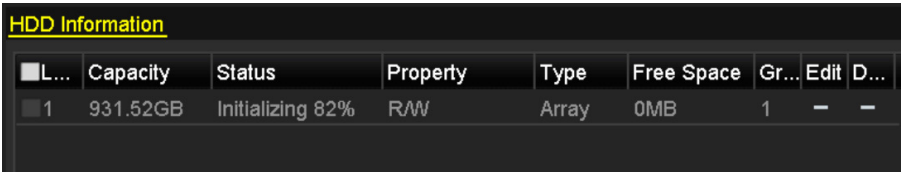

L...	Capacity	Status	Property	Type	Free Space	Gr...	Edit	D...
1	931.52GB	Initializing 82%	RAW	Array	0MB	1	-	-

Figur 13–6 Skærmen Harddiskoplysninger

13.1.3 Manuel oprettelse af array

Formål

Du kan manuelt oprette arrayen: RAID 0, RAID 1, RAID 5, RAID 6 og RAID 10.

**BEMÆRK**

I dette afsnit tager vi RAID 5 som eksempel for at beskrive den manuelle konfiguration af array og virtuel disk.

Trin 1: Åbn skærmen Indstilling af fysisk disk.

Menu > HDD > RAID > Physical Disk

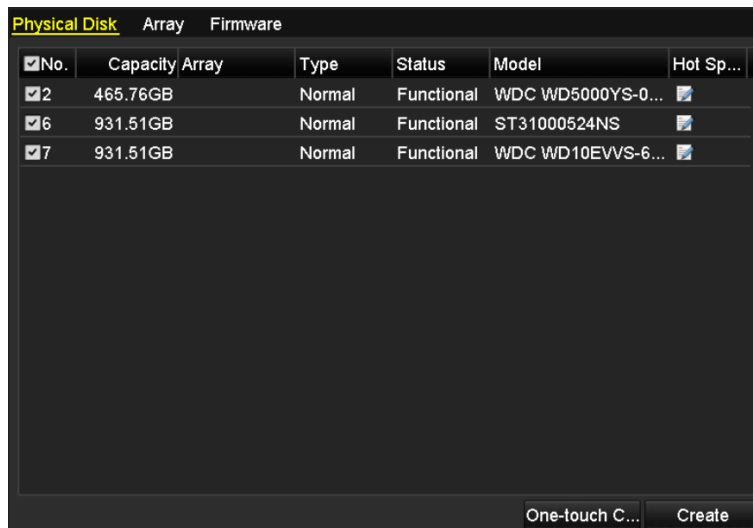

Figur 13–7 Skærmen Indstilling af fysisk disk

Trin 2: Klik på knappen **Create** for at åbne menuen Create Array .

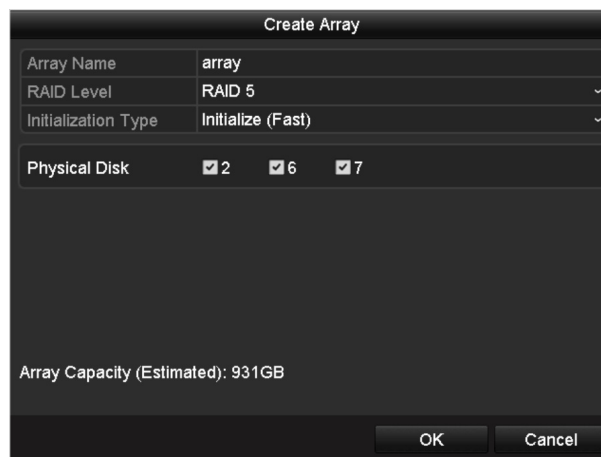

Figur 13–8 Skærmen Oprettelse af array

Trin 3: Redigér navnet i **Array Name**, angiv niveauet i **RAID Level** til RAID 0, RAID 1, RAID 5, RAID6 eller RAID 10, og vælg den fysiske disk, du vil konfigurere array for, i **Physical Disk**.



BEMÆRK

- Hvis du vælger RAID 0, skal der installeres mindst 2 harddiske.
- Hvis du vælger RAID 1, skal der konfigureres 2 harddiske til RAID 1.
- Hvis du vælger RAID 5, skal der installeres mindst 3 harddiske.
- Hvis du vælger RAID 6, skal der installeres mindst 4 harddiske.
- Hvis du vælger RAID 10, skal antallet af installerede harddiske være et lige tal mellem 4 og 16.

Trin 4: Klik på knappen **OK** for at oprette arrayet.



BEMÆRK

Hvis antallet af valgte ikke er kompatibelt med kravet til RAID-niveau, vises fejlmeddelelsesboksen.



Figur 13–9 Fejlmeddelelsesboks

Trin 5: Du kan klikke på fanen **Array**, hvis du vil se det oprettede array.

 A screenshot of a software interface showing the "Array" tab. At the top, there are three tabs: "Physical Disk", "Array" (which is selected and highlighted in yellow), and "Firmware". Below the tabs is a table with the following data:

No.	Name	Free Space	Physic...	Hot ...	Status	Level	Re...	Del...	Task
1	array1_1	931/931G	2 6 7		Functi...	RAID 5			Initialize (Fast)(R)

Figur 13–10 Skærmen Arrayindstilling

13.2 Genopbygning af array

Formål

Driftsstatusen for array omfatter: funktionel, degraderet og offline. Ved at se arraystatusen kan du udføre øjeblikkelig og passende vedligeholdelse af diskene for at sikre høj sikkerhed og pålidelighed for dataene, der er lagret i diskarrayen.

Når der ikke er noget disktab i arrayet, ændres dets driftsstatus til Functional (funktionel). Hvis antallet af mistede diske overstiger grænsen, ændres arrayets driftsstatus til Offline. Under andre forhold er arbejdsstatus Degraded.

Hvis den virtuelle disk har status Degraded, kan du gendanne den til Functional ved at genopbygge arrayet.

Før du starter

Sørg for, at hot spare-disken er konfigureret.

Trin 1: Åbn skærmen Indstilling af fysisk disk for at konfigurere hot spare-disken.

No.	Capacity	Array	Type	Status	Model	Hot Sp...
1	931.51GB		Normal	Functional	ST31000340NS	
3	931.51GB	RAID5	Array	Functional	ST31000526SV	—
5	931.51GB	RAID5	Array	Functional	WDC WD10EVVS-6...	—
7	931.51GB	RAID5	Array	Functional	WDC WD10EVVS-6...	—

One-touch C... Create

Figur 13–11 Skærmen Indstilling af fysisk disk

Trin 2: Vælg en disk, og klik på for at indstille den som hot spare-disk.



BEMÆRK

Der understøttes kun tilstanden global hot spare.

13.2.1 Automatisk genopbygning af array

Formål

Hvis den virtuelle disk har status Degraded kan enheden begynde automatisk genopbygning af arrayet ved hjælp af hot spare-disken for at sikre høj sikkerhed og pålidelighed af dataene.

Trin 1: Åbn skærmen Arrayindstillinger. Status for arrayet er Degraded. Da hot spare-disken er konfigureret, anvender systemet denne til automatisk at starte genopbygningen.

Menu > HDD > RAID > Array

Physical Disk <u>Array</u> Firmware									
No.	Name	Free Space	Physic...	Hot ...	Status	Level	Re...	Del...	Task
1	array1_1	931/931G	2 6 7		Degraded	RAID 5			Rebuild(Run)

Figur 13–12 Skærmen Arrayindstilling

Hvis der ikke er en hot spare-disk efter genopbygning, er det anbefalet at installere en harddisk i enheden og indstille den som hot spare-disk for at sikre høj sikkerhed og pålidelighed for arrayen.

13.2.2 Manuel genopbygning af array

Formål

Hvis der ikke er konfigureret en hot spare-disk, kan du genopbygge arrayet manuelt for at gendanne det, når den virtuelle disk har status Degraded.

Trin 1: Åbn skærmen Arrayindstillinger. Disk 3 er gået tabt.

Menu > HDD > RAID > Array

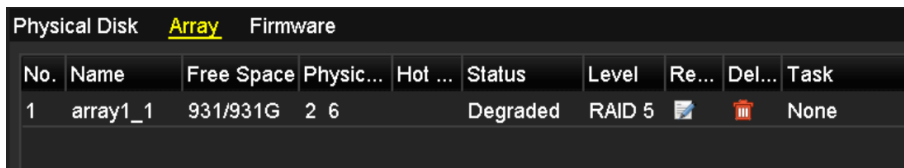

No.	Name	Free Space	Physic...	Hot ...	Status	Level	Re...	Del...	Task
1	array1_1	931/931G	2	6	Degraded	RAID 5			None

Figur 13–13 Skærmen Arrayindstilling

Trin 2: Klik på fanen Array for at gå tilbage til menuen Array Settings (arrayindstillinger), og klik på for at konfigurere genopbygningen af arrayet.



BEMÆRK

Der skal være mindst én tilgængelig, fysisk disk til genopbygning af arrayen.

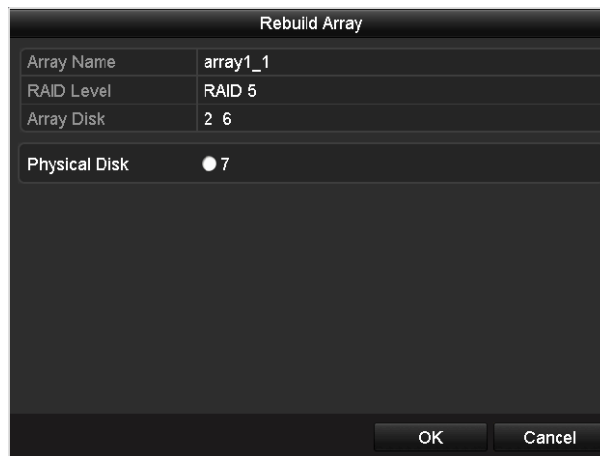

Figur 13–14 Skærmen Arraygenopbygning

Trin 3: Vælg den tilgængelige, fysiske disk, og klik på knappen OK for at bekræfte genopbygningen af arrayen.

Trin 4: Meddelelsesboksen "Do not unplug the physical disk when it is under rebuilding" vises. Klik på knappen OK for at starte genopbygningen.

Trin 5: Du kan åbne skærmen Indstilling af array for at se genopbygningsstatussen.

Trin 6: Når genopbygningen er gennemført, vil arrayet og den virtuelle disk igen få status Functional.

13.3 Sletning af array



BEMÆRK

Sletning af array sletter alle dataene på disken.

Trin 1: Åbn skærmen Arrayindstillinger.

Menu > HDD > RAID > Array

Physical Disk <u>Array</u> Firmware									
No.	Name	Free Space	Physic...	Hot ...	Status	Level	Re...	Del...	Task
1	array_1	931/931G	2 7 10		Funci...	RAID 5			None

Figur 13–15 Skærmen Arrayindstilling

Trin 2: Vælg en array, og klik på for at slette arrayen.



Figur 13–16 Bekræftelse af arraysletning

Trin 3: Klik på **Yes** i pop op-dialogboksen for at bekræfte sletning af arrayet.



BEMÆRK

Sletning af array sletter alle dataene i arrayen.

13.4 Kontrol og redigering af firmware

Formål

Du kan se oplysningerne om firmwaren og indstille hastigheden for baggrundsopgaven på skærmen Firmware.

Trin 1: Gå ind i menuen Firmware, hvis du vil se oplysninger om firmwaren, inkl. version, maksimalt antal fysiske diske, maksimalt antal arrays, status for automatisk genopbygning osv.

Physical Disk Array <u>Firmware</u>	
Version	1.1.0.0002
Physical Disk Count	16
Array Count	16
Virtual Disk Count	0
RAID Level	0 1 5 10
Hot Spare Type	Global Hot Spare
Support Rebuild	Yes
Background Task Speed	Medium Speed

Figur 13–17 Skærmen Firmware

Trin 2: Du kan angive hastighed for baggrundsopgave i **Background Task Speed** i rullelisten.

Trin 3: Klik på knappen **Apply** for at gemme indstillingerne.

Kapitel 14 Harddiskstyring

14.1 Initialisering af harddiske

Formål

En nyinstalleret harddisk (HDD) skal initialiseres, før den kan anvendes med din DVR.

Trin 1: Åbn skærmen **Harddiskoplysninger**.

Menu > HDD > General

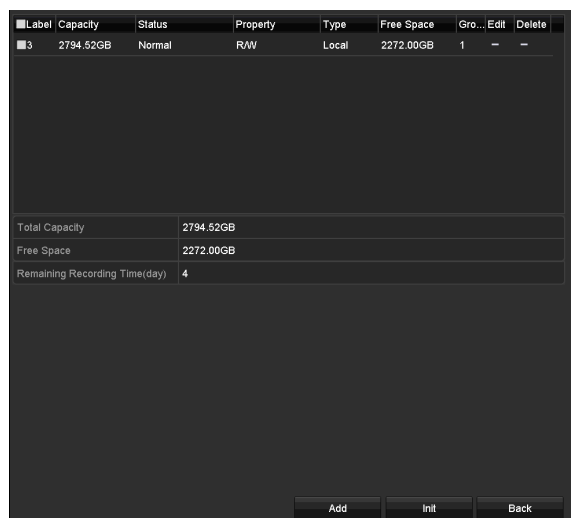

Label	Capacity	Status	Property	Type	Free Space	Gro...Edit	Delete
3	2794.52GB	Normal	R/W	Local	2272.00GB	1	- -

Total Capacity	2794.52GB
Free Space	2272.00GB
Remaining Recording Time(day)	4

Buttons: Add, Init, Back

Figur 14–1 Skærmen Harddiskoplysninger

Du kan se samlet kapacitet, fri plads og resterende optagetid for HDD'en. Algoritmen for resterende optagetid anvender gennemsnitsbithastigheden for kanalen, således at smartkodning kan øge nøjagtigheden.

Trin 2: Vælg harddisken, der skal initialiseres.

Trin 3: Klik på knappen **Init**.

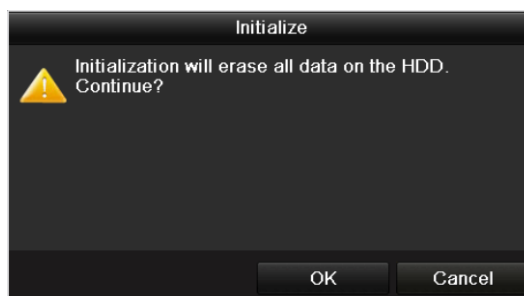

Figur 14–2 Bekræftelse af initialiseringen

Trin 4: Vælg knappen **OK** for at starte initialiseringen.

L...	Capacity	Status	Property	Type	Free Space	Gr...	Edit	D...
1	931.51GB	Formatting 34%	R/W	Local	0MB	1		-

Figur 14–3 Start initialisering

Trin 5: Når HDD'en er blevet initialiseret, skifter dens status fra *Uninitialized* til *Normal*.

L...	Capacity	Status	Property	Type	Free Space	Gr...	Edit	D...
1	931.51GB	Normal	R/W	Local	927GB	1		-

Figur 14–4 Harddiskens status skifter til normal



BEMÆRK

Initialisering af harddisken sletter alle data på den.

For de HDD'er, der har lange arbejdsfri perioder, kan dvaletilstand aktiveres, således at strømforbruget nedsættes, og HDD'ernes levetid forlænges.

Klik på Menu > HDD > Advanced

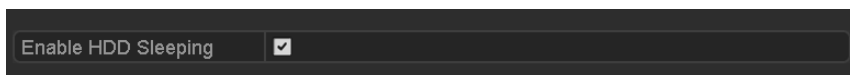

Figur 14–5 Aktivering af HDD-dvale

Sæt kryds i afkrydsningsfeltet **Enable HDD Sleeping** (som standard), hvorefter de HDD'er, der ikke arbejder i længere tid, vil gå i dvale.

Fjern krydset i afkrydsningsfeltet **Enable HDD Sleeping**, hvis HDD'erne skal være i arbejdstilstand hele tiden.

14.2 Styring af netværksharddisk

Formål

Du kan føje den allokerede NAS- eller IP SAN-disk til DVR'en og bruge den som netværks-HDD.

Trin 1: Åbn skærmen Harddiskoplysninger.

Menu > HDD > General

L...	Capacity	Status	Property	Type	Free Space	Gr...	Edit	D...
1	931.51GB	Normal	R/W	Local	927GB	1		-

Figur 14–6 Skærmen Harddiskoplysninger

Trin 2: Klik på knappen **Add** for at åbne menuen **Add NetHDD** som vist i Figur 14–7.

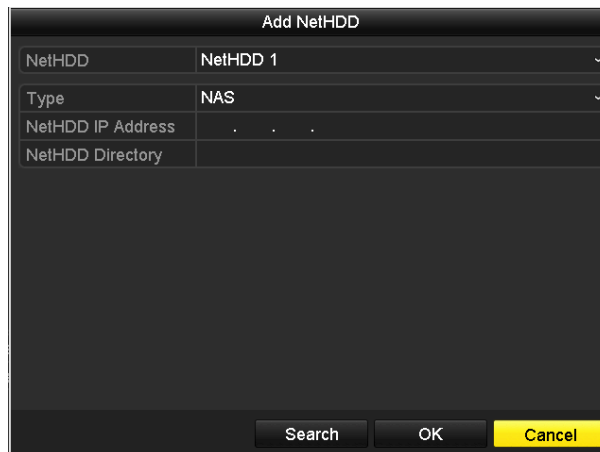

Figur 14–7 Skærmen Harddiskoplysninger

Trin 3: Tilføj den tildelte netværksharddisk.

Trin 4: Angiv type til NAS eller IP SAN.

Trin 5: Konfigurer NAS- eller IP SAN-indstillingerne.

● **Tilføj NAS-disk:**

- 1) Indtast IP-adressen for netværksharddisken i tekstfeltet.
- 2) Klik på **Search** for at søge efter tilgængelige NAS-diske.
- 3) Vælg NAS-disken på rullelisten herunder.

Eller du kan blot manuelt angive mappen i tekstfeltet **NetHDD Directory**.

- 4) Klik på **OK** for at tilføje den konfigurerede NAS-disk.



BEMÆRK

Der kan tilføjes op til 8 NAS-diske.

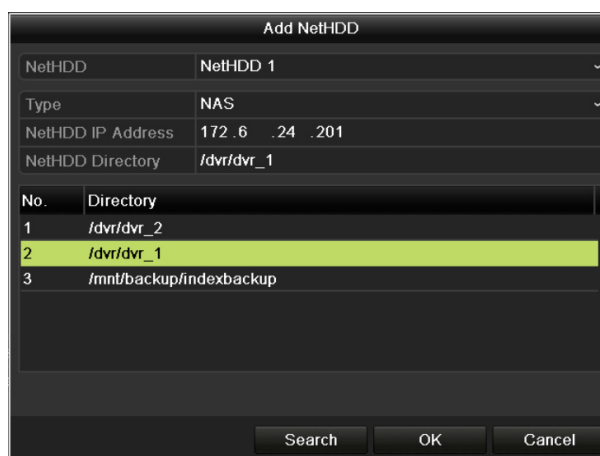

Figur 14–8 Tilføjelse af NAS-disk

- **Tilføj IP SAN:**

- 1) Indtast IP-adressen for netværksharddisken i tekstfeltet.
- 2) Klik på knappen **Search** for at søge efter tilgængelige IP SAN-diske.
- 3) Vælg IP SAN-disken på rullelisten herunder.
- 4) Klik på knappen **OK** for at tilføje den valgte IP SAN-disk.

**BEMÆRK**

Du kan tilføje op til 8 IP SAN-diske.



Figur 14–9 Tilføjelse af IP SAN-disk

- 5) Når NAS- eller IP SAN-disken er tilføjet, skal du vende tilbage til menuen **Harddiskoplysninger**. Den tilføjede netværksharddisk vises på listen.

**BEMÆRK**

Hvis den tilføjede netværksharddisk ikke er initialiseret, skal du vælge den og klikke på knappen **Init** for at initialisere den.

<input type="checkbox"/> L...	Capacity	Status	Property	Type	Free Space	Gr...	Edit	D...
<input checked="" type="checkbox"/> 1	931,51GB	Normal	R/W	Local	906GB	1		
<input checked="" type="checkbox"/> 17	40,000MB	Normal	R/W	IP SAN	22,528MB	1		

Figur 14–10 Initialisering af tilføjede netværksharddisk

14.3 Styring af harddiskgruppe

14.3.1 Indstilling af harddiskgrupper

Formål

Flere harddiske kan styres i grupper. Video fra angivne kanaler kan optages i en bestemt harddiskgruppe via harddiskindstillinger.

Trin 1: Åbn skærmen Storage Mode.

Menu > HDD > Advanced

Trin 2: Indstil **Mode** til Group som vist i Figur 14–11.

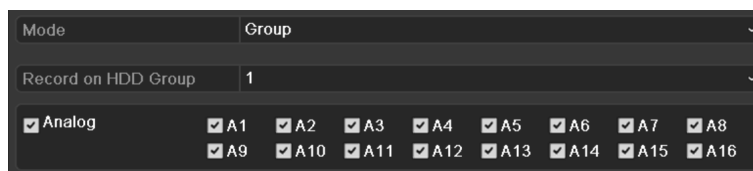

Figur 14–11 Menuen Lagringstilstand

Trin 3: Klik på knappen **Apply**, hvorefter følgende OBS-dialogboks vises.

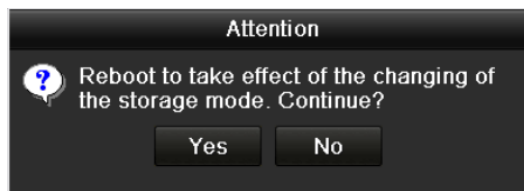

Figur 14–12 Bemærkning om behov for genstart

Trin 4: Klik på knappen **Yes** for at genstarte enheden og aktivere ændringerne.

Trin 5: Når enheden er genstartet, skal du åbne skærmen Harddiskoplysninger.

Menu > HDD > General

Trin 6: Vælg HDD i listen, og klik på ikonet  for at åbne menuen **Local HDD Settings** som vist i Figur 14–13.

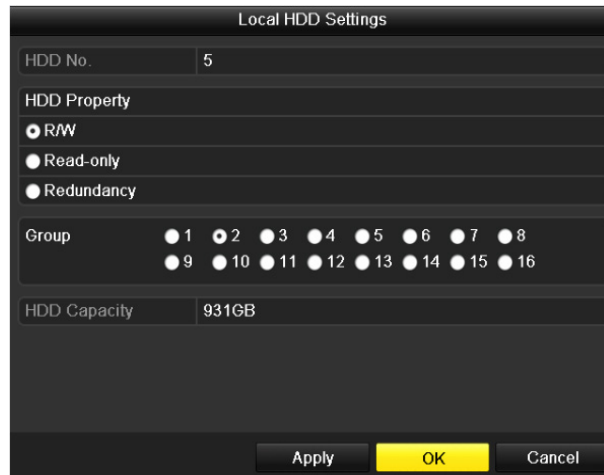

Figur 14–13 Menuen Indstillinger for lokal HDD

Trin 7: Vælg gruppenummeret for den aktuelle harddisk.



BEMÆRK

Standardgruppenummeret for hver harddisk er 1.

Trin 8: Klik på knappen **OK** for at bekræfte indstillingerne.



Figur 14–14 Bekræftelse af indstilling af harddiskgruppe

Trin 9: Klik på knappen **Yes** i pop op-bemærkningsboksen for at afslutte indstillingen.

14.3.2 Indstilling af harddiskens egenskab

Formål

Harddiskens egenskab kan indstilles til redundans, skrivebeskyttet eller læsning/skrivning (R/W). Før du angiver HDD-egenskab, skal du angive lagringstilstanden til Group (gruppe) (se trin 1-4 i *Kapitel 14.3.1 Indstilling af harddiskgrupper*).

En harddisk kan indstilles som skrivebeskyttet for at forhindre, at vigtige optagelsesfiler overskrives, når harddisken bliver fuld, i tilstanden overskrivning af optagelse.

Hvis HDD property er angivet til redundancy kan video optages samtidig både på den redundante HDD og på R/W HDD'en, således at du opnår en høj sikkerhed og stabilitet for dine videodata.

Trin 1: Åbn skærmen Harddiskoplysninger.

Menu > HDD > General

Trin 2: Vælg HDD i listen, og klik på ikonet  for at åbne menuen **Local HDD Settings** som vist i Figur 14–15.



Figur 14–15 Angiv HDD-egenskab

Trin 3: Indstil HDD property til R/W, Read-only eller Redundancy.

Trin 4: Klik på knappen **OK** for at gemme indstillingerne og afslutte skærmen.

Trin 5: Harddiskens egenskab vises på listen i menuen Harddiskoplysninger.



BEMÆRK

Der skal være mindst 2 harddiske forbundet til din DVR, hvis du vil angive en HDD som redundant, og af disse skal én HDD have R/W-egenskaber.

14.4 Konfiguration af kvotetilstand

Formål

Hvert kamera kan konfigureres med en tildelt kvote til lagring af optagne filer.

Trin

Trin 1: Åbn skærmen **Storage Mode**.

Menu > HDD > Advanced

Trin 2: Klik på fanen **Storage Mode**.

Trin 3: Indstil **Mode** til Quota som vist i Figur 14–16.



BEMÆRK

DVR'en skal genstartes, før ændringerne kan træde i kraft.

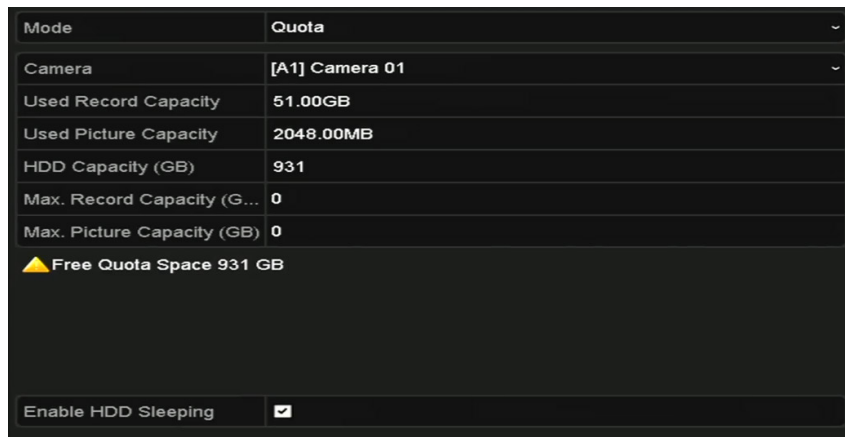

Figur 14–16 Menuen Indstillinger for lagringstilstand

Trin 4: Vælg et kamera, som du vil konfigurere kvote for.

Trin 5: Angiv lagringskapaciteten i tekstfeltet **Max. Record Capacity (GB)**.

Trin 6: Du kan efter behov kopiere det aktuelle kameras kvoteindstillinger til andre kameraer. Klik på knappen **Copy** for at åbne menuen **Kopier kamera**, som vist i Figur 14–17.

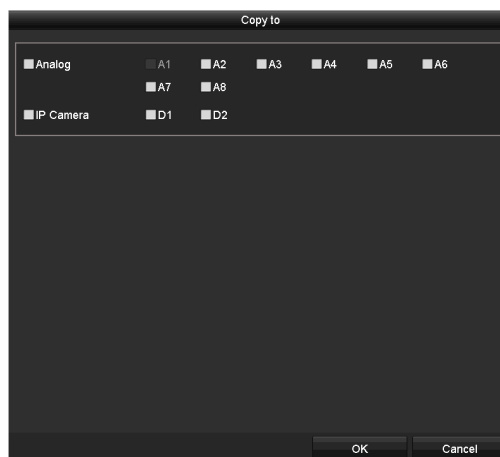

Figur 14–17 Kopier indstillinger til andre kameraer

Trin 7: Vælg kamera(er), der skal konfigureres med de samme kvoteindstillinger. Du kan også sætte kryds i afkrydsningsfeltet Analog for at vælge alle kameraer.

Trin 8: Klik på knappen **OK** for at afslutte indstillingerne for kopiering og vende tilbage til menuen lagringstilstand.

Trin 9: Klik på knappen **Apply** for at aktivere indstillingerne.



BEMÆRK

Hvis kvotekapaciteten er indstillet til 0, bruger alle kameraer harddiskens samlede optagelseskapacitet.

14.5 Konfiguration af skylagring

Formål

Lagring i skyen gør det muligt at overføre og hente optagelser når som helst og hvor som helst og giver dermed en stærkt forøget grad af effektivitet.



BEMÆRK

Lagring i skyen er kun tilgængelig med DVR fra serierne HQHI-F/N og HUHI-F/N.

Trin 1: Gå ind i menuen Cloud Storage

Menu > HDD > General > Cloud Storage

Trin 2: Sæt kryds i afkrydsningsfeltet **Enable Cloud** for at aktivere funktionen skylagring.

Trin 3: Vælg cloud-udbyder i rullelisten **Cloud Type** blandt mulighederne One Drive, Google Drive eller Drop Box.

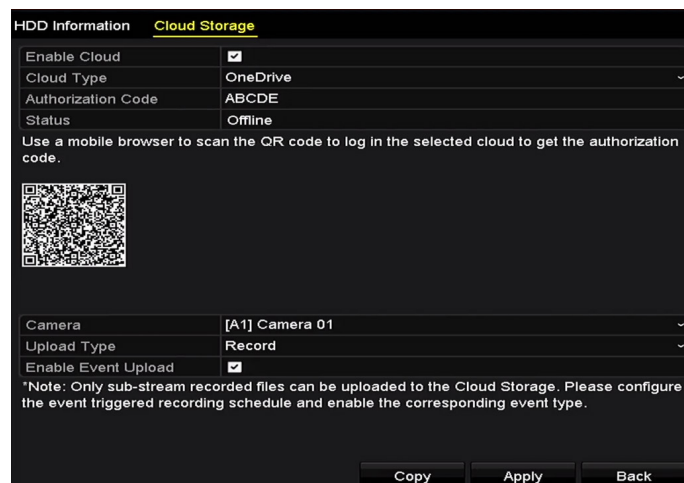

Figur 14–18 Menuen skylagring

Trin 4: Følg vejledningen, og brug din mobilbrowser til at skanne QR-koden og logge ind på den valgte cloud-udbyder for at hente din godkendelseskode. Kopiér dernæst godkendelseskoden til tekstfeltet **Authentication Code**.

Trin 5: Klik på **Apply**, og gå tilbage til hovedmenuen.

Trin 6: Gå ind i menuen skylagring igen ca. 20 sekunder senere. Når **Status** viser online, betyder det, at registreringen er gennemført korrekt.

Trin 7: Konfigurér optagelsesplanen.

Gå tilbage til menuen optagelse, vælg et kamera fra rullelisten **Camera**, og sæt kryds i afkrydsningsfeltet **Enable Schedule** for at aktivere planlagt optagelse. For nærmere oplysninger om optagelsesplan, se 5.2 Konfiguration af tidsplan for optagelse af video/billeder.

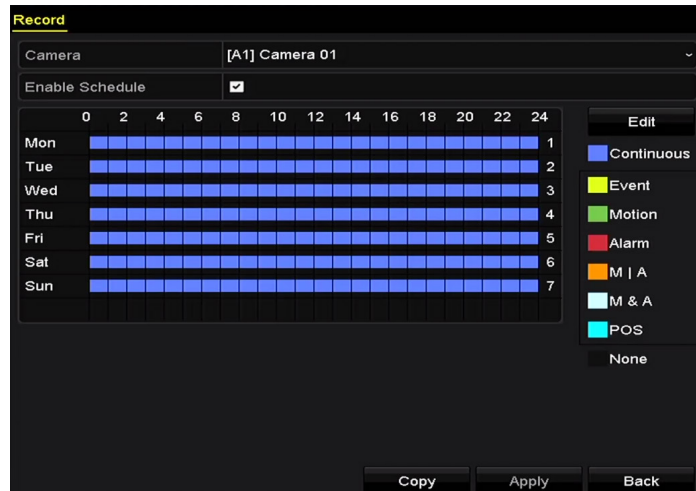

Figur 14–19 Optageplan



BEMÆRK

POS-optagelse understøttes kun af DVR fra serierne DS-7300/8100HQHI-F/N og DS-7300/8100/9000HUHI-F/N.

Trin 8: Overfør de hændelsesudløste optagelser til lageret i skyen.

- 1) Gå tilbage, åbn menuen skylagring, og vælg det kamera, du har angivet i menuen optagelsesplan.
- 2) Vælg overførelstype i tekstfeltet **Upload Type**.
- 3) Sæt kryds i afkrydsningsfeltet **Enable Event Upload**.
- 4) Klik på **Apply** for at afslutte indstillingerne.

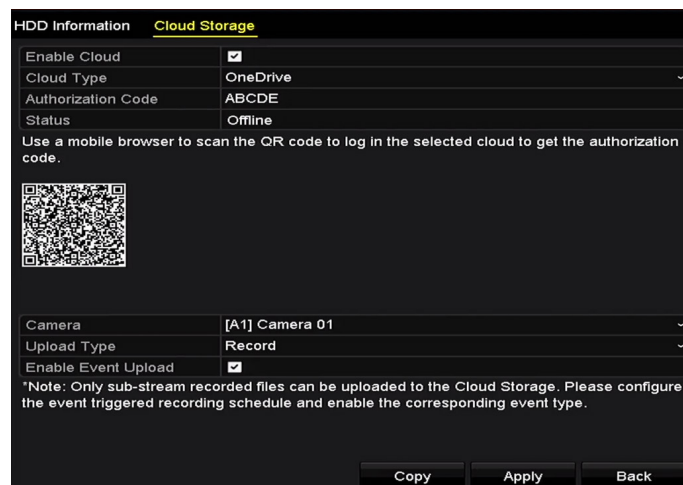

Figur 14–20 Menuen Overfør til skylagring



BEMÆRK

- Kun optagelser fra understreamen kan overføres til skylagring.

- Konfigurer optagelsesplanen for hændelsesudløste optagelser, og aktivér den tilhørende hændelsestype.

Trin 9: (Valgfrit) Du kan klikke på knappen **Copy** for at kopiere indstillingerne for skylagring til andre kameraer. Du kan også sætte kryds i afkrydsningsfeltet Analog/IP Camera for at vælge alle kameraer.

Klik på knappen **OK** for at gå tilbage til menuen skylagring, og klik på **Apply** for at afslutte indstillingerne.

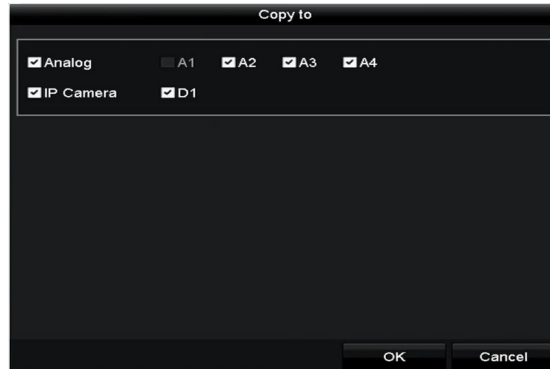

Figur 14–21 Menuen Kopiér til

14.6 Konfiguration af diskkloning



BEMÆRK

Dette kapitel gælder kun for DVR med eSATA.

Formål

Hvis resultatet af S.M.A.R.T.-registrering indikerer, at harddisken ikke virker normalt, kan du vælge at klonе alle dataene på harddisken til en eSATA-disk manuelt. Se *Kapitel 14.8 Kontrol af S.M.A.R.T-oplysninger* for oplysninger om S.M.A.R.T-detektion.

Før du starter

En eSATA-disk skal være tilsluttet enheden.

Trin 1: Åbn skærmen Avanceret indstilling af harddisk:

Menu > HDD > Advanced

Trin 2: Klik på fanen **Disk Clone** for at åbne skærmen til konfiguration af diskkloning.

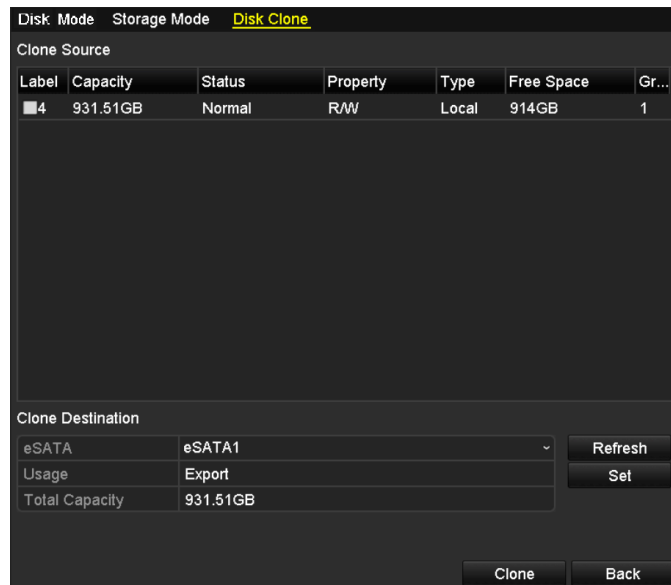

Figur 14–22 Skærmen Konfiguration af diskkloning

Trin 3: Kontrollér, at eSATA-disken er indstillet til Export.

Hvis dette ikke er tilfældet, skal du klikke på knappen **Set** for at indstille den. Vælg Export, og klik på knappen **OK**.



Figur 14–23 Indstilling af eSATA-type



BEMÆRK

Destinationsdiskens kapacitet skal svare til klonkildedisken.

Trin 4: Sæt kryds i afkrydsningsfeltet for harddisken, der skal klones, på listen Klonkilde.

Trin 5: Klik på knappen **Clone**, hvorefter der vises en meddelelsesboks.

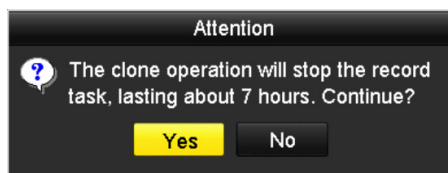

Figur 14–24 Meddelelsesboks for diskkloning

Trin 6: Klik på knappen **Yes** for at fortsætte.

Du kan kontrollere klonstatussen i Harddiskstatus.

Label	Capacity	Status	Property	Type	Free Space	Gr...
4	931.51GB	Cloning 01%	R/W	Local	0MB	1

Figur 14–25 Kontrol af diskkloningsstatus

14.7 Kontrol af harddiskstatus

Formål

Du kan kontrollere status for de HDD'er, der er installeret i din DVR, så du kan handle omgående og udføre nødvendig vedligeholdelse i tilfælde af HDD-svigt.

Kontrol af harddiskstatus på skærmen Harddiskoplysninger

Trin 1: Åbn skærmen Harddiskoplysninger.

Menu > HDD > General

Trin 2: Kontrollér statussen for hver harddisk, som vises på listen, som vist i Figur 14–26.

<input type="checkbox"/> L...	Capacity	Status	Property	Type	Free Space	Gr...	Edit	D...
<input type="checkbox"/> 1	931.51GB	Normal	R/W	Local	900GB	1		–
<input type="checkbox"/> 17	199.97GB	Normal	Redundancy	NAS	182GB	1		

Figur 14–26 Vis HDD-status (1)



BEMÆRK

Hvis harddiskens status er *Normal* eller *Sleeping*, fungerer den normalt. Hvis statussen er *Uninitialized* eller *Abnormal*, skal harddisken initialiseres før brug. Og hvis initialiseringen af harddisken mislykkes, skal harddisken udskiftes med en ny.

Kontrol af HDD-status i menuen Systemoplysninger

Trin 1: Gå ind i menuen **System Information**.

Menu > Maintenance > System Info

Trin 2: Klik på fanen **HDD** for at se statussen for hver harddisk, der vises på listen, som vist i Figur 14–27.

Label	Status	Capacity	Free Space	Property	Type	Group
1	Normal	931.51GB	900GB	R/W	Local	1
17	Normal	199.97GB	182GB	Redundancy	NAS	1

Figur 14–27 Vis HDD-status (2)

14.8 Kontrol af S.M.A.R.T-oplysninger

Formål

Selvvågende analyse- og rapporteringsteknologi (S.M.A.R.T.) er et overvågningsystem, hvormed harddisken kan detektere og rapportere ved hjælp af forskellige pålidelighedsindikatorer med henblik på at forudsige fejl.

Trin 1: Gå ind i menuen **HDD Detect**.

Menu > Maintenance > HDD Detect

Trin 2: Klik på fanen **S.M.A.R.T.Settings** for at åbne menuen.

Trin 3: Vælg HDD'en for at få vist dens S.M.A.R.T-informationsliste, som vist i Figur 14–28.



BEMÆRK

Hvis du vil bruge HDD'en, også selv om S.M.A.R.T-kontrollen viser fejl, kan du sætte kryds i afkrydsningsfeltet ud for punktet **Continue to use this disk when self-evaluation is failed**.

The screenshot shows the 'S.M.A.R.T. Settings' window with the 'Bad Sector Detection' tab selected. At the top, there is a checkbox labeled 'Continue to use this disk when self-evaluation is failed.' Below this, the 'HDD' dropdown is set to '1'. The 'Self-test Status' is 'Not tested' and the 'Self-test Type' is 'Short Test'. The 'S.M.A.R.T.' status is indicated by a warning icon. A summary table shows 'Temperature' at 34, 'Power On' at 329, 'Self-evaluation' as 'Pass', and 'All-evaluation' as 'Functional'. The main section is a table of S.M.A.R.T. attributes:

ID	Attribute Name	Status	Flags	Threshold	Value	Worst	Raw Value
0x1	Raw Read Error Rate	OK	2f	51	200	200	0
0x3	Spin Up Time	OK	27	21	112	107	7375
0x4	Start/Stop Count	OK	32	0	98	98	2333
0x5	Reallocated Sector Count	OK	33	140	200	200	0

Figur 14–28 Skærmen S.M.A.R.T.-indstillinger

14.9 Registrering af beskadiget sektor

Formål

Du kan registrere evt. beskadigede sektorer på HDD'en, når du kontrollerer dens status.

Trin 1: Gå ind i menuen **HDD Detect**.

Menu > HDD > HDD Detect

Trin 2: Klik på fanen **Bad Sector Detection** for at åbne menuen Detektion af beskadiget sektor.

Trin 3: Vælg en HDD, og klik på knappen **Detect** for at starte kontrollen.

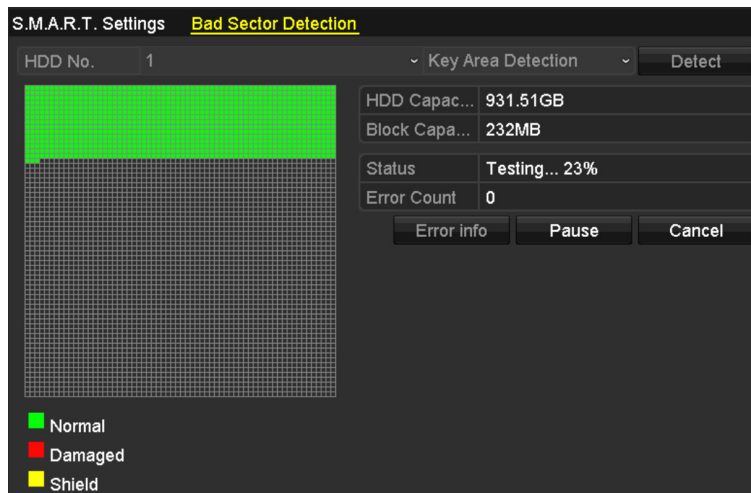

Figur 14–29 Detektion af beskadiget sektor

Trin 4: Du kan klikke på knappen **Pause** for at afbryde kontrollen midlertidigt, og klikke på knappen **Resume** for at genoptage kontrollen.

Trin 5: Hvis der er fejloplysninger vedr. HDD'en, kan du klikke på knappen **Error Info** for at få vist oplysningerne.

14.10 Konfiguration af alarmer om harddiskfejl

Formål

Du kan konfigurere alarmerne om harddiskfejl, når harddiskens status er *Ikke initialiseret* eller *Unormal*.

Trin 1: Gå ind i menuen Exception.

Menu > Configuration > Exceptions

Trin 2: Angiv undtagelsestypen til HDD-fejl ved at vælge **HDD Error** i rullelisten.

Trin 3: Sæt kryds i et eller flere afkrydsningsfelter nedenunder for at vælge tilknytningshandling(er) for HDD-fejl, som vist i Figur 14–30.

Tilknytningshandlinger kan angives som: Lydadvarsel, underret overvågningscenter, send e-mail og udløs alarmudgang.

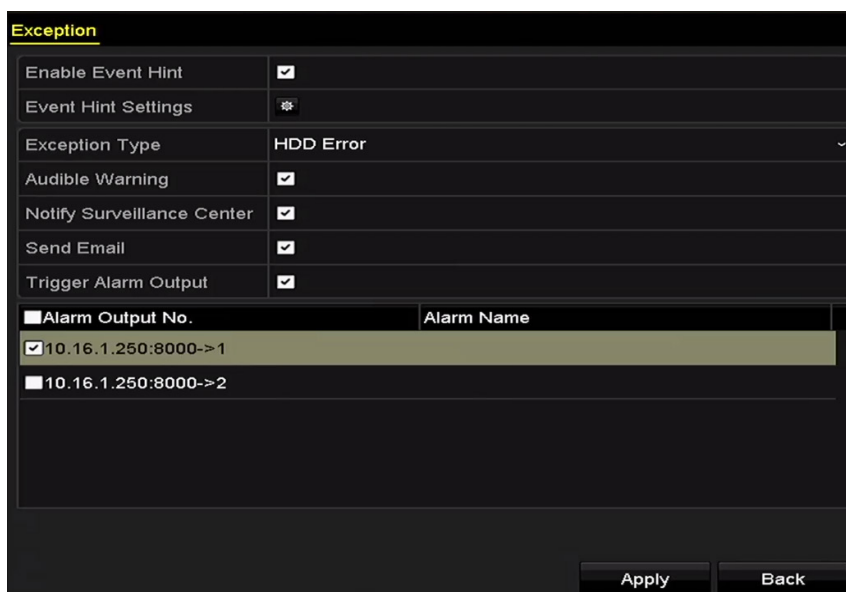

Figur 14–30 Konfiguration af alarm ved HDD-fejl

Trin 4: Når der vælges **Trigger Alarm Output**, kan du også vælge alarmudgangen, der skal udløses, på listen herunder.

Trin 5: Klik på knappen **Apply** for at gemme indstillingerne.

Kapitel 15 Kameraindstillinger

15.1 Konfiguration af OSD-indstillinger

Formål

Du kan konfigurere kameraets OSD-indstillinger, inkl. dato/tid, kameranavn osv.

Trin 1: Åbn skærmen OSD Configuration.

Menu > Camera > OSD

Trin 2: Vælg kameraet, som OSD-indstillingerne skal konfigureres til.

Trin 3: Rediger **Kameranavn** i tekstfeltet.

Trin 4: Konfigurér **Display Name**, **Display Date** og **Display Week** ved at sætte kryds i afkrydsningsfelterne.

Trin 5: Vælg datoformat i **Date Format**, tidsformat i **Time Format**, visningstilstand i **Display Mode** og skrifttype for OSD'et i **OSD Font**.

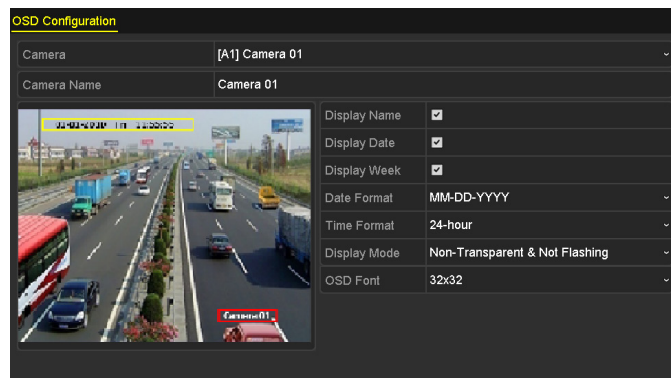

Figur 15–1 Skærmen OSD-konfiguration

Trin 6: Du kan trække med musen i tekstrammen i forhåndsvisningen og dermed justere OSD'ets placering.

Trin 7: Kopiér kameraindstillingerne.

- 1) Hvis du vil kopiere OSD-indstillingerne for det aktuelle kamera til andre kameraer, skal du klikke på knappen **Copy** for at åbne menuen **Kopiér kamera**, som vist i Figur 15–2.

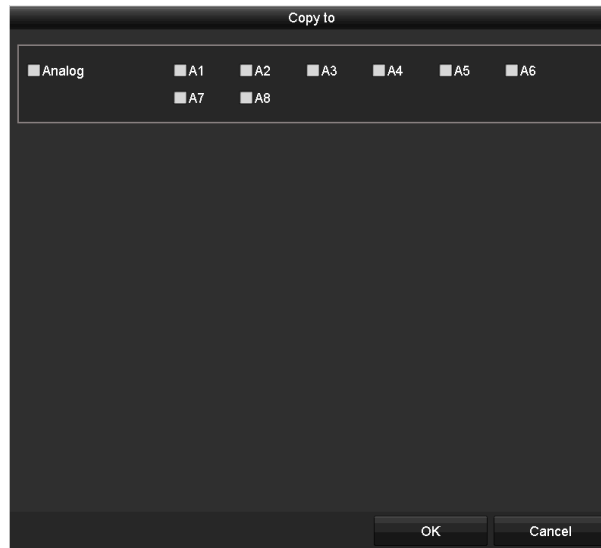

Figur 15–2 Kopiering af indstillinger til andre kameraer

- 2) Vælg det eller de kamera(er), du vil konfigurere med de samme OSD-indstillinger. Du kan også sætte kryds i afkrydsningsfeltet **Analog** for at vælge alle kameraer.
- 3) Klik på knappen **OK** for at afslutte indstillingerne for **Copy** og gå tilbage til menuen **OSD Configuration**.

Trin 8: Klik på knappen **Apply** for at aktivere indstillingerne.

15.2 Konfiguration af personværnmaske

Formål

Du kan konfigurere firkantede personværnmasker, som ikke kan ses eller optages af operatøren.

Trin 1: Åbn skærmen **Privacy Mask Settings**.

Menu > Camera > Privacy Mask

Trin 2: Vælg kameraet, som personværnmaske skal indstilles for.

Trin 3: Sæt kryds i afkrydsningsfeltet **Enable Privacy Mask** for at aktivere denne funktion.

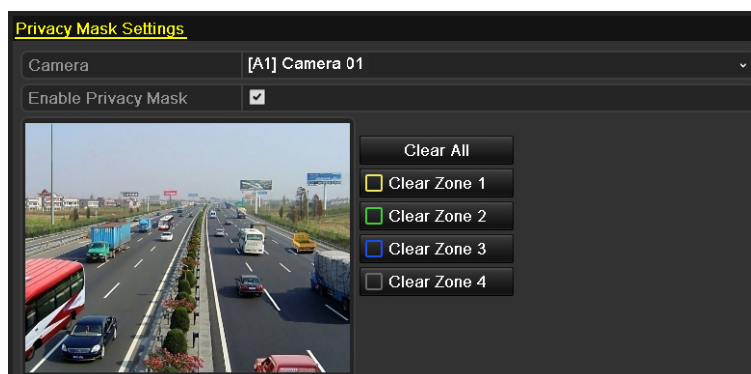

Figur 15–3 Skærmen Indstilling af personværnmaske

Trin 4: Brug musen til at tegne en zone i vinduet. Zonerne markeres med forskellige rammefarver.



BEMÆRK

Du kan konfigurere op til 4 personværnmasker, og størrelsen for hver maske kan justeres.

Trin 5: De konfigurerede personværnmasker i vinduet kan fjernes ved at sætte kryds i de tilhørende afkrydsningsfelter **Clear Zone 1-4** i højre side af vinduet, eller du kan klikke på **Clear All** for at fjerne alle zoner.



Figur 15–4 Indstilling af område med personværnmaske

Trin 6: Du kan klikke på knappen **Copy**, hvis du vil kopiere indstillingerne for personværnmaske for det aktuelle kamera til andre kameraer.

Se trin 7 i *Kapitel 15.1 Konfiguration af OSD-indstillinger*.

Trin 7: Klik på knappen **Apply** for at gemme indstillingerne.

15.3 Konfiguration af videoparametre

15.3.1 Konfiguration af billedindstillinger

Trin 1: Åbn skærmen Billedindstillinger.

Menu > Camera > Image

Trin 2: Vælg fanen **Image Settings**.

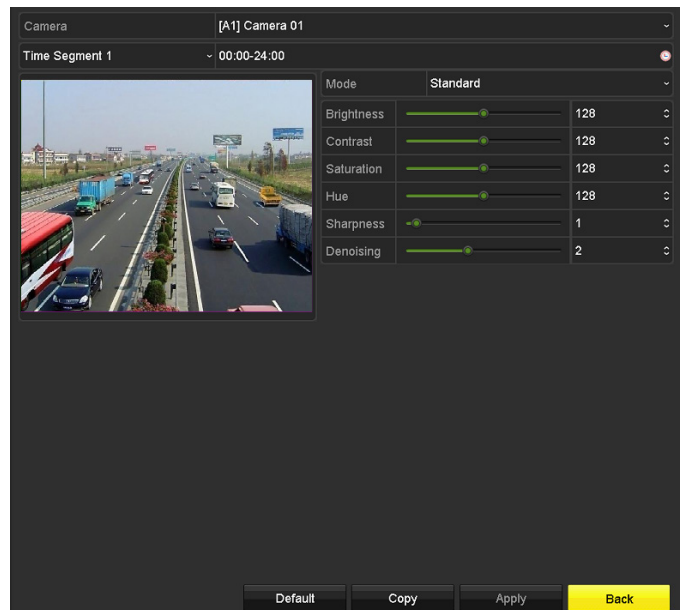

Figur 15–5 Menuen Billedindstillinger (Analogt kamera)



Figur 15–6 Menuen Billedindstillinger (IP-kamera)

Trin 3: Vælg kameraet, som billedparametre skal indstilles for.

Trin 4: Du har adgang til to forskellige tidsperioder, for hvilke du kan angive forskellige billedindstillinger. Vælg periodens navn i rullelisten.



BEMÆRK

Tidsperioderne kan ikke overlape hinanden.

Trin 5: Vælg lystilstand i rullelisten **Mode**. Du kan vælge mellem fire indstillinger for analoge kameraer: Standard, indendørs, svagt lys og udendørs.

Trin 6: Justér billedparametrene efter de faktiske behov. Parametrene omfatter lysstyrke, kontrast, mætning, farvetone, skarphed og støjfilter for analoge kameraer, og lysstyrke, kontrast og mætning for IP-kameraer. Du kan også klikke på **Default**, hvis du vil gendanne standardparametrene.

Trin 7: Du kan klikke på **Copy**, hvis du vil kopiere billedindstillingerne for det aktuelle kamera til andre kameraer.

Trin 8: Klik på **Apply** for at gemme indstillingerne.

15.3.2 Konfiguration af indstillinger for kameraparametre



BEMÆRK

Dette afsnit gælder DVR fra -F-serien.

Trin 1: Åbn skærmen Billedindstillinger.

Menu > Camera > Image

Trin 2: Vælg fanen **Camera Parameters Settings**.

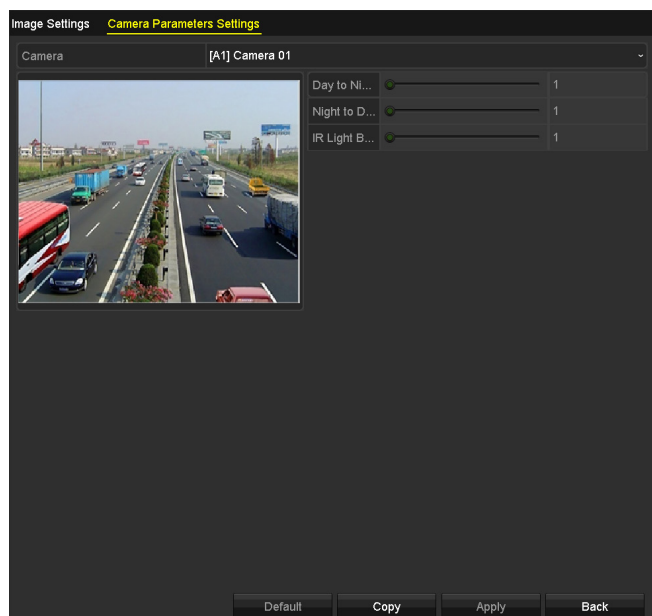

Figur 15–7 Indstillinger for kameraparametre

Trin 3: Vælg kamera i rullelisten **Camera**.

Trin 4: Tilpas kameraparametrene. Parametrene omfatter for analoge kameraer **dag-til-nat-følsomhed**, **nat-til-dag-følsomhed** og **IR-lysstyrke**. Du kan også klikke på **Default**, hvis du vil gendanne standardparametrene.

Trin 5: Du kan klikke på **Copy**, hvis du vil kopiere parametrene for det aktuelle kamera til andre analoge kameraer.

Trin 6: Klik på **Apply** for at gemme indstillingerne.



BEMÆRK

- Indstillingerne for kameraparametre gælder kun analoge kameraer.
- Funktionerne dag-til-nat-følsomhed, nat-til-dag-følsomhed og IR-lysstyrke skal være understøttet af det tilsluttede analoge kamera. Du kan ikke angive parametre, hvis det tilsluttede analoge kamera ikke understøtter funktionerne, eller hvis der intet videosignal er.
- Parametrene gemmes i det tilsluttede analoge kamera, de gemmes ikke i DVR'en.
- Standardværdierne for dag-til-nat-følsomhed, nat-til-dag-følsomhed og IR-lysstyrke er 5. Det effektive værdiområde ligger fra 1 til 9.
- Hvis du forlader menuen og går ind i den igen, vil de viste parametre være dem, du angav ved sidste besøg.
- Hvis DVR'en er forbundet til det analoge kamera via coaxitron-forbindelse, er der ingen svarmekanisme. Selv hvis coaxitron-forbindelsen ikke fungerer normalt, vil parametrene stadig blive vist som korrekt angivet.

Kapitel 16 Håndtering og vedligeholdelse af DVR'en

16.1 Visning af systemoplysninger

Trin 1: Gå ind i menuen **System Information**.

Menu > Maintenance > System Info

Trin 2: Du kan klikke på fanerne **enhedsoplysninger, kamera, optagelse, alarm, netværk og HDD**.

Device Name	Embedded Net DVR
Model	DS-9016HUHI-F8/N
Serial No.	1620160516CCWR583574624WCVU
Firmware Version	V3.4.80, Build 160827
Hardware Version	0x81d00

Please scan the QR code via IVMS client.



Figur 16–1 Menuen Systemoplysninger



BEMÆRK

- Disse alarmoplysninger er ikke tilgængelige for serierne DS-7100 og DS-7200HGHI.
- Du kan få vist hardwareversionen i menuen **Device Information**.

16.2 Søgning i logfiler

Formål

Betjening, alarm, undtagelse og oplysninger om DVR'en kan gemmes i logfiler, som kan vises og eksporteres når som helst.

Trin 1: Åbn skærmen **Log Search**.

Menu > Maintenance > Log Information

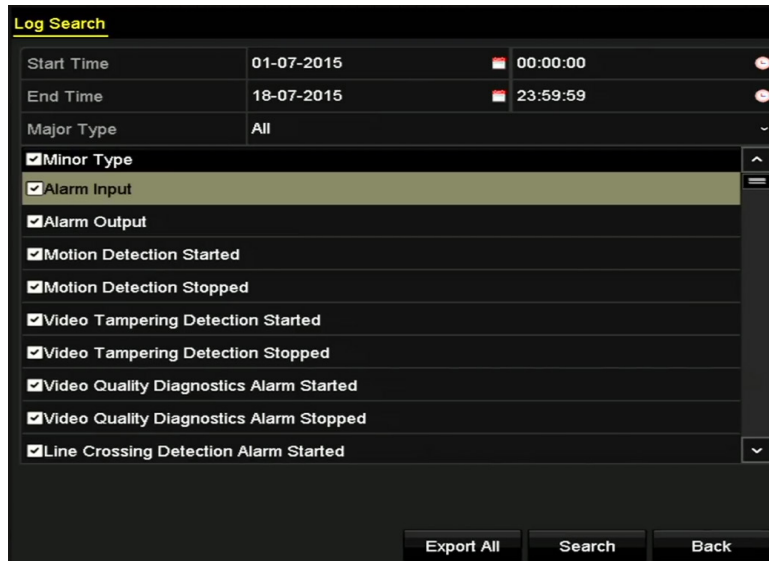

Figur 16–2 Skærmen Logsøgning

Trin 2: Indstil betingelserne for logsøgning for at finindstille søgningen, Start Time, End Time, Major Type og Minor Type.

Trin 3: Klik på knappen **Search** for at starte med at søge i logfiler.

Trin 4: De matchende logfiler vises på listen herunder.



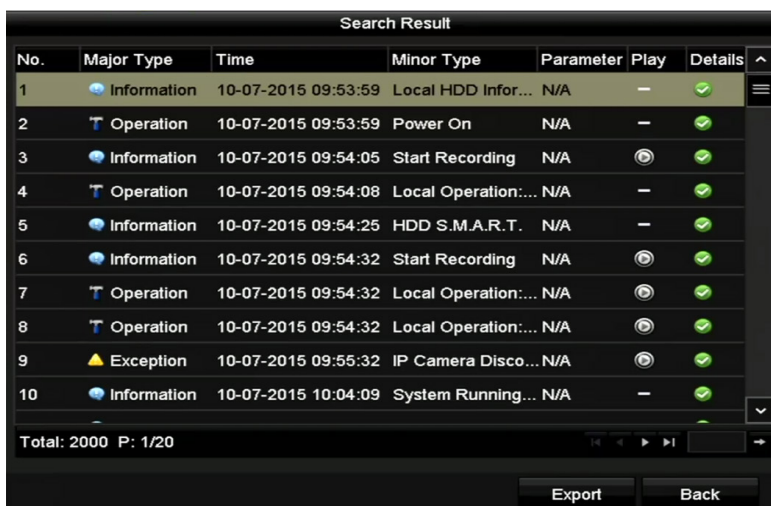

BEMÆRK

Der kan vises op til 2.000 logfiler på én gang.



Figur 16–3 Resultater af logsøgning

Trin 5: Du kan klikke på knappen  for hver enkelt log, eller dobbeltklikke på den for at få vist dens detaljerede oplysninger. Du kan også klikke på knappen  for at se de tilknyttede videofiler, hvis de er tilgængelige.

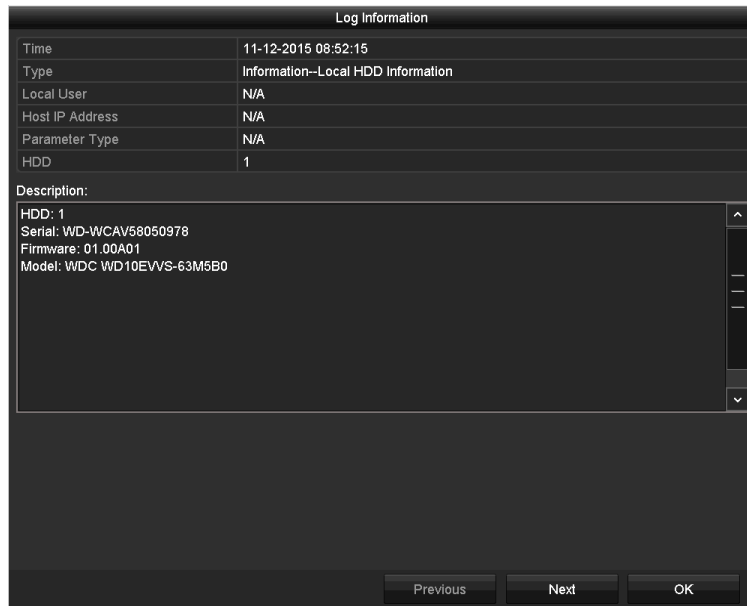

Figur 16–4 Menuen Logoplysninger

Trin 6: Hvis du vil eksportere logfilerne, skal du klikke på knappen **Export** for at åbne menuen Eksport som vist i Figur 16–5.



Figur 16–5 Eksport af logfiler

Trin 7: Vælg enhed til sikkerhedskopiering i rullelisten **Device Name**.

Trin 8: Klik på knappen **Export** for at eksportere logfilerne til den valgte sikkerhedsenhed.

Du kan klikke på knappen **New Folder** for at oprette en ny mappe på sikkerhedsenheden, eller du kan klikke på knappen **Format** for at formatere sikkerhedsenheden inden logeksporten.



BEMÆRK

- Forbind sikkerhedsenheden til DVR'en, inden du udfører logeksporten.
- De logfiler, der eksporteres til sikkerhedsenheden, navngives med tidspunkt for eksporten, fx 20110514124841logBack.txt.

16.3 Import/eksport af oplysninger om IP-kamera

Formål

Oplysningerne om tilføjet IP-kamera kan genereres i en Excel-fil og eksporteres til en lokal enhed med henblik på sikkerhedskopiering, herunder IP-adresse, styringsport, administratoradgangskode osv. Den eksporterede fil kan redigeres på computeren, hvor du kan tilføje eller slette indholdet og kopiere indstillingerne til andre enheder ved at importere Excel-filen til enheden.

Trin 1: Åbn skærmen Kamerastyring.

Menu > Camera > Camera

Klik på fanen **IP Camera Import/Export**, hvorefter indholdet på den registrerede, tilsluttede, eksterne enhed vises.

Trin 2: Klik på knappen **Export** for at eksportere konfigurationsfiler til den valgte, lokale sikkerhedskopieringsenhed.

Trin 3: For at importere en konfigurationsfil skal du vælge filen på den valgte sikkerhedskopieringsenhed og klikke på knappen **Import**. Når importen er gennemført, skal du genstarte din DVR.

16.4 Import/eksport af konfigurationsfiler

Formål

DVR'ens konfigurationsfiler kan eksporteres til en lokal sikkerhedsenhed som en sikkerhedskopi, og konfigurationsfiler fra én DVR kan importeres til flere andre DVR-enheder, hvis disse skal konfigureres med samme parametre.

Trin 1: Åbn skærmen **Import/Export Configuration File**.

Menu > Maintenance > Import/Export

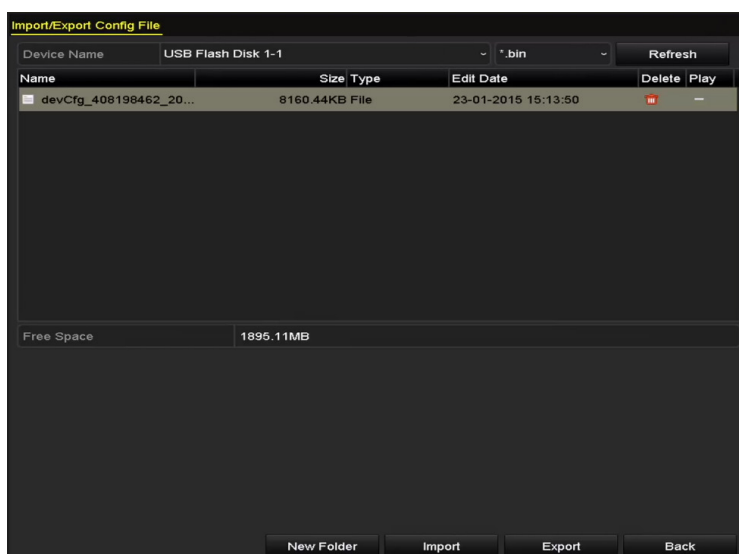

Figur 16–6 Import/eksport af konfigurationsfil

Trin 2: Klik på knappen **Export** for at eksportere konfigurationsfiler til den valgte, lokale sikkerhedskopieringsenhed.

Trin 3: For at importere en konfigurationsfil skal du vælge filen på den valgte sikkerhedskopieringsenhed og klikke på knappen **Import**. Når importen er gennemført, skal du genstarte din DVR.



BEMÆRK

Når importen af konfigurationsfiler er færdig, genstarter enheden automatisk.

16.5 Opgradering af system

Formål

Firmwaren i din DVR kan opgraderes fra en lokal sikkerhedsenhed eller fra en fjern-FTP-server.

16.5.1 Opgradering ved hjælp af en lokal sikkerhedskopieringsenhed

Trin 1: Forbind din DVR til den lokale sikkerhedsenhed, der indeholder firmwarefilen.

Trin 2: Gå ind i menuen **Upgrade**.

Menu > Maintenance > Upgrade

Trin 3: Klik på fanen **Local Upgrade** for at åbne menuen **Local Upgrade** som vist i Figur 16–7.

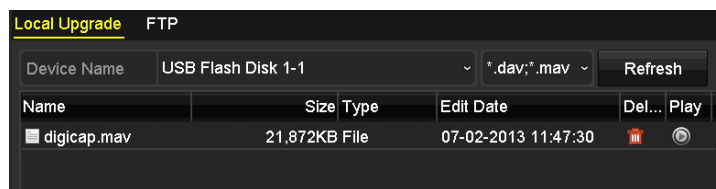

Figur 16–7 Menuen Lokal opgradering

Trin 4: Vælg opgraderingsfilen på sikkerhedskopieringsenheden.

Trin 5: Klik på knappen **Upgrade** for at starte opgraderingen.

Trin 6: Når opgraderingen er gennemført, skal du genstarte DVR'en for at aktivere den nye firmware.

16.5.2 Opgradering ved hjælp af FTP

Før du starter

Konfigurer PC'en (kørende FTP-server) og DVR'en på samme LAN. Kør tredjeparts-TFTP-softwaren på PC'en, og kopiér firmwaren til rodmappen på TFTP.

Trin 1: Gå ind i menuen **Upgrade**.

Menu > Maintenance > Upgrade

Trin 2: Klik på fanen **FTP** for at åbne menuen **Local Upgrade** som vist i Figur 16–8.

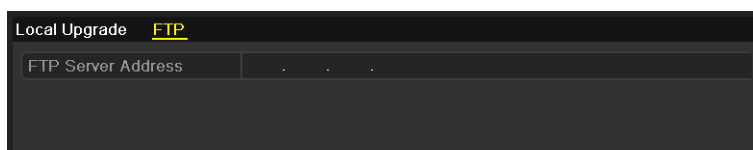

Figur 16–8 Menuen FTP-opgradering

Trin 3: Indtast FTP Server Address i tekstfeltet.

Trin 4: Klik på knappen **Upgrade** for at starte opgraderingen.

Trin 5: Når opgraderingen er gennemført, skal du genstarte DVR'en for at aktivere den nye firmware.

16.6 Gendannelse af standardindstillinger

Trin 1: Åbn skærmen **Default**.

Menu > Maintenance > Default

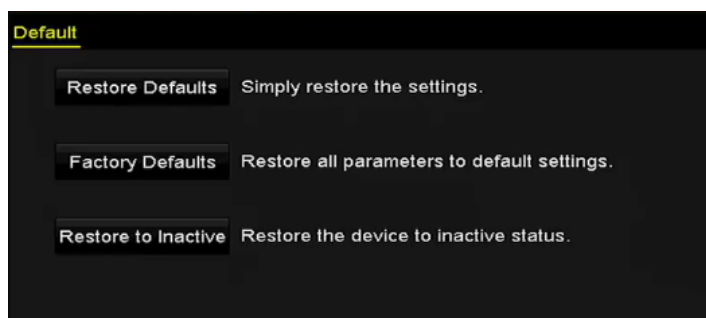

Figur 16–9 Gendannelse af standardindstillinger

Trin 2: Vælg gendannelsestype fra følgende tre muligheder.

Restore Defaults: Gendan alle parametre, undtagen netværks- (herunder IP-adresse, undernetmaske, gateway, MTU, NIC-driftstilstand, standardrute, serverport osv.) og brugerkontoparametre, til fabrikkens standardindstillinger.

Factory Defaults: Gendan alle parametre til fabrikkens standardindstillinger.

Restore to Inactive: Gendan enheden med status inaktiv.

Trin 3: Klik på knappen **OK** for at gendanne standardindstillingerne.



BEMÆRK

Enheden genstarter automatisk efter gendannelse af standardindstillingerne.

Kapitel 17 Andre

17.1 Konfiguration af generelle indstillinger

Formål

Du kan konfigurere udgangsopløsning, systemtid, hastighed for musemarkør, osv.

Trin 1: Gå ind i menuen **Generelle indstillinger**.

Menu > Configuration > General

Trin 2: Vælg fanen **General**.

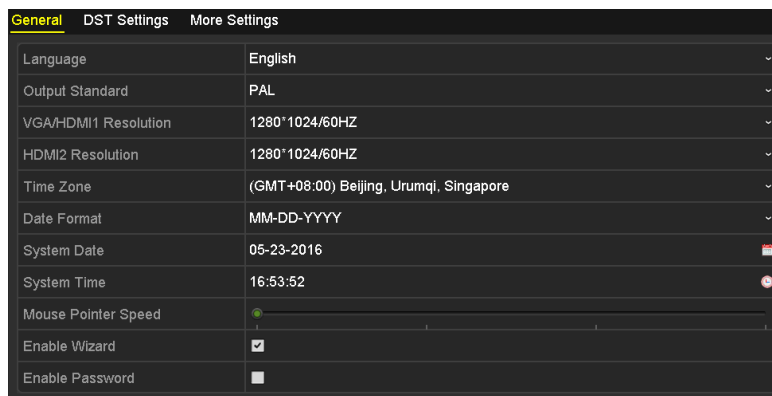

Figur 17–1 Menuen Generelle indstillinger (for DS-7300/8100/9000HUI-F/N-serien)

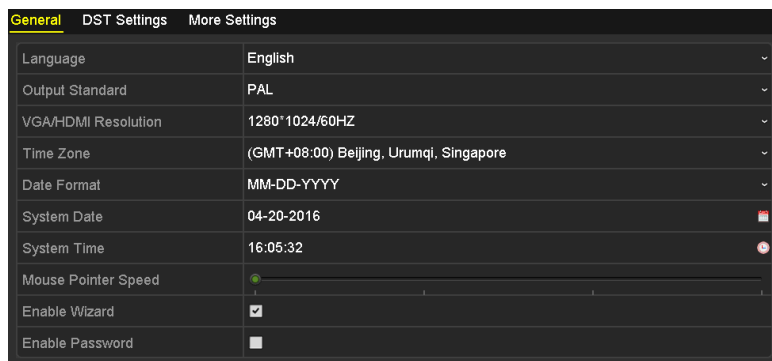

Figur 17–2 Menuen Generelle indstillinger (for samtidig VGA- og HDMI-udgang)

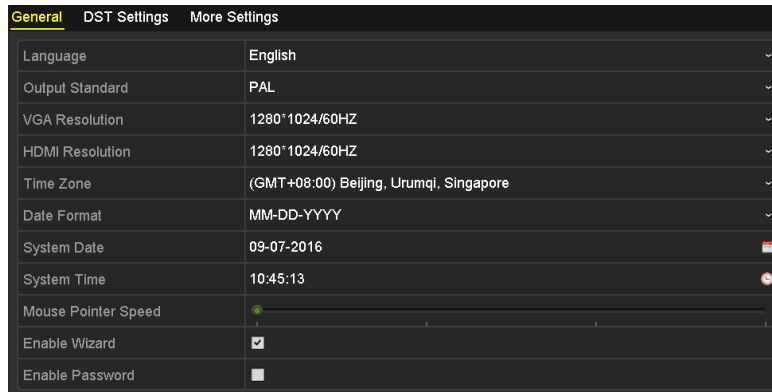

Figur 17–3 Menuen Generelle indstillinger (for uafhængig VGA- og HDMI-udgang)

Trin 3: Konfigurer følgende indstillinger:

- **Language:** Det anvendte standardsprog er *engelsk*.
- **Output Standard:** Angiv udgangsstandarden til PAL eller NTSC.
- **VGA/HDMI Resolution:** Vælg udgangsopløsning. Denne skal være den samme som opløsningen for VGA-/HDMI-skærmen.



BEMÆRK

- For DS-7300/8100/9000HUHI-F/N-serien kan opløsningerne **VGA/HDMI1 Resolution** og **HDMI2 Resolution** konfigureres separat. Opløsninger op til 1920 × 1080/60 Hz understøttes for VGA/HDMI1-udgangen, og opløsninger op til 4K (3840 × 2160)/30 Hz understøttes for HDMI2-udgangen.
- For DVR fra serierne DS-7608/7616HUHI-F/N og DS-7300/8100HQHI-F/N kan HDMI- og VGA-grænsefladerne konfigureres til at være samtidige eller uafhængige (se *Kapitel 17.4 Konfiguration af flere indstillinger* for nærmere oplysninger). Hvis du har konfigureret HDMI/VGA til at være samtidig udgang, kan du angive opløsningen i **VGA/HDMI Resolution**. Hvis du har konfigureret HDMI og VGA til at være uafhængige, kan du angive opløsningen for VGA i **VGA Resolution** og for HDMI i **HDMI Resolution**. Opløsning op til 1920 × 1080/60 Hz understøttes for VGA-udgang, og opløsning op til 4K (3840 × 2160)/30 Hz understøttes for HDMI-udgang.
- **Time Zone:** Vælg tidszonen.
- **Date Format:** Vælg datoformatet.
- **System Date:** Vælg systemdatoen.
- **System Time:** Vælg systemtiden.
- **Mouse Pointer Speed:** Indstil musemarkørens hastighed. Der kan konfigureres 4 niveauer.
- **Enable Wizard:** Aktivér/deaktiver guiden, når enheden starter.
- **Enable Password:** Aktivér/deaktiver brugen af logonadgangskoden.

**BEMÆRK**

For DVR fra -F-serien gælder, at hvis du sætter kryds i afkrydsningsfeltet **Enable Password**, vil skærmen med oplåsningsmønster blive vist hver gang, du logger ind på DVR'en. Hvis du fjerner krydset i afkrydsningsfeltet **Enable Password**, vil skærmen med oplåsningsmønster ikke blive vist, når du logger ind på DVR'en.

Trin 4: Klik på knappen **Apply** for at gemme indstillingerne.

17.2 Konfiguration af seriel port RS-232

**BEMÆRK**

RS-232 seriel port understøttes af DVR fra serierne DS-7300/8100HQHI-F/N og DS-7300/8100/9000HUHI-F/N.

Formål

RS-232-porten kan bruges på to måder:

- Konfiguration af parametre: Forbind en PC til DVR'en gennem PC'ens serielle port. Enhedsparametre kan konfigureres ved hjælp af software, som f.eks. HyperTerminal. Parametrene for den serielle port skal svare til netværksvideoptageren, når denne tilsluttes computerens serielle port.
- Transparent kanal: Forbind en seriel enhed direkte til DVR'en. Den serielle enhed fjernstyres af computeren via netværket og den serielle enheds protokol.

Trin 1: Gå ind i menuen RS-232 Settings.

Menu > Configuration > RS-232

RS-232 Settings	
Baud Rate	115200
Data Bit	8
Stop Bit	1
Parity	None
Flow Ctrl	None
Usage	Console

Figur 17–4 Skærmen Indstilling af RS-232

Trin 2: Konfigurer RS-232-parametre, herunder baudhastighed, databit, stopbit, paritet, flowstyring og forbrug.

Trin 3: Klik på knappen **Apply** for at gemme indstillingerne.

17.3 Konfiguration af DST-indstillinger

Trin 1: Gå ind i menuen **Generelle indstillinger**.

Menu > Configuration > General

Trin 2: Vælg fanen **DST Settings**.

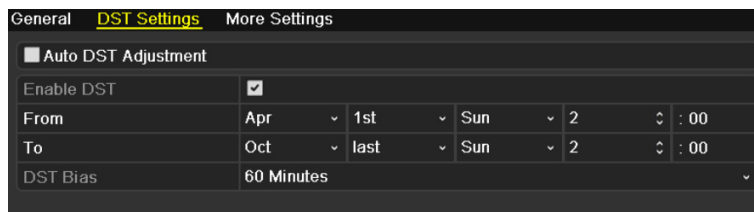

Figur 17–5 Skærmen Indstilling af DST

Du kan sætte kryds i afkrydsningsfeltet ud for punktet **Auto DST Adjustment**.

Eller du kan manuelt sætte kryds i afkrydsningsfeltet **Enable DST** og derefter vælge datoen for sommertidsperioden.

17.4 Konfiguration af flere indstillinger

Trin 1: Gå ind i menuen Generelle indstillinger.

Menu > Configuration > General

Trin 2: Klik på fanen **More Settings** for at åbne menuen **More Settings** med flere indstillinger, som vist i figurene herunder.

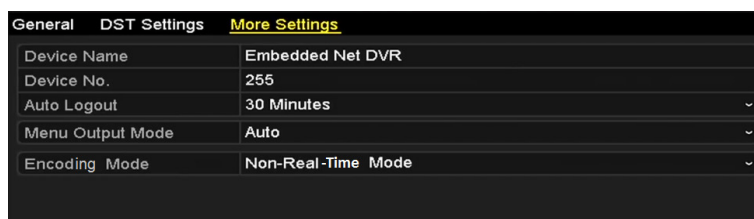

Figur 17–6 Menuen Flere indstillinger (1)

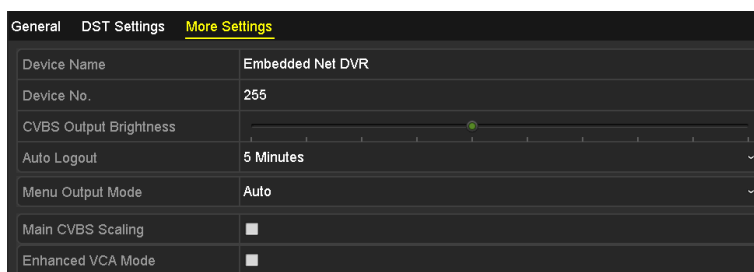

Figur 17–7 Menuen Flere indstillinger (2)

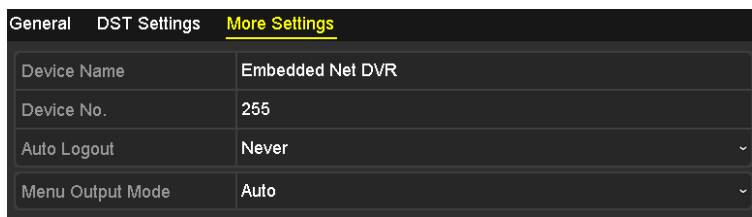

Figur 17–8 Menuen Flere indstillinger (3)

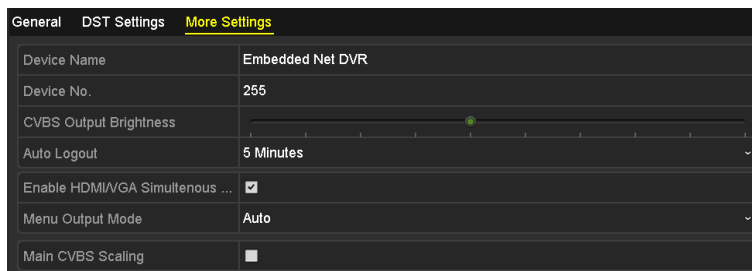

Figur 17–9 Menuen Flere indstillinger (4)

Trin 3: Konfigurer følgende indstillinger:

- **Device Name:** Redigér DVR'ens navn.
- **Device No.:** Redigér DVR'ens serienummer. Enhedsnummeret kan indstilles i intervallet mellem 1 og 255, og standardnummeret er 255.
- **Auto Logout:** Indstil timeouttiden for menuinaktivitet. Hvis fx timeoutperioden angives til *5 Minutes*, vil systemet afslutte den aktuelle betjeningsmenu og skifte til livevisning efter 5 minutter uden betjening i menuen.
- **CVBS Output Brightness:** Justér lysstyrken i videoudgangen via CVBS-grænsefladen.



BEMÆRK

CVBS-udgang findes kun på DVR-modeller fra serierne DS-7200/7300/8100HQHI-F/N og DS-7200/7600/7300/8100/9000HUHI-F/N.

- **Enable HDMI/VGA Simultaneous Output:** For DVR i serierne DS-7608/7616HUHI-F/N og DS-7300/8100HQHI-F/N kan HDMI- og VGA-grænsefladerne konfigureres som samtidige eller uafhængige. Du kan sætte kryds i afkrydsningsfeltet for at aktivere HDMI/VGA samtidig udgang, eller du kan fjerne krydset for at bevare de uafhængige udgange for HDMI- og VGA-grænsefladerne.
- **Menu Output Mode:** Du kan vælge menuvisningen på en anden videoudgang.



BEMÆRK

- For DVR fra serierne DS-7608/7616HUHI-F/N og DS-7300/8100HQHI-F/N gælder, at hvis du har konfigureret HDMI/VGA samtidig udgang, kan du vælge mellem menuudgangstilstand **Auto** og **HDMI/VGA**. Hvis du har konfigureret uafhængig HDMI- og VGA-udgang, kan du vælge mellem menuudgangstilstand **Auto**, **HDMI** og **VGA**.

- På modeller fra DS-7300/8100/9000HUHI-F/N-serien kan du vælge mellem **Auto**, **HDMI1/VGA**, og **HDMI2**.
- På DVR fra serierne HGHI-F/N, HGHI-F, DS-7104/7108/7204/7208HQHI-F/N og DS-7200/7604HUHI-F/N kan du vælge mellem **Auto** og **HDMI/VGA**.
- **Kodningstilstand:** På DVR fra DS-7100/7200HGHI-E-serien kan du vælge kodningstilstand. Hvis du vælger tilstanden ikke-realtid, kan den maksimale billedhastighed (Menu>Record>Parameters) kun angives til 15 fps.
- **Skalering af primær CVBS:** Du kan sætte kryds i afkrydsningsfeltet for at aktivere skalering af primær CVBS.
- **Forbedret VCA-tilstand:** På DVR fra DS-7208/7216HUHI-F/N-serien kan du sætte kryds i afkrydsningsfeltet, hvis du vil aktivere forbedret VCA-tilstand. Hvis du aktiverer funktionen og klikker på **Apply**, vil OBS-dialogboksen blive vist, som vist herunder. Klik på **Yes** for at aktivere funktionen og genstarte enheden.

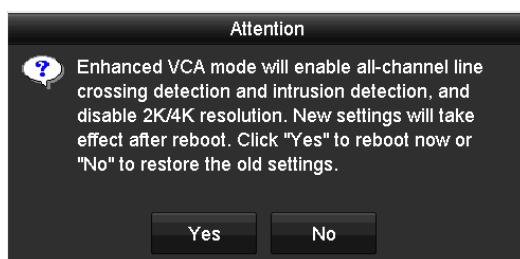

Figur 17–10 Aktivering af forbedret VCA-tilstand

Hvis forbedret VCA-tilstand er blevet aktiveret, kan du deaktivere den ved at fjerne krydset i afkrydsningsfeltet. Hvis du deaktiverer funktionen og klikker på **Apply**, vil OBS-dialogboksen blive vist, som vist herunder. Klik på **Yes** for at aktivere funktionen og genstarte enheden.

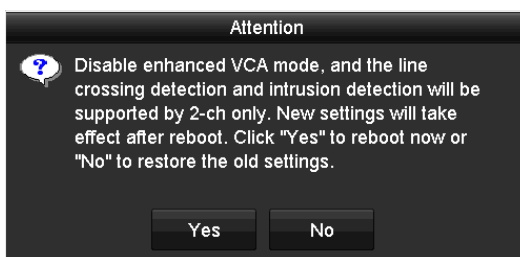

Figur 17–11 Deaktivering af forbedret VCA-tilstand

Trin 4: Klik på knappen **Apply** for at gemme indstillingerne.

17.5 Styring af brugerkonti

Formål

Der findes en standardkonto i DVR'en: *Administrator*. *Administratorens* brugernavn er *admin*, og adgangskoden indstilles, når du starter enheden for første gang. *Administrator* har tilladelse til at tilføje og slette brugere og konfigurere brugerparametre.

17.5.1 Tilføjelse af bruger

Trin 1: Åbn skærmen **User Management**.

Menu > Configuration > User

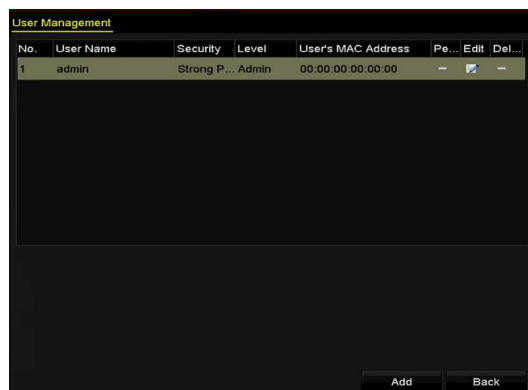

Figur 17–12 Skærmen Brugerstyring

Trin 2: Klik på knappen **Add** for at åbne menuen **Add User**.

Figur 17–13 Menuen Tilføj bruger

Trin 3: Indtast oplysningerne for den nye bruger, inkl. **Brugernavn, Adgangskode, Bekræft, Niveau** og **Brugers MAC-adresse**.

Password: Indstil adgangskoden til brugerkontoen.

**ADVARSEL**

STÆRK ADGANGSKODE ANBEFALES—Vi anbefaler kraftigt, at du opretter en stærk, selvvalgt adgangskode (med minimalt 8 tegn, herunder mindst 3 af følgende kategorier: Store bogstaver, små bogstaver, tal og specialtegn) for at øge produktets sikkerhed. Og vi anbefaler, at du ændrer din adgangskode regelmæssigt, især i systemer med høj sikkerhed. Ændring af adgangskoden månedligt eller ugentligt beskytter dit produkt bedre.

Level: Indstil brugerniveauet til operatør eller gæst. Forskellige brugerniveauer har forskellige betjeningstilladelser.

- **Operator:** Brugerniveauet *Operatør* har som standard tilladelse til at bruge tovejslyd i fjernbetjent konfiguration og fuld betjeningstilladelse i kamerakonfiguration.
- **Guest:** En *Gæstebryder* har ingen tilladelse til tovejslyd i konfiguration ved fjernbetjening og har som standard kun tilladelse til lokal/fjernafspilning i kamerakonfiguration.

Brugers MAC-adresse: MAC-adressen på den fjern-PC, der logger ind på DVR'en. Hvis dette er konfigureret og aktiveret, tillader det kun fjernbrugeren med denne MAC-adresse at tilgå DVR'en.

Trin 4: Klik på knappen **OK** for at gemme indstillingerne og vende tilbage til skærmen **User Management**. Den tilføjede, nye bruger vises på listen som vist i Figur 17–14.

No.	User Name	Security	Level	User's MAC Address	Per...	Edit	Delete
1	admin	Strong Pas...	Admin	00:00:00:00:00:00	–		–
2	example 1	Strong Pas...	Guest	00:00:00:00:00:00			

Figur 17–14 Tilføjet bruger i liste på skærmen Brugerstyring

Trin 5: Du kan tildele tilladelser for den tilføjede bruger.

- 1) Vælg brugeren på listen, og klik dernæst på for at åbne menuen **Indstillinger for tilladelser**, som vist i Figur 17–15.



Figur 17–15 Menuen Indstillinger for brugertilladelser

2) Indstil betjeningstilladelsen for lokal konfiguration, fjernbetjent konfiguration og kamerakonfiguration for brugeren.

Lokal konfiguration

- Local Log Search: Søgning efter og gennemsyn af logge og systemoplysninger for enheden.
- Local Parameters Settings: Konfiguration af parametre, gendannelse af fabrikkens standardparametre og import/eksport af konfigurationsfiler.
- Local Camera Management: Aktivering og deaktivering af analog(e) kamera(er). Tilføjelse, sletning og redigering af netværkskamera(er). Denne funktion understøttes af HDVR-serien.
- Local Advanced Operation: Betjening af HDD-styring (initialisering af HDD, angivelse af HDD-egenskab), opgradering af systemfirmwaren.
- Local Shutdown/Reboot: Nedlukning eller genstart af enheden.

Fjernbetjent konfiguration

- Remote Log Search: Fjernvisning af logge, der er gemt på enheden.
- Remote Parameters Settings: Fjernbetjent konfiguration af parametre, fjernbetjent gendannelse af fabrikkens standardparametre og fjernbetjent import/eksport af konfigurationsfiler.
- Remote Camera Management: Fjernaktivering og -deaktivering af analog(e) kamera(er) og tilføjelse, sletning og redigering af netværkskamera(er). Denne funktion understøttes af HDVR-serien.
- Remote Serial Port Control: Konfiguration af indstillinger for RS-485-port.
- Remote Video Output Control: Afsendelse af fjernbetjeningsignal via kontrolpanelet.
- Two-way Audio: Realisering af tovejslyd mellem fjernklienten og enheden.

- Remote Alarm Control: Fjernbetjent armering (underret fjernklienten om alarm- og fejlmeddelelse) og styring af alarmudgang.
- Remote Advanced Operation: Fjernbetjening af HDD-styring (initialisering af HDD, angivelse af HDD-egenskab), opgradering af systemfirmwaren.
- Remote Shutdown/Reboot: Fjernnedlukning eller -genstart af enheden.

Kamerakonfiguration

- Remote Live View: Fjernvisning af livevideo fra det eller de valgte kamera(er).
- Local Manual Operation: Lokal start/stop af manuel optagelse, billedoptagelse og alarmudgang for det eller de valgte kamera(er).
- Remote Manual Operation: Fjernstart/-stop af manuel optagelse, billedoptagelse og alarmudgang for det eller de valgte kamera(er).
- Local Playback: Lokal afspilning af filoptagelser fra det eller de valgte kamera(er).
- Remote Playback: Fjernafspilning af filoptagelser fra det eller de valgte kamera(er).
- Local PTZ Control: Lokal styring af PTZ-bevægelser for det eller de valgte kamera(er).
- Remote PTZ Control: Fjernstyring af PTZ-bevægelser for det eller de valgte kamera(er).
- Local Video Export: Lokal eksport af filoptagelser fra det eller de valgte kamera(er).



BEMÆRK

Lokal kamerastyring er kun tilgængelig for IP-kameraer.

3) Klik på **OK** for at gemme indstillingerne og afslutte.

17.5.2 Sletning af en bruger

Trin 1: Åbn skærmen **User Management**.

Menu > Configuration > User

Trin 2: Vælg brugeren, der skal slettes, på listen som vist i Figur 17–16.

No.	User Name	Security	Level	User's MAC Address	Per...	Edit	Delete
1	admin	Strong Pas...	Admin	00:00:00:00:00:00	-		-
2	example 1	Strong Pas...	Guest	00:00:00:00:00:00			

Figur 17–16 Brugerliste

Trin 3: Klik på for at slette den valgte brugerkonto.

17.5.3 Redigering af en bruger

Formål

Du redigere parametrene for de tilføjede brugerkonti.

Trin 1: Åbn skærmen **User Management**.

Menu > Configuration > User

Trin 2: Vælg brugeren, der skal redigeres, på listen som vist i Figur 17–16.

Trin 3: Klik på ikonet  for at åbne menuen **Edit User** som vist i Figur 17–17.

Figur 17–17 Menuen Redigér bruger

Trin 4: Redigér de tilhørende parametre.

● Operatør og gæst

Du kan redigere brugeroplysningerne, herunder brugernavn, adgangskode, tilladelsesniveau og MAC-adresse. Sæt kryds i afkrydsningsfeltet **Change Password**, hvis du vil ændre adgangskoden, indtast den nye adgangskode i tekstfeltet **Password**, og bekræft koden i tekstfeltet **Confirm**. Det er anbefalet med en stærk adgangskode.

● Administrator

Du må kun redigere adgangskoden og MAC-adressen. Sæt kryds i afkrydsningsfeltet **Change Password**, hvis du vil ændre adgangskoden, indtast den korrekte gamle adgangskode og dernæst den nye adgangskode i tekstfeltet **Password**, og bekræft koden i **Confirm**.

**ADVARSEL**

STÆRK ADGANGSKODE ANBEFALES—Vi anbefaler kraftigt, at du opretter en stærk, selvvalgt adgangskode (med minimalt 8 tegn, herunder mindst 3 af følgende kategorier: Store bogstaver, små bogstaver, tal og specialtegn) for at øge produktets sikkerhed. Og vi anbefaler, at du ændrer din adgangskode regelmæssigt, især i systemer med høj sikkerhed. Ændring af adgangskoden månedligt eller ugentligt beskytter dit produkt bedre.

**BEMÆRK**

Klik og hold på ikonet , hvorefter du kan se adgangskoden i klartekst. Slip musen igen, hvorefter adgangskoden igen maskeres.

Trin 5: Redigér oplåsningmønsteret for *administratorbrugers* brugerkonto.

- 1) Sæt kryds i afkrydsningsfeltet **Enable Unlock Pattern** for at aktivere brugen af oplåsningmønster, når der logges på enheden.
- 2) Brug musen til at tegne et mønster mellem de 9 prikker på skærmen. Slip musen, når mønstret er færdig.
- 3) Bekræft mønsteret igen med musen.

**BEMÆRK**

Se *Kapitel 2.3.1 Konfiguration af oplåsningmønster* for nærmere oplysninger.

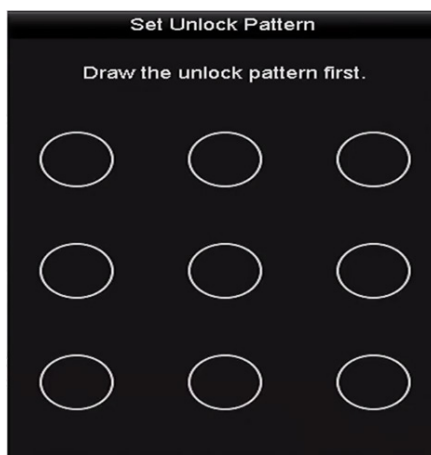

Figur 17–18 Indstilling af oplåsningmønster til administratorbruger

Trin 6: (Valgfrit) Klik på ikonet  ud for **Draw Unlock Pattern** for at ændre mønsteret.

Trin 7: (Valgfrit) Klik på ikonet  ud for **Export GUID** hvis du vil åbne pop op-menuen Reset Password. Klik på knappen **Export** for at eksportere GUID-filen til USB-flashdisken til brug, hvis du glemmer din adgangskode. GUID-filen gemmes herefter på USB-flashdisken.

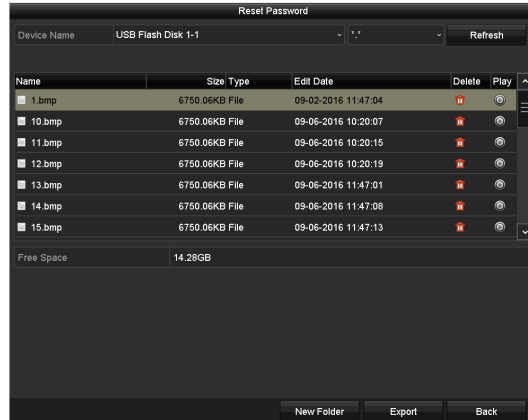

Figur 17–19 Eksport af GUID-fil



BEMÆRK

Du skal indtaste *administratorbrugers* korrekte gamle kode, før du kan eksportere GUID-filen.

Trin 8: Klik på knappen **OK** for at gemme disse indstillinger og lukke menuen.

Trin 9: (Valgfrit) For brugerkonti tilhørende **Operatør** eller **Gæst** kan du også klikke på knappen  i menuen **User Management** for at redigere tilladelsen.

Kapitel 18 Bilag

18.1 Specifikationer

18.1.1 DS-7100HGHI-E1

Model		DS-7104HGHI-E1	DS-7108HGHI-E1	DS-7116HGHI-E1
Video-/lydindgang	Videokomprimering	H.264+/H.264		
	Analog og Turbo HD-videoindgang	4 kanaler	8 kanaler	16 kanaler
		BNC-grænseflade (1.0 Vp-p, 75 Ω), understøtter coaxitron-forbindelse		
	Understøttede kameratyper	720p25, 720p30, CVBS		
	Lydkomprimering	G.711u		
	Lydindgang/ Tovejslydindgang	1-kanal, RCA (2.0 Vp-p, 1 KΩ)		
Video-/lydudgang	HDMI/VGA-udgang	1920 × 1080/60 Hz, 1280 × 1024/60 Hz, 1280 × 720/60 Hz, 1024 × 768/60 Hz		
	Kodning i opløsningerne	720p/VGA/WD1/4CIF/CIF		
	Billedhastighed	Hovedstream: 720p/VGA/WD1/4CIF/ CIF @ 25 fps (P)/30 fps (N)		
		Understream: 2CIF @ 6 fps; CIF/QVGA/QCIF @ 25 fps (P)/ 30 fps (N)	Understream: 4CIF/2CIF @ 6 fps; CIF/QVGA/QCIF @ 25 fps (P)/ 30 fps (N)	
	Videobithastighed	32 Kbps til 4 Mbps		
	Lydudgang	1 kanaler, RCA (lineær, 1 KΩ)		
	Lydbithastighed	64 Kbps		
	Dobbeltstream	Support		
	Streamtype	Video, Video & Lyd		

	Synkron afspilning	4 kanaler	8 kanaler	16 kanaler	
Netværksstyring	Fjerntilslutninger	32	128		
	Netværksprotokoller	TCP/IP, PPPoE, DHCP, Hik-Connect, DNS, DDNS, NTP, SADP, SMTP, NFS, iSCSI, UPnP™, HTTPS			
Harddisk	SATA	1 SATA-grænseflade			
	Kapacitet	Kapacitet på op til 6 TB for hver harddisk			
Ekstern grænseflade	Netværksgrænseflade	1, 10M/100M selvjusterende Ethernet-grænseflade			
	USB-grænseflade	2 × USB 2.0			
Generelt	Strømforsyning	12 V jævnstrøm			
	Forbrug (uden harddisk)	≤ 8 W	≤ 12 W	≤ 20 W	
	Driftstemperatur	-10 °C til +55 °C			
	Driftsfugtighed	10-90 %			
	Mål (B × D × H)	200 × 200 × 45 mm (7,9 × 7,9 × 1,8 tommer)		285 × 210 × 45 mm (11,2 × 8,3 × 1,8 tommer)	
	Vægt (uden harddisk)	≤ 0,8 kg		≤ 1,2 kg	

BEMÆRK

Videokanalerne er grupperet i rækkefølge to og to, fx CH01 og CH02, CH03 og CH04..., og hvert sæt på to kanaler i samme gruppe skal forbindes til samme type videokilde (Turbo HD eller CVBS). Ovenstående oplysninger er udelukkende vejledende. Der henvises til den specifikke konfiguration for hver enkelt enhed.

18.1.2 DS-7200HGHI-E1

Model		DS-7204HGHI-E1	DS-7208HGHI-E1	DS-7216HGHI-E1
Video-/lydindgang	Videokomprimering	H.264+/H.264		
	Analog og Turbo HD-videoindgang	4 kanaler	8 kanaler	16 kanaler
		BNC-grænseflade (1.0 Vp-p, 75 Ω), understøtter coaxitron-forbindelse		
	Understøttede kameratyper	720p25, 720p30, CVBS		
	IP-videoindgang	1 kanaler	2 kanaler	
		Opløsning op til 720p	Opløsning op til 1080p	
	Lydkomprimering	G.711u		
Lydindgang/ Tovejslydindgang	1-kanal, RCA (2.0 Vp-p, 1 KΩ)			
Video-/lydudgang	HDMI/VGA-udgang	1920 × 1080/60 Hz, 1280 × 1024/60 Hz, 1280 × 720/60 Hz, 1024 × 768/60 Hz		
	Kodning i opløsningerne	720p/VGA/WD1/4CIF/CIF		
	Billedhastighed	Hovedstream: 720p/VGA/WD1/4CIF/CIF @ 25 fps (P)/30 fps (N)		
		Understream: 2CIF @ 6 fps; CIF/QVGA/QCIF @ 25 fps (P)/ 30 fps (N)	Understream: 4CIF/2CIF @ 6 fps; CIF/QVGA/QCIF @ 25 fps (P)/ 30 fps (N)	
	Videobithastighed	32 Kbps til 4 Mbps		
	Lydudgang	1 kanaler, RCA (lineær, 1 KΩ)		
	Lydbithastighed	64 Kbps		
	Dobbeltstream	Support		
	Streamtype	Video, Video & Lyd		
Synkron afspilning	4 kanaler	8 kanaler	16 kanaler	

Netværksstyring	Fjerntilslutninger	32	128	
	Netværksprotokoller	TCP/IP, PPPoE, DHCP, Hik-Connect, DNS, DDNS, NTP, SADP, SMTP, NFS, iSCSI, UPnP™, HTTPS		
Harddisk	SATA	1 SATA-grænseflade		
	Kapacitet	Kapacitet på op til 6 TB for hver harddisk		
Ekstern grænseflade	Netværksgrænseflade	1, 10M/100 Mbps selvjusterende Ethernet-grænseflade		
	USB-grænseflade	2 × USB 2.0		
Generelt	Strømforsyning	12 V jævnstrøm		
	Forbrug (uden harddisk)	≤ 8 W	≤ 12 W	≤ 20 W
	Driftstemperatur	-10 °C til +55 °C		
	Driftsfugtighed	10-90 %		
	Mål (B × D × H)	260 × 222 × 45 mm (10,2 × 8,7 × 1,8 tommer)		
	Vægt (uden harddisk)	≤ 1 kg		≤ 1,2 kg



BEMÆRK

Videokanalerne er grupperet i rækkefølge to og to, fx CH01 og CH02, CH03 og CH04..., og hvert sæt på to kanaler i samme gruppe skal forbindes til samme type videokilde (Turbo HD eller CVBS). Ovenstående oplysninger er udelukkende vejledende. Der henvises til den specifikke konfiguration for hver enkelt enhed.

18.1.3 DS-7200HGHI-E2

Model		DS-7208HGHI-E2	DS-7216HGHI- E2
Video-/lydindgang	Videokomprimering	H.264+/H.264	
	Analog og Turbo HD-videoindgang	8 kanaler	16 kanaler
		BNC-grænseflade (1.0 Vp-p, 75 Ω), understøtter coaxitron-forbindelse	
	Understøttede kameratyper	720p25, 720p30, CVBS	
	IP-videoindgang	2 kanaler	
		Opløsning op til 1080p	
	Lydkomprimering	G.711u	
Lydindgang/Tovejslydindgang	1-kanal, RCA (2.0 Vp-p, 1 KΩ)		
Video-/lydudgang	HDMI/VGA-udgang	1920 × 1080/60 Hz, 1280 × 1024/60 Hz, 1280 × 720/60 Hz, 1024 × 768/60 Hz	
	Kodning i opløsningerne	720p/VGA/WD1/4CIF/CIF	
	Billedhastighed	Hovedstream: 720p/VGA/WD1/4CIF/ CIF @ 25 fps (P)/30 fps (N)	
		Understream: 4CIF/2CIF @ 6 fps; CIF/QVGA/QCIF @ 25 fps (P)/30 fps (N)	
	Videobithastighed	32 Kbps til 4 Mbps	
	Lydudgang	1 kanaler, RCA (lineær, 1 KΩ)	
	Lydbithastighed	64 Kbps	
	Dobbeltstream	Support	
	Streamtype	Video, Video & Lyd	
	Synkron afspilning	8 kanaler	16 kanaler
Netværksstyring	Fjerntilslutninger	128	
	Netværksprotokoller	TCP/IP, PPPoE, DHCP, Hik-Connect, DNS, DDNS, NTP, SADP, SMTP, NFS, iSCSI, UPnP™, HTTPS	

Harddisk	SATA	2 SATA-grænseflader	
	Kapacitet	Kapacitet på op til 6 TB for hver harddisk	
Ekstern grænseflade	Netværksgrænseflade	1, 10M/100M selvjusterende Ethernet-grænseflade	
	USB-grænseflade	2 × USB 2.0	
Generelt	Strømforsyning	12 V jævnstrøm	
	Forbrug (uden harddisk)	≤ 12 W	≤ 20 W
	Driftstemperatur	-10 °C til +55 °C	
	Driftsfugtighed	10-90 %	
	Mål (B × D × H)	380 × 320 × 48 mm (14,9 × 12,6 × 1,9 tommer)	
	Vægt (uden harddisk)	≤ 2 kg	

**BEMÆRK**

Videokanalerne er grupperet i rækkefølge to og to, fx CH01 og CH02, CH03 og CH04..., og hvert sæt på to kanaler i samme gruppe skal forbindes til samme type videokilde (Turbo HD eller CVBS). Ovenstående oplysninger er udelukkende vejledende. Der henvises til den specifikke konfiguration for hver enkelt enhed.

18.1.4 DS-7100HGHI-F1

Model		DS-7104HGHI-F1	DS-7108HGHI-F1	DS-7116HGHI-F1
Video-/ lydindgang	Videokomprimering	H.264+/H.264		
	Analog videoindgang	4 kanaler	8 kanaler	16 kanaler
		BNC-grænseflade (1.0 Vp-p, 75 Ω), understøtter coaxitron-forbindelse		
	Turbo HD-indgang	1080p25, 1080p30, 720p25, 720p30		
	AHD-indgang	1080p25, 1080p30, 720p25, 720p30		
	HDCVI-indgang	1080p25, 1080p30, 720p25, 720p30		
	CVBS-indgang	Support		
	Lydkomprimering	G.711u		
	Lydindgang/ Tovejslydindgang	1-kanal, RCA (2.0 Vp-p, 1 KΩ)		
Video-/ lydudgang	HDMI/VGA-udgang	1-kanal, 1920 × 1080/60 Hz, 1280 × 1024/60 Hz, 1280 × 720/60 Hz, 1024 × 768/60 Hz		
	Kodning i opløsningerne	Med 1080p Lite-tilstand deaktiveret: 720p/WD1/4CIF/VGA/CIF Med 1080p Lite-tilstand aktiveret: 1080p lite/720p/WD1/4CIF/VGA/CIF		
	Billedhastighed	Hovedstream: Med 1080p Lite-tilstand deaktiveret: Gælder 720p stream-adgang: 720p/WD1/4CIF/VGA/ CIF @ 25 fps (P)/30 fps (N) Med 1080p Lite-tilstand aktiveret: 1080p lite/720p/WD1/4CIF/VGA/ CIF @ 25 fps (P)/30 fps (N)		
		Understream: 2CIF @ 6 fps; CIF/QVGA/QCIF @ 25 fps (P)/ 30 fps (N)	Understream: 4CIF/2CIF @ 6 fps; CIF/QVGA/ QCIF @ 25 fps (P)/30 fps (N)	
	Videobithastighed	32 Kbps til 4 Mbps		
	Lydudgang	1 kanaler, RCA (lineær, 1 KΩ)		

	Lydbithastighed	64 Kbps		
	Dobbeltstream	Support		
	Streamtype	Video, Video & Lyd		
	Synkron afspilning	4 kanaler	8 kanaler	16 kanaler
Netværksstyring	Fjerntilslutninger	32	128	
	Netværksprotokoller	TCP/IP, PPPoE, DHCP, Hik-Connect, DNS, DDNS, NTP, SADP, SMTP, NFS, iSCSI, UPnP™, HTTPS		
Harddisk	SATA	1 SATA-grænseflade		
	Kapacitet	Kapacitet på op til 6 TB for hver harddisk		
Ekstern grænseflade	Netværksgrænseflade	1, RJ45 10M/100M selvjusterende Ethernet-grænseflade		
	USB-grænseflade	Bagpanel: 2 × USB 2.0		
Generelt	Strømforsyning	12 V jævnstrøm		
	Forbrug (uden harddisk)	≤ 8 W	≤ 12 W	≤ 20 W
	Driftstemperatur	-10 °C til +55 °C		
	Driftsfugtighed	10-90 %		
	Mål (B × D × H)	200 × 200 × 45 mm (7,9 × 7,9 × 1,8 tommer)		285 × 210 × 45 mm (11,2 × 8,3 × 1,8 tommer)
	Vægt (uden harddisk)	≤ 0,8 kg		≤ 1,2 kg

18.1.5 DS-7200HGHI-F1

Model		DS-7204HGHI-F1	DS-7208HGHI-F1	DS-7216HGHI-F1
Video-/lydindgang	Videokomprimering	H.264+/H.264		
	Analog videoindgang	4 kanaler	8 kanaler	16 kanaler
		BNC-grænseflade (1.0 Vp-p, 75 Ω), understøtter coaxitron-forbindelse		
	Turbo HD-indgang	1080p25, 1080p30, 720p25, 720p30		
	AHD-indgang	1080p25, 1080p30, 720p25, 720p30		
	HDCVI-indgang	1080p25, 1080p30, 720p25, 720p30		
	CVBS-indgang	Support		
	IP-videoindgang	1 kanaler	2 kanaler	
		Op til 960p opløsning	Opløsning op til 1080p	
	Lydkomprimering	G.711u		
	Lydindgang/ Tovejslydindgang	1-kanal, RCA (2.0 Vp-p, 1 KΩ)		
Video-/lydudgang	HDMI/VGA-udgang	1-kanal, 1920 × 1080/60 Hz, 1280 × 1024/60 Hz, 1280 × 720/60 Hz, 1024 × 768/60 Hz		
	Kodning i opløsningerne	Med 1080p Lite-tilstand deaktiveret: 720p/WD1/4CIF/VGA/CIF Med 1080p Lite-tilstand aktiveret: 1080p lite/720p/WD1/4CIF/VGA/CIF		
	Billedhastighed	Hovedstream: Med 1080p Lite-tilstand deaktiveret: Gælder 720p stream-adgang: 720p/WD1/4CIF/VGA/CIF @ 25 fps (P)/30 fps (N) Med 1080p Lite-tilstand aktiveret: 1080p lite/720p/WD1/4CIF/VGA/CIF @ 25 fps (P)/30 fps (N)		
		Understream: 2CIF @ 6 fps; CIF/QVGA/QCIF @ 25 fps (P)/30 fps (N)	Understream: 4CIF/2CIF @ 6 fps; CIF/QVGA/QCIF @ 25 fps (P)/30 fps (N)	

	Videobithastighed	32 Kbps til 4 Mbps		
	Lydudgang	1 kanaler, RCA (lineær, 1 K Ω)		
	Lydbithastighed	64 Kbps		
	Dobbeltstream	Support		
	Streamtype	Video, Video & Lyd		
	Synkron afspilning	4 kanaler	8 kanaler	16 kanaler
Netværksstyring	Fjerntilslutninger	32	128	
	Netværksprotokoller	TCP/IP, PPPoE, DHCP, Hik-Connect, DNS, DDNS, NTP, SADP, SMTP, NFS, iSCSI, UPnP™, HTTPS		
Harddisk	SATA	1 SATA-grænseflade		
	Kapacitet	Kapacitet på op til 6 TB for hver harddisk		
Ekstern grænseflade	Netværksgrænseflade	1, RJ-45 10M/100M selvjusterende Ethernet-grænseflade		
	USB-grænseflade	Bagpanel: 2 x USB 2.0		
Generelt	Strømforsyning	12 V jævnstrøm		
	Forbrug (uden harddisk)	≤ 8 W	≤ 12 W	≤ 20 W
	Driftstemperatur	-10 °C til +55 °C		
	Driftsfugtighed	10-90 %		
	Mål (B x D x H)	260 x 222 x 45 mm (10,2 x 8,7 x 1,8 tommer)		
	Vægt (uden harddisk)	≤ 1 kg		≤ 1,2 kg

18.1.6 DS-7200HGHI-F2

Model		DS-7208HGHI-F2	DS-7216HGHI- F2
Video-/lydindgang	Videokomprimering	H.264+/H.264	
	Analog videoindgang	8 kanaler	16 kanaler
		BNC-grænseflade (1.0 Vp-p, 75 Ω), understøtter coaxitron-forbindelse	
	Turbo HD-indgang	1080p25, 1080p30, 720p25, 720p30	
	AHD-indgang	1080p25, 1080p30, 720p25, 720p30	
	HDCVI-indgang	1080p25, 1080p30, 720p25, 720p30	
	CVBS-indgang	Support	
	IP-videoindgang	2 kanaler	
		Opløsning op til 1080p	
	Lydkomprimering	G.711u	
Lydindgang/Tovejslydindgang	1-kanal, RCA (2.0 Vp-p, 1 KΩ)		
Video-/lydudgang	HDMI/VGA-udgang	1-kanal, 1920 × 1080/60 Hz, 1280 × 1024/60 Hz, 1280 × 720/60 Hz, 1024 × 768/60 Hz	
	Kodning i opløsningerne	Med 1080p Lite-tilstand deaktiveret: 720p/WD1/4CIF/VGA/CIF Med 1080p Lite-tilstand aktiveret: 1080p lite/720p/WD1/4CIF/VGA/CIF	
	Billedhastighed	Hovedstream: Med 1080p Lite-tilstand deaktiveret: Gælder 720p stream-adgang: 720p/WD1/4CIF/VGA/CIF @ 25 fps (P)/ 30 fps (N) Med 1080p Lite-tilstand aktiveret: 1080p lite/720p/WD1/4CIF/VGA/ CIF @ 25 fps (P)/30 fps (N)	
		Understream: 4CIF/2CIF @ 6 fps; CIF/QVGA/ QCIF @ 25 fps (P)/30 fps (N)	
	Videobithastighed	32 Kbps til 4 Mbps	

	Lydudgang	1 kanaler, RCA (lineær, 1 K Ω)	
	Lydbithastighed	64 Kbps	
	Dobbeltstream	Support	
	Streamtype	Video, Video & Lyd	
	Synkron afspilning	8 kanaler	16 kanaler
Netværksstyring	Fjerntilslutninger	128	
	Netværksprotokoller	TCP/IP, PPPoE, DHCP, Hik-Connect, DNS, DDNS, NTP, SADP, SMTP, NFS, iSCSI, UPnP™, HTTPS	
Harddisk	SATA	2 SATA-grænseflader	
	Kapacitet	Kapacitet på op til 6 TB for hver harddisk	
Ekstern grænseflade	Netværksgrænseflade	1, RJ45 10M/100M selvjusterende Ethernet-grænseflade	
	USB-grænseflade	Bagpanel: 2 × USB 2.0	
Generelt	Strømforsyning	12 V jævnstrøm	
	Forbrug (uden harddisk)	≤ 12 W	≤ 20 W
	Driftstemperatur	-10 °C til +55 °C	
	Driftsfugtighed	10-90 %	
	Mål (B × D × H)	380 × 320 × 48 mm (14,9 × 12,6 × 1,9 tommer)	
	Vægt (uden harddisk)	≤ 2 kg	

18.1.7 DS-7100HQHI-F1/N

Model		DS-7104HQHI-F1/N	DS-7108HQHI-F1/N	DS-7116HQHI-F1/N
Video-/lydindgang	Videokomprimering	H.264+/H.264		
	Analog videoindgang	4 kanaler	8 kanaler	16 kanaler
		BNC-grænseflade (1.0 Vp-p, 75 Ω), understøtter coaxitron-forbindelse		
	Turbo HD-indgang	3 MP, 1080p25, 1080p30, 720p25, 720p30, 720p50, 720p60 Bemærk: 3 MP-signalindgangen er kun tilgængelig for første kanal på DS-7104HQHI-F1/N, de første 2 kanaler på DS-7108HQHI-F1/N og de første 4 kanaler på DS-7116HQHI-F1/N.		
	AHD-indgang	1080p25, 1080p30, 720p25, 720p30		
	HDCVI-indgang	1080p25, 1080p30, 720p25, 720p30		
	CVBS-indgang	Support		
	Lydkomprimering	G.711u		
	Lydindgang/ Tovejslydindgang	1-kanal, RCA (2.0 Vp-p, 1 KΩ)		
Video-/lydudgang	HDMI/VGA-udgang	1-kanal, 1920 × 1080/60 Hz, 1280 × 1024/60 Hz, 1280 × 720/60 Hz, 1024 × 768/60 Hz		HDMI: 1-kanal, 4K (3840 × 2160)/ 30 Hz, 2K (2560 × 1440)/ 60 Hz, 1920 × 1080/60 Hz, 1280 × 1024/60 Hz, 1280 × 720/60 Hz, 1024 × 768/60 Hz
				VGA: 1-kanal, 2K (2560 × 1440)/ 60 Hz, 1920 × 1080/60 Hz, 1280 × 1024/60 Hz, 1280 × 720/60 Hz, 1024 × 768/60 Hz

	Kodning i opløsningerne	Med 1080p Lite-tilstand deaktiveret: 3 MP/1080p/720p/VGA/WD1/4CIF/CIF; Med 1080p Lite-tilstand aktiveret: 1080p lite/720p/VGA/WD1/4CIF/CIF		
	Billedhastighed	Hovedstream: Med 1080p Lite-tilstand deaktiveret: Gælder 3 MP stream-adgang: 3 MP/1080p/720p/VGA/WD1/4CIF/CIF @ 12 fps Gælder 1080p stream-adgang: 1080p/720p @ 12 fps; VGA/WD1/4CIF/CIF @ 25 fps (P)/30 fps (N) Gælder 720p stream-adgang: 720p/VGA/WD1/4CIF/CIF @ 25 fps (P)/30 fps (N) Med 1080p Lite-tilstand aktiveret: 1080p lite/720p/VGA/WD1/4CIF/CIF @ 25 fps (P)/30 fps (N)		
		Understream: WD1/4CIF/2CIF @ 12 fps; CIF/QVGA/QCIF @ 25 fps (P)/30 fps (N)		
	Videobithastighed	32 Kbps til 6 Mbps		
	Lyddugang	1-kanal, RCA (Lineær, 1KΩ)		
	Lydbithastighed	64 Kbps		
	Dobbeltstream	Support		
	Streamtype	Video, Video & Lyd		
Synkron afspilning	4 kanaler	8 kanaler	16 kanaler	
Netværksstyring	Fjerntilslutninger	128		
	Netværksprotokoller	TCP/IP, PPPoE, DHCP, Hik-Connect, DNS, DDNS, NTP, SADP, SMTP, NFS, iSCSI, UPnP™, HTTPS, ONVIF		
Harddisk	SATA	1 SATA-grænseflade		
	Kapacitet	Kapacitet på op til 6 TB for hver harddisk		
Ekstern grænseflade	Netværksgrænseflade	1, RJ45 10M/100 Mbps selvjusterende Ethernet-grænseflade	1, RJ45 10M/100/1000 Mbps selvjusterende Ethernet-grænseflade	
	USB-grænseflade	2 × USB 2.0		
Generelt	Strømforsyning	12 V jævnstrøm		

	Forbrug (uden harddisk)	≤ 8 W	≤ 12 W	≤ 20 W
	Driftstemperatur	-10 °C til +55 °C		
	Driftsfugtighed	10-90 %		
	Mål (B × D × H)	200 × 200 × 45 mm (7,9 × 7,9 × 1,8 tommer)		285 × 210 × 45 mm (11,2 × 8,3 × 1,8 tommer)
	Vægt (uden harddisk)	≤ 0,8 kg		≤ 1,2 kg

18.1.8 DS-7200HQHI-F1/N

Model		DS-7204HQHI-F1/N	DS-7208HQHI-F1/N	DS-7216HQHI-F1/N
Video-/lydindgang	Videokomprimering	H.264+/H.264		
	Analog videoindgang	4 kanaler	8 kanaler	16 kanaler
		BNC-grænseflade (1.0 Vp-p, 75 Ω), understøtter coaxitron-forbindelse		
	Turbo HD-indgang	3 MP, 1080p25, 1080p30, 720p25, 720p30, 720p50, 720p60 Bemærk: 3 MP-signalindgangen er kun tilgængelig for første kanal på DS-7204HQHI-F1/N, de første 2 kanaler på DS-7208HQHI-F1/N og de første 4 kanaler på DS-7216HQHI-F1/N.		
	AHD-indgang	1080p25, 1080p30, 720p25, 720p30		
	HDCVI-indgang	1080p25, 1080p30, 720p25, 720p30		
	CVBS-indgang	Support		
	IP-videoindgang	1 kanaler	2 kanaler	
		Opløsning op til 1080p		
	Lydkomprimering	G.711u		
Lydindgang/ Tovejslydindgang	1-kanal, RCA (2.0 Vp-p, 1 KΩ)			
Video-/lydudgang	CVBS-udgang	1-kanal, BNC (1.0 Vp-p, 75 Ω), opløsning: PAL: 704 × 576, NTSC: 704 × 480		
	HDMI/VGA-udgang	1-kanal, 1920 × 1080/60 Hz, 1280 × 1024/60 Hz, 1280 × 720/60 Hz, 1024 × 768/60 Hz		HDMI: 1-kanal, 4K (3840 × 2160)/30 Hz, 2K (2560 × 1440)/60 Hz, 1920 × 1080/60 Hz, 1280 × 1024/60 Hz, 1280 × 720/60 Hz, 1024 × 768/60 Hz

Model		DS-7204HQHI-F1/N	DS-7208HQHI-F1/N	DS-7216HQHI-F1/N
				VGA: 1-kanal, 2K (2560 × 1440)/ 60 Hz, 1920 × 1080/60 Hz, 1280 × 1024/60 Hz, 1280 × 720/60 Hz, 1024 × 768/60 Hz
	Kodning i opløsningerne	Med 1080p Lite-tilstand deaktiveret: 3 MP/1080p/720p/VGA/WD1/4CIF/CIF; Med 1080p Lite-tilstand aktiveret: 1080p lite/720p/VGA/WD1/4CIF/CIF		
	Billedhastighed	Hovedstream: Med 1080p Lite-tilstand deaktiveret: Gælder 3 MP stream-adgang: 3 MP/1080p/720p/VGA/WD1/4CIF/CIF @ 12 fps Gælder 1080p stream-adgang: 1080p/720p @ 12 fps; VGA/WD1/4CIF/CIF @ 25 fps (P)/30 fps (N) Gælder 720p stream-adgang: 720p/VGA/WD1/4CIF/CIF @ 25 fps (P)/30 fps (N) Med 1080p Lite-tilstand aktiveret: 1080p lite/720p/VGA/WD1/4CIF/CIF @ 25 fps (P)/30 fps (N)		
		Understream: WD1/4CIF/2CIF @ 12 fps; CIF/QVGA/QCIF @ 25 fps (P)/30 fps (N)		
	Videobithastighed	32 Kbps til 6 Mbps		
	Lydudgang	1 kanaler, RCA (lineær, 1 KΩ)		
	Lydbithastighed	64 Kbps		
	Dobbeltstream	Support		
	Streamtype	Video, Video & Lyd		
	Synkron afspilning	4 kanaler	8 kanaler	16 kanaler

Model		DS-7204HQHI-F1/N	DS-7208HQHI-F1/N	DS-7216HQHI-F1/N
Netværksstyring	Fjerntilslutninger	128		
	Netværksprotokoller	TCP/IP, PPPoE, DHCP, Hik-Connect, DNS, DDNS, NTP, SADP, NFS, iSCSI, UPnP™, HTTPS, ONVIF		
Harddisk	SATA	1 SATA-grænseflade		
	Kapacitet	Kapacitet på op til 6 TB for hver harddisk		
Ekstern grænseflade	Netværksgrænseflade	1, RJ45 10M/100M selvjusterende Ethernet-grænseflade	1, RJ45 10 M/100 M/1000 M selvjusterende ethernetgrænseflader	
	USB-grænseflade	2 × USB 2.0	Frontpanel: 1 × USB 2.0 Bagpanel: 1 × USB 3.0	
	Seriell grænseflade	RS-485 (halv duplex)		
Generelt	Strømforsyning	12 V jævnstrøm		
	Forbrug (uden harddisk)	≤ 15 W	≤ 20 W	≤ 30 W
	Driftstemperatur	-10 °C til +55 °C		
	Driftsfugtighed	10-90 %		
	Mål (B × D × H)	315 × 242 × 45 mm (12,4 × 9,5 × 1,8 tommer)		
	Vægt (uden harddisk)	≤ 2 kg	≤ 2 kg	≤ 2 kg

18.1.9 DS-7200HQHI-F2/N

Model		DS-7208HQHI-F2/N	DS-7216HQHI-F2/N
Video-/lydindgang	Videokomprimering	H.264+/H.264	
	Analog videoindgang	8 kanaler	16 kanaler
		BNC-grænseflade (1.0 Vp-p, 75 Ω), understøtter coaxitron-forbindelse	
	Turbo HD-indgang	3 MP, 1080p25, 1080p30, 720p25, 720p30, 720p50, 720p60 Bemærk: 3 MP-signalindgangen er kun tilgængelig for de første 2 kanaler på DS-7208HQHI-F2/N og de første 4 kanaler på DS-7216HQHI-F2/N.	
	AHD-indgang	1080p25, 1080p30, 720p25, 720p30	
	HDCVI-indgang	1080p25, 1080p30, 720p25, 720p30	
	CVBS-indgang	Support	
	IP-videoindgang	2 kanaler	
		Opløsning op til 1080p	
	Lydkomprimering	G.711u	
Lydindgang/ Tovejslydindgang	1-kanal, RCA (2.0 Vp-p, 1 KΩ)		
Video-/lydudgang	CVBS-udgang	1-kanal, BNC (1.0 Vp-p, 75 Ω), opløsning: PAL: 704 × 576, NTSC: 704 × 480	
	HDMI/VGA-udgang	1-kanal, 1920 × 1080/60 Hz, 1280 × 1024/60 Hz, 1280 × 720/60 Hz, 1024 × 768/60 Hz	HDMI: 1-kanal, 4K (3840 × 2160)/30 Hz, 2K (2560 × 1440)/60 Hz, 1920 × 1080/60 Hz, 1280 × 1024/60 Hz, 1280 × 720/60 Hz, 1024 × 768/60 Hz
			VGA: 1-kanal, 2K (2560 × 1440)/60 Hz, 1920 × 1080/60 Hz, 1280 × 1024/60 Hz, 1280 × 720/60 Hz, 1024 × 768/60 Hz

Model		DS-7208HQHI-F2/N	DS-7216HQHI-F2/N
	Kodning i opløsningerne	Med 1080p Lite-tilstand deaktiveret: 3 MP/1080p/720p/VGA/WD1/4CIF/CIF; Med 1080p Lite-tilstand aktiveret: 1080p lite/720p/VGA/WD1/4CIF/CIF	
	Billedhastighed	Hovedstream: Med 1080p Lite-tilstand deaktiveret: Gælder 3 MP stream-adgang: 3 MP/1080p/720p/VGA/WD1/4CIF/CIF @ 12 fps Gælder 1080p stream-adgang: 1080p/720p @ 12 fps; VGA/WD1/4CIF/CIF @ 25 fps (P)/30 fps (N) Gælder 720p stream-adgang: 720p/VGA/WD1/4CIF/CIF @ 25 fps (P)/30 fps (N) Med 1080p Lite-tilstand aktiveret: 1080p lite/720p/VGA/WD1/4CIF/CIF @ 25 fps (P)/30 fps (N)	
		Understream: WD1/4CIF/2CIF @ 12 fps; CIF/QVGA/QCIF @ 25 fps (P)/30 fps (N)	
	Videobithastighed	32 Kbps til 6 Mbps	
	Lydudgang	1 kanaler, RCA (lineær, 1 K Ω)	
	Lydbithastighed	64 Kbps	
	Dobbeltstream	Support	
	Streamtype	Video, Video & Lyd	
	Synkron afspilning	8 kanaler	16 kanaler
	Netværksstyring	Fjerntilslutninger	128
Netværksprotokoller		TCP/IP, PPPoE, DHCP, Hik-Connect, DNS, DDNS, NTP, SADP, NFS, iSCSI, UPnP™, HTTPS	
Harddisk	SATA	2 SATA-grænseflader	
	Kapacitet	Kapacitet på op til 6 TB for hver harddisk	
Ekstern grænseflade	Netværksgrænseflade	1, RJ45 10M/100M selvjusterende Ethernet-grænseflade	1, RJ45 10 M/100 M/1000 M selvjusterende ethernetgrænseflader

Model		DS-7208HQHI-F2/N	DS-7216HQHI-F2/N
	USB-grænseflade	2 × USB 2.0	Frontpanel: 1 × USB 2.0 Bagpanel: 1 × USB 3.0
	Seriell grænseflade	RS-485 (halv duplex)	
Generelt	Strømforsyning	12 V jævnstrøm	
	Forbrug (uden harddisk)	≤ 20 W	≤ 30 W
	Driftstemperatur	-10 °C til +55 °C	
	Driftsfugtighed	10-90 %	
	Mål (B × D × H)	380 × 320 × 48 mm (15,0 × 12,6 × 1,9 tommer)	
	Vægt (uden harddisk)	≤ 2 kg	≤ 2 kg

18.1.10 DS-7100HGHI-F1/N

Model		DS-7104HGHI-F1/N	DS-7108HGHI-F1/N	DS-7116HGHI-F1/N
Video-/lydindgang	Videokomprimering	H.264+/H.264		
	Analog videoindgang	4 kanaler	8 kanaler	16 kanaler
		BNC-grænseflade (1.0 Vp-p, 75 Ω), understøtter coaxitron-forbindelse		
	Turbo HD-indgang	1080p25, 1080p30, 720p25, 720p30		
	AHD-indgang	1080p25, 1080p30, 720p25, 720p30		
	HDCVI-indgang	1080p25, 1080p30, 720p25, 720p30		
	CVBS-indgang	Support		
	Lydkomprimering	G.711u		
	Lydindgang/ Tovejslydindgang	1-kanal, RCA (2.0 Vp-p, 1 KΩ)		
Video-/lydudgang	HDMI/VGA-udgang	1-kanal, 1920 × 1080/60 Hz, 1280 × 1024/60 Hz, 1280 × 720/60 Hz, 1024 × 768/60 Hz		
	Kodning i opløsningerne	Med 1080p Lite-tilstand deaktiveret: 720p/WD1/4CIF/VGA/CIF Med 1080p Lite-tilstand aktiveret: 1080p lite/HD 720p lite/WD1/4CIF/VGA/CIF		
	Billedhastighed	Hovedstream: Med 1080p Lite-tilstand aktiveret: 1080p lite/HD 720p lite/WD1/4CIF/VGA @ 12 fps; CIF @ 25 fps (P)/30 fps (N) Med 1080p Lite-tilstand deaktiveret: Gælder 720p stream-adgang: 720p/WD1/4CIF/VGA @ 12 fps; CIF @ 25 fps (P)/30 fps (N) Gælder SD stream-adgang: WD1/4CIF/VGA/CIF @ 25 fps (P)/30 fps (N)		
		Understream: CIF/QVGA/QCIF @ 25 fps (P)/30 fps (N)		
	Videobithastighed	32 Kbps til 4 Mbps		
	Lydudgang	1 kanaler, RCA (lineær, 1 KΩ)		
	Lydbithastighed	64 Kbps		

	Dobbeltstream	Support		
	Streamtype	Video, Video & Lyd		
	Synkron afspilning	4 kanaler	8 kanaler	16 kanaler
Netværksstyring	Fjerntilslutninger	32	128	
	Netværksprotokoller	TCP/IP, PPPoE, DHCP, Hik-Connect, DNS, DDNS, NTP, SADP, SMTP, NFS, iSCSI, UPnP™, HTTPS		
Harddisk	SATA	1 SATA-grænseflade		
	Kapacitet	Kapacitet på op til 6 TB for hver harddisk		
Ekstern grænseflade	Netværksgrænseflade	1, RJ45 10M/100 Mbps selvjusterende Ethernet-grænseflade		
	USB-grænseflade	2 × USB 2.0		
Generelt	Strømforsyning	12 V jævnstrøm		
	Forbrug (uden harddisk)	≤ 8 W	≤ 12 W	≤ 20 W
	Driftstemperatur	-10 °C til +55 °C		
	Driftsfugtighed	10-90 %		
	Mål (B × D × H)	200 × 200 × 45 mm (7,9 × 7,9 × 1,8 tommer)		285 × 210 × 45 mm (11,2 × 8,3 × 1,8 tommer)
	Vægt (uden harddisk)	≤ 0,8 kg		≤ 1,2 kg

18.1.11 DS-7200HGHI-F1/N

Model		DS-7204HGHI-F1/N	DS-7208HGHI-F1/N	DS-7216HGHI-F1/N
Video-/lydindgang	Videokomprimering	H.264+/H.264		
	Analog videoindgang	4 kanaler	8 kanaler	16 kanaler
		BNC-grænseflade (1.0 Vp-p, 75 Ω)		
	Turbo HD-indgang	1080p25, 1080p30, 720p25, 720p30		
	AHD-indgang	1080p25, 1080p30, 720p25, 720p30		
	HDCVI-indgang	1080p25, 1080p30, 720p25, 720p30		
	CVBS-indgang	Support		
	IP-videoindgang	1 kanaler	2 kanaler	2 kanaler
		Op til 960p opløsning		
	Lydkomprimering	G.711u		
Lydindgang/ Tovejslydindgang	1-kanal, RCA (2.0 Vp-p, 1 KΩ)			
Video-/lydudgang	HDMI/VGA-udgang	1-kanal, 1920 × 1080/60 Hz, 1280 × 1024/60 Hz, 1280 × 720/60 Hz, 1024 × 768/60 Hz		
	Kodning i opløsningerne	Med 1080p Lite-tilstand deaktiveret: 720p/WD1/4CIF/VGA/CIF Med 1080p Lite-tilstand aktiveret: 1080p lite/HD 720p lite/WD1/4CIF/VGA/CIF		
	Billedhastighed	Hovedstream: Med 1080p Lite-tilstand aktiveret: 1080p lite/HD 720p lite/WD1/4CIF/VGA @ 12 fps; CIF @ 25 fps (P)/30 fps (N) Med 1080p Lite-tilstand deaktiveret: Gælder 720p stream-adgang: 720p/WD1/4CIF/VGA @ 12 fps; CIF @ 25 fps (P)/30 fps (N) Gælder SD stream-adgang: WD1/4CIF/VGA/CIF @ 25 fps (P)/30 fps (N)		
		Understream: CIF/QVGA/QCIF @ 25 fps (P)/30 fps (N)		
	Videobithastighed	32 Kbps til 4 Mbps		

	Lyddudgang	1 kanaler, RCA (lineær, 1 KΩ)		
	Lydbithastighed	64 Kbps		
	Dobbeltstream	Support		
	Streamtype	Video, Video & Lyd		
	Synkron afspilning	4 kanaler	8 kanaler	16 kanaler
Netværksstyring	Fjerntilslutninger	32	128	
	Netværksprotokoller	TCP/IP, PPPoE, DHCP, Hik-Connect, DNS, DDNS, NTP, SADP, SMTP, NFS, iSCSI, UPnP™, HTTPS		
Harddisk	SATA	1 SATA-grænseflade		
	Kapacitet	Kapacitet på op til 6 TB for hver harddisk		
Ekstern grænseflade	Netværksgrænseflade	1, RJ-45 10M/100 Mbps selvjusterende Ethernet-grænseflade		
	USB-grænseflade	Bagpanel: 2 × USB 2.0		
Generelt	Strømforsyning	12 V jævnstrøm		
	Forbrug (uden harddisk)	≤ 8 W	≤ 12 W	≤ 20 W
	Driftstemperatur	-10 °C til +55 °C		
	Driftsfugtighed	10-90 %		
	Mål (B × D × H)	260 × 222 × 45 mm (10,2 × 8,7 × 1,8 tommer)		
	Vægt (uden harddisk)	≤ 1 kg	≤ 1 kg	≤ 1,2 kg

18.1.12 DS-7200HUHI-F1/N

Model		DS-7204HUHI-F1/N	DS-7208HUHI-F1/N	
Video-/lydindgang	Videokomprimering	H.264+/H.264		
	Analog videoindgang	4 kanaler	8 kanaler	
		BNC-grænseflade (1.0 Vp-p, 75 Ω), understøtter coaxitron-forbindelse		
	Turbo HD-indgang	1080p25, 1080p30, 720p25, 720p30, 720p50, 720p60, 3 MP		
	AHD-indgang	1080p25, 1080p30, 720p25, 720p30		
	HDCVI-indgang	1080p25, 1080p30, 720p25, 720p30		
	CVBS-indgang	Support		
	IP-videoindgang	2 kanaler		
		Opløsning på op til 4 MP		
	Lydkomprimering	G.711u		
Lydindgang	4-kanal, RCA (2.0 Vp-p, 1 KΩ)			
Video-/lydudgang	CVBS-udgang	1-kanal, BNC (1.0 Vp-p, 75 Ω), opløsning: PAL: 704 × 576, NTSC: 704 × 480		
	HDMI/VGA-udgang	1-kanal, 1920 × 1080/60 Hz, 1280 × 1024/60 Hz, 1280 × 720/60 Hz, 1024 × 768/60 Hz	VGA: 1-kanal, 1920 × 1080/60 Hz, 1280 × 1024/60 Hz, 1280 × 720/60 Hz, 1024 × 768/60 Hz	
			HDMI: 1-kanal, 4K (3840 × 2160)/30 Hz, 2K (2560 × 1440)/60 Hz, 1920 × 1080/60 Hz, 1280 × 1024/60 Hz, 1280 × 720/60 Hz, 1024 × 768/60 Hz	
Kodning i opløsningerne	3 MP/1080p/720p/WD1/4CIF/VGA/CIF			

Model		DS-7204HUHI-F1/N	DS-7208HUHI-F1/N
	Billedhastighed	Hovedstream: 3 MP @ 15 fps; 1080p/720p/WD1/4CIF/VGA/CIF @ 25 fps (P)/30 fps (N)	
		Understream: WD1/4CIF @ 12 fps; CIF/QVGA/QCIF @ 25 fps (P)/30 fps (N)	
	Videobithastighed	32 Kbps til 10 Mbps	
	Lydudgang	1 kanaler, RCA (lineær, 1 KΩ)	
	Lydbithastighed	64 Kbps	
	Dobbeltstream	Support	
	Streamtype	Video, Video & Lyd	
	Synkron afspilning	4 kanaler	8 kanaler
Netværksstyring	Fjerntilslutninger	128	
	Netværksprotokoller	TCP/IP, PPPoE, DHCP, Hik-Connect, DNS, DDNS, NTP, SADP, NFS, iSCSI, UPnP™, HTTPS, ONVIF	
Harddisk	SATA	1 SATA-grænseflade	
	Kapacitet	Kapacitet på op til 6 TB for hver harddisk	
Ekstern grænseflade	Tovejslydindgang	1-kanal, RCA (2.0 Vp-p, 1 KΩ) (ved brug af lydindgangen)	
	Netværksgrænseflade	1, RJ45 10M/100M selvjusterende Ethernet-grænseflade	1, RJ45 10 M/100 M/1000 M selvjusterende ethernetgrænseflader
	USB-grænseflade	2 × USB 2.0	Frontpanel: 1 × USB 2.0 Bagpanel: 1 × USB 3.0
	Seriell grænseflade	RS-485 (halv duplex)	
	Alarmindgang/-udgang	4/1	8/4
Generelt	Strømforsyning	12 V jævnstrøm	
	Forbrug (uden harddisk)	≤ 15 W	≤ 20 W

Model		DS-7204HUHI-F1/N	DS-7208HUHI-F1/N
	Driftstemperatur	-10 °C til +55 °C	
	Driftsfugtighed	10-90 %	
	Mål (B × D × H)	315 × 242 × 45 mm (12,4 × 9,5 × 1,8 tommer)	
	Vægt (uden harddisk)	≤ 1,5 kg	≤ 2 kg

18.1.13 DS-7200HUHI-F2/N

Model		DS-7204HUHI-F2/N	DS-7208HUHI-F2/N	DS-7216HUHI-F2/N
Video-/lydindgang	Videokomprimering	H.264+/H.264		
	Analog videoindgang	4 kanaler	8 kanaler	16 kanaler
		BNC-grænseflade (1.0 Vp-p, 75 Ω), understøtter coaxitron-forbindelse		
	Turbo HD-indgang	1080p25, 1080p30, 720p25, 720p30, 720p50, 720p60, 3 MP		
	AHD-indgang	1080p25, 1080p30, 720p25, 720p30		
	HDCVI-indgang	1080p25, 1080p30, 720p25, 720p30		
	CVBS-indgang	Support		
	IP-videoindgang	2 kanaler		
		Opløsning på op til 4 MP		
	Lydkomprimering	G.711u		
Lydindgang	4-kanal, RCA (2.0 Vp-p, 1 KΩ)			
Video-/lydudgang	CVBS-udgang	1-kanal, BNC (1.0 Vp-p, 75 Ω), opløsning: PAL: 704 × 576, NTSC: 704 × 480		
	HDMI/VGA-udgang	1-kanal, 1920 × 1080/60 Hz, 1280 × 1024/60 Hz, 1280 × 720/60 Hz, 1024 × 768/60 Hz	VGA: 1-kanal, 1920 × 1080/60 Hz, 1280 × 1024/60 Hz, 1280 × 720/60 Hz, 1024 × 768/60 Hz	
			HDMI: 1-kanal, 4K (3840 × 2160)/30 Hz, 2K (2560 × 1440)/60 Hz, 1920 × 1080/60 Hz, 1280 × 1024/60 Hz, 1280 × 720/60 Hz, 1024 × 768/60 Hz	
	Kodning i opløsningerne	3 MP/1080p/720p/WD1/4CIF/VGA/CIF		
	Billedhastighed	Hovedstream: 3 MP @ 15 fps; 1080p/720p/WD1/4CIF/VGA/CIF @ 25 fps (P)/30 fps (N)		
		Understream: WD1/4CIF @ 12 fps; CIF/QVGA/QCIF @ 25 fps (P)/30 fps (N)		
Videobithastighed	32 Kbps til 10 Mbps			
Lydudgang	1 kanaler, RCA (lineær, 1 KΩ)			

Model		DS-7204HUHI-F2/N	DS-7208HUHI-F2/N	DS-7216HUHI-F2/N
	Lydbithastighed	64 Kbps		
	Dobbeltstream	Support		
	Streamtype	Video, Video & Lyd		
	Synkron afspilning	4 kanaler	8 kanaler	16 kanaler
Netværksstyring	Fjerntilslutninger	128		
	Netværksprotokoller	TCP/IP, PPPoE, DHCP, Hik-Connect, DNS, DDNS, NTP, SADP, NFS, iSCSI, UPnP™, HTTPS, ONVIF		
Harddisk	SATA	2 SATA-grænseflader		
	Kapacitet	Kapacitet op til 6 TB		
Ekstern grænseflade	Tovejslydindgang	1-kanal, RCA (2.0 Vp-p, 1 KΩ) (ved brug af lydindgangen)		
	Netværksgrænseflade	1, RJ45 10M/100M selvjusterende Ethernet-grænseflade	1, RJ45 10 M/100 M/1000 M selvjusterende ethernetgrænseflader	
	USB-grænseflade	2 × USB 2.0	Frontpanel: 1 × USB 2.0 Bagpanel: 1 × USB 3.0	
	Seriell grænseflade	RS-485 (halv duplex)		
	Alarmindgang/-udgang	4/1	8/4	16/4
	Generelt	Strømforsyning	12 V jævnstrøm	
Forbrug (uden harddisk)		≤ 15 W	≤ 20 W	≤ 25 W
Driftstemperatur		-10 °C til +55 °C		
Driftsfugtighed		10-90 %		
Mål (B × D × H)		380 × 320 × 48 mm (15,0 × 12,6 × 1,9 tommer)		
Vægt (uden harddisk)		≤ 1,5 kg	≤ 2 kg	≤ 2 kg

18.1.14 DS-7600HUHI-F/N

Model		DS-7604HUHI-F1/N	DS-7608HUHI-F2/N	DS-7616HUHI-F2/N
Video-/ lydindgang	Videokomprimering	H.264+/H.264		
	Analog videoindgang	4 kanaler	8 kanaler	16 kanaler
		BNC-grænseflade (1.0 Vp-p, 75 Ω), understøtter coaxitron-forbindelse		
	Turbo HD-indgang	3 MP, 1080p25, 1080p30, 720p60, 720p50, 720p30, 720p25		
	AHD-indgang	720p30, 720p25, 1080p25, 1080p30		
	HDCVI-indgang	720p30, 720p25, 1080p25, 1080p30		
	CVBS-indgang	Support		
	IP-videoindgang	4-kanal (op til 8-kanal)	8-kanal (op til 16-kanal)	16-kanal (op til 32-kanal)
		Opløsning på op til 8 MP		
	Netværks- båndbredde	96 Mbps	128 Mbps	144 Mbps (indgående: 76 Mbps)
	Lydkomprimering	G.711u		
Lydindgang	4-kanal, RCA (2.0 Vp-p, 1 KΩ)			
Video-/ lydudgang	CVBS-udgang	1-kanal, BNC (1.0 Vp-p, 75 Ω), opløsning: PAL: 704 × 576, NTSC: 704 × 480		
	HDMI/VGA-udgang	1-kanal, 1920 × 1080/60 Hz, 1280 × 1024/60 Hz,	VGA: 1-kanal, 1920 × 1080/60 Hz, 1280 × 1024/60 Hz, 1280 × 720/ 60 Hz, 1024 × 768/60 Hz	

Model		DS-7604HUHI-F1/N	DS-7608HUHI-F2/N	DS-7616HUHI-F2/N
		1280 × 720/60 Hz, 1024 × 768/60 Hz	HDMI: 1-kanal, 4K (3840 × 2160)/ 30 Hz, 2K (2560 × 1440)/60 Hz, 1920 × 1080/60 Hz, 1280 × 1024/ 60 Hz, 1280 × 720/60 Hz, 1024 × 768/60 Hz	
	Kodning i opløsningerne	3MP/1080p/720p/WD1/4CIF/VGA/CIF		
	Billedhastighed	Hovedstream: 3MP @ 15 fps; 1080p/720p/WD1/4CIF/VGA/CIF @ 25 fps (P)/30 fps (N)		
		Understream: WD1/4CIF @ 12 fps; CIF/QVGA/QCIF @ 25 fps (P)/30 fps (N)		
	Videobithastighed	32 Kbps til 10 Mbps		
	Lydudgang	1 kanaler, RCA (lineær, 1 KΩ)		
	Lydbithastighed	64 Kbps		
	Dobbeltstream	Support		
	Streamtype	Video, Video & Lyd		
Synkron afspilning	4 kanaler	8 kanaler	16 kanaler	
Netværks- styring	Fjerntilslutninger	128		
	Netværksprotokoller	TCP/IP, PPPoE, DHCP, Hik-Connect, DNS, DDNS, NTP, SADP, NFS, iSCSI, UPnP™, HTTPS, ONVIF		
Harddisk	SATA	1 SATA-grænseflade	2 SATA-grænseflader	
	Kapacitet	Kapacitet op til 6 TB pr. disk.		

Model		DS-7604HUHI-F1/N	DS-7608HUHI-F2/N	DS-7616HUHI-F2/N
Ekstern grænseflade	Tovejslydindgang	1-kanal, RCA (2.0 Vp-p, 1 KΩ) (ved brug af lydindgangen)		
	Netværks-grænseflade	1, RJ45 10M/100 Mbps selvjusterende Ethernet-grænseflade	1, RJ45 10M/100M/1000 Mbps selvjusterende Ethernet-grænseflade	
	USB-grænseflade	2 × USB 2.0	Frontpanel: 1 × USB 2.0 Bagpanel: 1 × USB 3.0	
	Seriel grænseflade	RS-485 (halv duplex)		
	Alarmindgang/-udgang	4/1	8/4	16/4
Generelt	Strømforsyning	12 V jævnstrøm		
	Forbrug (uden harddisk)	≤ 15 W	≤ 20 W	≤ 40 W
	Driftstemperatur	-10 °C til +55 °C		
	Driftsfugtighed	10-90 %		
	Mål (B × D × H)	315 × 242 × 45 mm (12,4 × 9,5 × 1,8 tommer)	380 × 320 × 48 mm (14,9 × 12,6 × 1,9 tommer)	
	Vægt (uden harddisk)	≤ 2 kg		

18.1.15 DS-7300HUHI-F4/N

Model		DS-7304HUHI-F4/N	DS-7308HUHI-F4/N	DS-7316HUHI-F4/N
Video-/lydindgang	Videokomprimering	H.264+/H.264		
	Analog videoindgang	4 kanaler	8 kanaler	16 kanaler
		BNC-grænseflade (1.0 Vp-p, 75 Ω), understøtter coaxitron-forbindelse		
	Turbo HD-indgang	1080p25, 1080p30, 720p25, 720p30, 720p50, 720p60, 3 MP		
	AHD-indgang	720p30, 720p25, 1080p25, 1080p30		
	HDCVI-indgang	720p30, 720p25, 1080p25, 1080p30		
	CVBS-indgang	Support		
	IP-videoindgang	2-kanal (op til 6-kanal)	2-kanal (op til 10-kanal)	2-kanal (op til 18-kanal)
		Opløsning på op til 8 MP		
		H.265/H.264+/H.264		
Lydkomprimering	G.711u			
Lydindgang	4-kanal, RCA (2.0 Vp-p, 1 KΩ)			
Video-/lydudgang	CVBS-udgang	1-kanal, BNC (1.0 Vp-p, 75 Ω), opløsning: PAL: 704 × 576, NTSC: 704 × 480		
	HDMI1/VGA-udgang	1-kanal, 1920 × 1080/60 Hz, 1280 × 1024/60 Hz, 1280 × 720/60 Hz, 1024 × 768/60 Hz		
	HDMI2-udgang	1-kanal, 4K (3840 × 2160)/30 Hz, 2K (2560 × 1440)/60 Hz, 1920 × 1080/60 Hz, 1280 × 1024/60 Hz, 1280 × 720/60 Hz, 1024 × 768/60 Hz		
	Kodning i opløsningerne	3MP/1080p/720p/WD1/4CIF/VGA/CIF		
	Billedhastighed	Hovedstream: 3MP @ 15 fps; 1080p/720p/WD1/4CIF/VGA/CIF @ 25 fps (P)/30 fps (N)		
		Understream: WD1/4CIF @ 12 fps; CIF/QVGA/QCIF @ 25 fps (P)/30 fps (N)		
	Videobithastighed	32 Kbps til 10 Mbps		
Lydudgang	2 kanaler, RCA (lineær, 1 KΩ)			

Model		DS-7304HUHI-F4/N	DS-7308HUHI-F4/N	DS-7316HUHI-F4/N
	Lydbithastighed	64 Kbps		
	Dobbeltstream	Support		
	Streamtype	Video, Video & Lyd		
	Synkron afspilning	4 kanaler	8 kanaler	16 kanaler
Netværksstyring	Fjerntilslutninger	128		
	Netværksprotokoller	TCP/IP, PPPoE, DHCP, Hik-Connect, DNS, DDNS, NTP, SADP, NFS, iSCSI, UPnP™, HTTPS, ONVIF, SNMP		
Harddisk	SATA	4 SATA-grænseflader		
	eSATA	Support		
	Kapacitet	Kapacitet op til 6 TB pr. disk.		
Ekstern grænseflade	Tovejslydindgang	1-kanal, RCA (2.0 Vp-p, 1 K Ω) (uafhængig)		
	Netværksgrænseflade	2, RJ45 10 M/100 M/1000 M selvjusterende ethernetgrænseflader		
	USB-grænseflade	Frontpanel: 2 \times USB 2.0 Bagpanel: 1 \times USB 3.0		
	Seriell grænseflade	RS-232, RS-485 (fuld duplex), tastatur		
	Alarmindgang/-udgang	16/4		
Generelt	Strømforsyning	100 til 240 V vekselstrøm		
	Forbrug (uden harddisk)	≤ 35 W	≤ 45 W	≤ 65 W
	Driftstemperatur	-10 °C til +55 °C		
	Driftsfugtighed	10-90 %		
	Mål (B \times D \times H)	445 \times 390 \times 70 mm (17,5 \times 15,4 \times 2,8 tommer)		
	Vægt (uden harddisk)	≤ 5 kg		

18.1.16 DS-8100HUHI-F8/N

Model		DS-8104HUHI-F8/N	DS-8108HUHI-F8/N	DS-8116HUHI-F8/N
Video-/lydindgang	Videokomprimering	H.264+/H.264		
	Analog videoindgang	4 kanaler	8 kanaler	16 kanaler
		BNC-grænseflade (1.0 Vp-p, 75 Ω), understøtter coaxitron-forbindelse		
	Turbo HD-indgang	1080p25, 1080p30, 720p25, 720p30, 720p50, 720p60, 3 MP		
	AHD-indgang	720p30, 720p25, 1080p25, 1080p30		
	HDCVI-indgang	720p30, 720p25, 1080p25, 1080p30		
	CVBS-indgang	Support		
	IP-videoindgang	2-kanal (op til 6-kanal)	2-kanal (op til 10-kanal)	2-kanal (op til 18-kanal)
		Opløsning på op til 8 MP		
		H.265/H.264+/H.264		
Lydkomprimering	G.711u			
Lydindgang	4 kanaler	8 kanaler	16 kanaler	
	RCA (2.0 Vp-p, 1 KΩ)			
Video-/lydudgang	CVBS-udgang	1-kanal, BNC (1.0 Vp-p, 75 Ω), opløsning: PAL: 704 × 576, NTSC: 704 × 480		
	HDMI1/VGA-udgang	1-kanal, 1920 × 1080/60 Hz, 1280 × 1024/60 Hz, 1280 × 720/60 Hz, 1024 × 768/60 Hz		
	HDMI2-udgang	1-kanal, 4K (3840 × 2160)/30 Hz, 2K (2560 × 1440)/60 Hz, 1920 × 1080/60 Hz, 1280 × 1024/60 Hz, 1280 × 720/60 Hz, 1024 × 768/60 Hz		
	Kodning i opløsningerne	3 MP/1080p/720p/WD1/4CIF/VGA/CIF		
	Billedhastighed	Hovedstream: 3 MP @ 15 fps; 1080p/720p/WD1/4CIF/VGA/CIF @ 25 fps (P)/30 fps (N)		
		Understream: WD1/4CIF @ 12 fps; CIF/QVGA/QCIF @ 25 fps (P)/30 fps (N)		
Videobithastighed	32 Kbps til 10 Mbps			

Model		DS-8104HUHI-F8/N	DS-8108HUHI-F8/N	DS-8116HUHI-F8/N
	Lydudgang	2 kanaler, RCA (lineær, 1 K Ω)		
	Lydbithastighed	64 Kbps		
	Dobbeltstream	Support		
	Streamtype	Video, Video & Lyd		
	Synkron afspilning	4 kanaler	8 kanaler	16 kanaler
Netværksstyring	Fjerntilslutninger	128		
	Netværksprotokoller	TCP/IP, PPPoE, DHCP, Hik-Connect, DNS, DDNS, NTP, SADP, NFS, iSCSI, UPnP™, HTTPS, ONVIF, SNMP		
Harddisk	SATA	8 SATA-grænseflader		
	eSATA	Support		
	Kapacitet	Kapacitet op til 6 TB pr. disk.		
Ekstern grænseflade	Tovejslydindgang	1-kanal, RCA (2.0 Vp-p, 1 K Ω) (uafhængig)		
	Netværksgrænseflade	2, RJ45 10 M/100 M/1000 M selvjusterende ethernetgrænseflader		
	USB-grænseflade	Frontpanel: 2 \times USB 2.0 Bagpanel: 1 \times USB 3.0		
	Seriell grænseflade	RS-232, RS-485 (fuld duplex), tastatur		
	Alarmindgang/-udgang	16/4		
Generelt	Strømforsyning	100 til 240 V vekselstrøm		
	Forbrug (uden harddisk)	\leq 35 W	\leq 45 W	\leq 65 W
	Driftstemperatur	-10 °C til +55 °C		
	Driftsfugtighed	10-90 %		
	Mål (B \times D \times H)	445 \times 470 \times 90 mm (17,5 \times 18,5 \times 3,5 tommer)		
	Vægt (uden harddisk)	\leq 8 kg		

18.1.17 DS-9000HUHI-F8/N

Model		DS-9004HUHI-F8/N	DS-9008HUHI-F8/N	DS-9016HUHI-F8/N
Video-/lydindgang	Videokomprimering	H.264+/H.264		
	Analog videoindgang	4 kanaler	8 kanaler	16 kanaler
		BNC-grænseflade (1.0 Vp-p, 75 Ω), understøtter coaxitron-forbindelse		
	Turbo HD-indgang	1080p25, 1080p30, 720p25, 720p30, 720p50, 720p60, 3 MP		
	AHD-indgang	720p30, 720p25, 1080p25, 1080p30		
	HDCVI-indgang	720p30, 720p25, 1080p25, 1080p30		
	CVBS-indgang	Support		
	IP-videoindgang	6-kanal (op til 10-kanal)	10-kanal (op til 18-kanal)	18-kanal (op til 32-kanal)
		Opløsning på op til 8 MP		
		H.265/H.264+/H.264		
Lydkomprimering	G.711u			
Lydindgang	4 kanaler	8 kanaler	16 kanaler	
	RCA (2.0 Vp-p, 1 KΩ)			
Video-/lydudgang	CVBS-udgang	1-kanal, BNC (1.0 Vp-p, 75 Ω), opløsning: PAL: 704 × 576, NTSC: 704 × 480		
	HDMI1/VGA-udgang	1-kanal, 1920 × 1080/60 Hz, 1280 × 1024/60 Hz, 1280 × 720/60 Hz, 1024 × 768/60 Hz		
	HDMI2-udgang	1-kanal, 4K (3840 × 2160)/30 Hz, 2K (2560 × 1440)/60 Hz, 1920 × 1080/60 Hz, 1280 × 1024/60 Hz, 1280 × 720/60 Hz, 1024 × 768/60 Hz		
	Kodning i opløsningerne	3 MP/1080p/720p/WD1/4CIF/VGA/CIF		
	Billedhastighed	Hovedstream: 3 MP @ 15 fps; 1080p/720p/WD1/4CIF/VGA/CIF @ 25 fps (P)/30 fps (N)		
		Understream: WD1/4CIF @ 12 fps; CIF/QVGA/QCIF @ 25 fps (P)/30 fps (N)		
Videobithastighed	32 Kbps til 10 Mbps			

Model		DS-9004HUHI-F8/N	DS-9008HUHI-F8/N	DS-9016HUHI-F8/N
	Lydudgang	2 kanaler, RCA (lineær, 1 K Ω)		
	Lydbithastighed	64 Kbps		
	Dobbeltstream	Support		
	Streamtype	Video, Video & Lyd		
	Synkron afspilning	4 kanaler	8 kanaler	16 kanaler
Netværksstyring	Fjerntilslutninger	128		
	Netværksprotokoller	TCP/IP, PPPoE, DHCP, Hik-Connect, DNS, DDNS, NTP, SADP, NFS, iSCSI, UPnP™, HTTPS, ONVIF, SNMP		
Harddisk	SATA	8 SATA-grænseflader		
	eSATA	Support		
	Kapacitet	Kapacitet op til 6 TB pr. disk.		
Ekstern grænseflade	Tovejslydindgang	1-kanal, RCA (2.0 Vp-p, 1 K Ω) (uafhængig)		
	Netværksgrænseflade	2, RJ45 10 M/100 M/1000 M selvjusterende ethernetgrænseflader		
	USB-grænseflade	Frontpanel: 2 \times USB 2.0 Bagpanel: 1 \times USB 3.0		
	Seriell grænseflade	RS-232, RS-485 (fuld duplex), tastatur		
	Alarmindgang/-udgang	16/4		
Generelt	Strømforsyning	100 til 240 V vekselstrøm		
	Forbrug (uden harddisk)	\leq 35 W	\leq 45 W	\leq 65 W
	Driftstemperatur	-10 °C til +55 °C		
	Driftsfugtighed	10-90 %		
	Mål (B \times D \times H)	445 \times 470 \times 90 mm (17,5 \times 18,5 \times 3,5 tommer)		
	Vægt (uden harddisk)	\leq 8 kg		

18.1.18 DS-9000HUHI-F16/N

Model		DS-9008HUHI-F16/N	DS-9016HUHI-F16/N	
Video-/lydindgang	Videokomprimering	H.264+/H.264		
	Analog videoindgang	8 kanaler	16 kanaler	
		BNC-grænseflade (1.0 Vp-p, 75 Ω), understøtter coaxitron-forbindelse		
	Turbo HD-indgang	3 MP, 1080p25, 1080p30, 720p60, 720p50, 720p30, 720p25		
	AHD-indgang	720p30, 720p25, 1080p25, 1080p30		
	HDCVI-indgang	720p30, 720p25, 1080p25, 1080p30		
	CVBS-indgang	Support		
	IP-videoindgang	10-kanal (op til 18-kanal)	18-kanal (op til 32-kanal)	
		Opløsning på op til 8 MP		
		H.265/H.264+/H.264		
	Lydkomprimering	G.711u		
Lydindgang	8 kanaler	16 kanaler		
	BNC (2.0 Vp-p, 1 KΩ)			
Video-/lydudgang	CVBS-udgang	1-kanal, BNC (1.0 Vp-p, 75 Ω), opløsning: PAL: 704 × 576, NTSC: 704 × 480		
	HDMI1/VGA-udgang	1-kanal, 1920 × 1080/60 Hz, 1280 × 1024/60 Hz, 1280 × 720/60 Hz, 1024 × 768/60 Hz		
	HDMI2-udgang	1-kanal, 4K (3840 × 2160)/30 Hz, 2K (2560 × 1440)/60 Hz, 1920 × 1080/60 Hz, 1280 × 1024/60 Hz, 1280 × 720/60 Hz, 1024 × 768/60 Hz		
	Kodning i opløsningerne	3 MP/1080p/720p/WD1/4CIF/VGA/CIF		
	Billedhastighed	Hovedstream: 3 MP @ 15 fps; 1080p/720p/WD1/4CIF/VGA/CIF @ 25 fps (P)/30 fps (N)		
Understream: WD1/4CIF @ 12 fps; CIF/QVGA/QCIF @ 25 fps (P)/30 fps (N)				

Model		DS-9008HUHI-F16/N	DS-9016HUHI-F16/N
	Videobithastighed	32 Kbps til 10 Mbps	
	Lyddudgang	2-kanal, BNC (Lineær, 1 K Ω)	
	Lydbithastighed	64 Kbps	
	Dobbeltstream	Support	
	Streamtype	Video, Video & Lyd	
	Synkron afspilning	8 kanaler	16 kanaler
Netværksstyring	Fjerntilslutninger	128	
	Netværksprotokoller	TCP/IP, PPPoE, DHCP, Hik-Connect, DNS, DDNS, NTP, SADP, NFS, iSCSI, UPnP™, HTTPS, ONVIF, SNMP	
Harddisk	SATA	16 SATA-grænseflader	
	eSATA	Support	
	Kapacitet	Kapacitet på op til 8 TB for hver harddisk	
Ekstern grænseflade	Tovejslydindgang	1-kanal, BNC (2.0 Vp-p, 1 K Ω) (uafhængig)	
	Netværksgrænseflade	2, RJ45 10 M/100 M/1000 M selvjusterende ethernetgrænseflader	
	USB-grænseflade	Frontpanel: 2 × USB 2.0 Bagpanel: 2 × USB 3.0	
	Seriell grænseflade	1 RS-232 seriel grænseflade 1 RS-485 seriel grænseflade, fuld duplex 1 RS-485 tastaturgrænseflade	
	Alarmindgang/-udgang	16/8	
Generelt	Strømforsyning	100 til 240 V vekselstrøm	
	Forbrug (uden harddisk)	≤ 65 W	
	Driftstemperatur	-10 °C til +55 °C	
	Driftsfugtighed	10-90 %	
	Mål (B × D × H)	442 × 477 × 146 mm (17,4 × 18,8 × 5,7 tommer)	
	Vægt (uden harddisk)	≤ 15 kg	

18.1.19 DS-7300HQHI-F4/N

Model		DS-7304HQHI-F4/N	DS-7308HQHI-F4/N	DS-7316HQHI-F4/N
Video-/lydindgang	Videokomprimering	H.264+/H.264		
	Analog videoindgang	4 kanaler	8 kanaler	16 kanaler
		BNC-grænseflade (1.0 Vp-p, 75 Ω), understøtter coaxitron-forbindelse		
	Turbo HD-indgang	3 MP, 1080p25, 1080p30, 720p25, 720p30, 720p50, 720p60 Bemærk: 3 MP-signalindgangen er kun tilgængelig for første kanal på DS-7304HQHI-F4/N, de første 2 kanaler på DS-7308HQHI-F4/N og de første 4 kanaler på DS-7316HQHI-F4/N.		
	AHD-indgang	1080p25, 1080p30, 720p25, 720p30		
	HDCVI-indgang	1080p25, 1080p30, 720p25, 720p30		
	CVBS-indgang	Support		
	IP-videoindgang	2-kanal (op til 6-kanal)	2-kanal (op til 10-kanal)	2-kanal (op til 18-kanal)
		Opløsning på op til 4 MP		
	Lydkomprimering	G.711u		
Lydindgang	4-kanal, RCA (2.0 Vp-p, 1 KΩ)			
Video-/lydudgang	CVBS-udgang	1-kanal, BNC (1.0 Vp-p, 75 Ω), opløsning: PAL: 704 × 576, NTSC: 704 × 480		
	HDMI/VGA-udgang	HDMI: 1-kanal, 4K (3840 × 2160)/30 Hz, 2K (2560 × 1440)/60 Hz, 1920 × 1080/60 Hz, 1280 × 1024/60 Hz, 1280 × 720/60 Hz, 1024 × 768/60 Hz		
		VGA: 1-kanal, 1920 × 1080/60 Hz, 1280 × 1024/60 Hz, 1280 × 720/60 Hz, 1024 × 768/60 Hz		
Kodning i opløsningerne	Med 1080p Lite-tilstand deaktiveret: 3 MP/1080p/720p/VGA/WD1/4CIF/CIF; Med 1080p Lite-tilstand aktiveret: 1080p lite/720p/VGA/WD1/4CIF/CIF			

Model		DS-7304HQHI-F4/N	DS-7308HQHI-F4/N	DS-7316HQHI-F4/N
	Billedhastighed	Hovedstream: Med 1080p Lite-tilstand deaktiveret: Gælder 3 MP stream-adgang: 3 MP/1080p/720p/VGA/WD1/4CIF/CIF @ 12 fps Gælder 1080p stream-adgang: 1080p/720p @ 12 fps; VGA/WD1/4CIF/CIF @ 25 fps (P)/30 fps (N) Gælder 720p stream-adgang: 720p/VGA/WD1/4CIF/CIF @ 25 fps (P)/30 fps (N) Med 1080p Lite-tilstand aktiveret: 1080p lite/720p/VGA/WD1/4CIF/CIF @ 25 fps (P)/30 fps (N)		
		Understream: WD1/4CIF/2CIF @ 12 fps; CIF/QVGA/QCIF @ 25 fps (P)/30 fps (N)		
	Videobithastighed	32 Kbps til 6 Mbps		
	Lyddudgang	2 kanaler, RCA (lineær, 1 KΩ)		
	Lydbithastighed	64 Kbps		
	Dobbeltstream	Support		
	Streamtype	Video, Video & Lyd		
	Synkron afspilning	4 kanaler	8 kanaler	16 kanaler
Netværksstyring	Fjerntilslutninger	128		
	Netværksprotokoller	TCP/IP, PPPoE, DHCP, Hik-Connect, DNS, DDNS, NTP, SADP, NFS, iSCSI, UPnP™, HTTPS, ONVIF		
Harddisk	SATA	4 SATA-grænseflader		
	eSATA	Support		
	Kapacitet	Kapacitet på op til 6 TB for hver harddisk		
Ekstern grænseflade	Tovejslydindgang	1-kanal, RCA (2.0 Vp-p, 1 KΩ) (uafhængig)		
	Netværksgrænseflade	1, RJ45 10 M/100 M/1000 M selvjusterende ethernetgrænseflader		
	USB-grænseflade	Frontpanel: 2 × USB 2.0 Bagpanel: 1 × USB 3.0		
	Seriell grænseflade	RS-232, RS-485 (fuld duplex), tastatur		

Model		DS-7304HQHI-F4/N	DS-7308HQHI-F4/N	DS-7316HQHI-F4/N
	Alarmindgang/ -udgang	16/4		
Generelt	Strømforsyning	100 til 240 V vekselstrøm		
	Forbrug (uden harddisk)	≤ 30 W	≤ 40 W	≤ 55 W
	Driftstemperatur	-10 °C til +55 °C		
	Driftsfugtighed	10-90 %		
	Mål (B × D × H)	445 × 390 × 70 mm (17,5 × 15,4 × 2,8 tommer)		
	Vægt (uden harddisk)	≤ 5 kg		

18.1.20 DS-8100HQHI-F8/N

Model		DS-8104HQHI-F8/N	DS-8108HQHI-F8/N	DS-8116HQHI-F8/N
Video-/lydindgang	Videokomprimering	H.264+/H.264		
	Analog videoindgang	4 kanaler	8 kanaler	16 kanaler
		BNC-grænseflade (1.0 Vp-p, 75 Ω), understøtter coaxitron-forbindelse		
	Turbo HD-indgang	3 MP, 1080p25, 1080p30, 720p25, 720p30, 720p50, 720p60 Bemærk: 3 MP-signalindgangen er kun tilgængelig for første kanal på DS-8104HQHI-F8/N, de første 2 kanaler på DS-8108HQHI-F8/N og de første 4 kanaler på DS-8116HQHI-F8/N.		
	AHD-indgang	1080p25, 1080p30, 720p25, 720p30		
	HDCVI-indgang	1080p25, 1080p30, 720p25, 720p30		
	CVBS-indgang	Support		
	IP-videoindgang	2-kanal (op til 6-kanal)	2-kanal (op til 10-kanal)	2-kanal (op til 18-kanal)
		Opløsning på op til 4 MP		
	Lydkomprimering	G.711u		
Lydindgang	4 kanaler	8 kanaler	16 kanaler	
	RCA (2.0 Vp-p, 1 KΩ)			
Video-/lydudgang	CVBS-udgang	1-kanal, BNC (1.0 Vp-p, 75 Ω), opløsning: PAL: 704 × 576, NTSC: 704 × 480		
	HDMI/VGA-udgang	HDMI: 1-kanal, 4K (3840 × 2160)/30 Hz, 2K (2560 × 1440)/60 Hz, 1920 × 1080/60 Hz, 1280 × 1024/60 Hz, 1280 × 720/60 Hz, 1024 × 768/60 Hz		
		VGA: 1-kanal, 1920 × 1080/60 Hz, 1280 × 1024/60 Hz, 1280 × 720/60 Hz, 1024 × 768/60 Hz		
Kodning i opløsningerne	Med 1080p Lite-tilstand deaktiveret: 3 MP/1080p/720p/VGA/WD1/4CIF/CIF; Med 1080p Lite-tilstand aktiveret: 1080p lite/720p/VGA/WD1/4CIF/CIF			

Model		DS-8104HQHI-F8/N	DS-8108HQHI-F8/N	DS-8116HQHI-F8/N
	Billedhastighed	Hovedstream: Med 1080p Lite-tilstand deaktiveret: Gælder 3 MP stream-adgang: 3 MP/1080p/720p/VGA/WD1/4CIF/CIF @ 12 fps Gælder 1080p stream-adgang: 1080p/720p @ 12 fps; VGA/WD1/4CIF/CIF @ 25 fps (P)/30 fps (N) Gælder 720p stream-adgang: 720p/VGA/WD1/4CIF/CIF @ 25 fps (P)/30 fps (N) Med 1080p Lite-tilstand aktiveret: 1080p lite/720p/VGA/WD1/4CIF/CIF @ 25 fps (P)/30 fps (N)		
		Understream: WD1/4CIF/2CIF @ 12 fps; CIF/QVGA/QCIF @ 25 fps (P)/30 fps (N)		
	Videobithastighed	32 Kbps til 6 Mbps		
	Lydudgang	2 kanaler, RCA (lineær, 1 K Ω)		
	Lydbithastighed	64 Kbps		
	Dobbeltstream	Support		
	Streamtype	Video, Video & Lyd		
	Synkron afspilning	4 kanaler	8 kanaler	16 kanaler
Netværksstyring	Fjerntilslutninger	128		
	Netværksprotokoller	TCP/IP, PPPoE, DHCP, Hik-Connect, DNS, DDNS, NTP, SADP, NFS, iSCSI, UPnP™, HTTPS, ONVIF		
Harddisk	SATA	8 SATA-grænseflader		
	eSATA	Support		
	Kapacitet	Kapacitet på op til 6 TB for hver harddisk		
Ekstern grænseflade	Tovejslydindgang	1-kanal, RCA (2.0 Vp-p, 1 K Ω) (uafhængig)		
	Netværksgrænseflade	2, RJ45 10 M/100 M/1000 M selvjusterende ethernetgrænseflader		
	USB-grænseflade	Frontpanel: 2 x USB 2.0 Bagpanel: 1 x USB 3.0		
	Seriell grænseflade	RS-232, RS-485 (fuld duplex), tastatur		

Model		DS-8104HQHI-F8/N	DS-8108HQHI-F8/N	DS-8116HQHI-F8/N
	Alarmindgang/ -udgang	16/4		
Generelt	Strømforsyning	100 til 240 V vekselstrøm		
	Forbrug (uden harddisk)	≤ 30 W	≤ 40 W	≤ 55 W
	Driftstemperatur	-10 °C til +55 °C		
	Driftsfugtighed	10-90 %		
	Mål (B × D × H)	445 × 470 × 90 mm (17,5 × 18,5 × 3,5 tommer)		
	Vægt (uden harddisk)	≤ 8 kg		

18.2 Ordliste

- **Dobbeltstream:** Dobbeltstream er en teknologi, der anvendes til optagelse af video i høj opløsning lokalt samtidig med, at en lavere opløsning streames over netværket. De to streams genereres af DVR'en, og hovedstreamen har en maks. opløsning på 1080P, mens understreamen har en maks. opløsning på CIF.
- **DVR:** Akronym for digital videoptager. En DVR er en enhed, der kan modtage videosignaler fra analoge kameraer, komprimere signalerne og lagre dem på harddiske.
- **HDD:** Akronym for harddiskdrev (harddisk). Et lagermiddel, som lagrer digitalt kodede data på skiver med magnetiske overflader.
- **DHCP:** Konfigurationsprotokol for dynamisk vært (Dynamic Host Configuration Protocol (DHCP)) er en netværksprotokol, der anvendes af enheder (DHCP-klienter) til at hente konfigurationsoplysninger til drift på et internetprotokolnetværk (IP-netværk).
- **HTTP:** Akronym, som står for Hypertext Transfer Protocol (hypertekstoverførselsprotokol). En protokol til overførsel af hypertekstanmodninger og -oplysninger mellem servere og browsere over et netværk
- **PPPoE:** PPPoE (punkt-til-punkt protokol over Ethernet) er en netværksprotokol, der indkapsler PPP-frames inde i Ethernet-frames. Den anvendes hovedsageligt med ADSL-forbindelser, hvor individuelle brugere opretter forbindelse til ADSL-transceiveren (modemmet) via Ethernet og på almindelige Metro Ethernet-netværk.
- **DDNS:** Dynamisk DNS (Dynamic DNS) er en metode, protokol eller netværkstjeneste, der gør det muligt for en netværksenhed, som f.eks. en router eller et computersystem, der anvender Internet Protocol Suite, at underrette (ad-hoc) en domænenavneserver i realtid om

at ændre den aktive DNS-konfiguration af dens konfigurerede værtsnavne, adresser eller andre oplysninger, der er lagret i DNS.

- **Hybrid DVR:** En hybrid DVR er en kombination af en digital videoptager (DVR) og en netværksvideoptager (NVR).
- **NTP:** Akronym, der står for Network Time Protocol (netværkstidsprotokol). En protokol, der er beregnet til at synkronisere computerene over et netværk.
- **NTSC:** Akronym, der står for National Television System Committee. NTSC er en standard for analogt fjernsyn, der anvendes i lande såsom USA og Japan. Hvert billede i et NTSC-signal indeholder 525 scanningslinjer ved 60 Hz.
- **NVR:** Akronym, der står for Network Video Recorder (netværksvideoptager). En NVR kan være et computerbaseret eller integreret system, der bruges til centraliseret styring og lagring til IP-kameraer, IP-dome-kameraer og andre digitale videoptagere.
- **PAL:** Akronym, der står for Phase Alternating Line (faseskiftende linje). PAL er også en anden videostandard, der anvendes i broadcast-tv-systemer i en stor del af verden. PAL-signal indeholder 625 scanningslinjer ved 50 Hz.
- **PTZ:** Akronym, der står for Pan, Tilt, Zoom (panorering/tiltning/zoom). PTZ-kameraer er motordrevne systemer, der gør det muligt for kameraet at panorere mod venstre og højre, tilte op og ned og zoome ind og ud.
- **USB:** Akronym, der står for Universal Serial Bus (universel seriel bus). USB er en seriel plug-and-play-busstandard, der fungerer som grænseflade mellem enheder og en værtscomputer.

18.3 Fejlfinding

● Der vises intet billede på skærmen, selvom enheden starter op normalt.

Mulige årsager:

- Ingen VGA- eller HDMI-forbindelser.
- Forbindelseskablet er beskadiget.
- Skærmens indgangstilstand er forkert.

Trin 1: Kontrollér, at enheden er tilsluttet skærmen via HDMI- eller VGA-kabel.

Hvis dette ikke er tilfældet, skal enheden tilsluttes skærmen og genstartes.

Trin 2: Kontrollér, at forbindelseskablet er i god arbejdsstand.

Hvis der stadig ikke vises noget billede på skærmen efter genstart, skal det kontrolleres, om forbindelseskablet er i god arbejdsstand. Udskift evt. kablet, og tilslut igen.

Trin 3: Kontrollér, at skærmens indgangstilstand er korrekt.

Kontrollér, at den valgte indgang på skærmen modsvarer den valgte udgang på enheden (hvis fx den valgte udgang på DVR'en er HDMI-udgangen, skal du anvende HDMI-indgangen på skærmen). Hvis dette ikke er tilfældet, skal skærmens indgangstilstand ændres.

Trin 4: Kontrollér, om fejlen løses ved at udføre trin 1 til 3.

Hvis den løses, afsluttes processen.

Hvis fejlen ikke løses, kontaktes en af virksomhedens teknikere, som vil hjælpe i den videre proces.

● Der lyder et bip, når en nyindkøbt enhed starter op.

Mulige årsager:

- Der er ikke installeret en harddisk i enheden.
- Den installerede harddisk er ikke initialiseret.
- Den installerede HDD er ikke kompatibel med enheden, eller den er defekt.

Trin 1: Kontrollér, at der er mindst én HDD installeret i enheden.

1) Hvis dette ikke er tilfældet, skal der installeres en kompatibel harddisk.



BEMÆRK

Find trinnene til installation af harddisk i "Lynbetjeningsvejledning".

2) Hvis du ikke ønsker at installere en HDD, skal du gå ind i menuen "Menu > Configuration > Exceptions" og fjerne krydset i afkrydsningsfeltet Audible Warning (lydadvarsel) under punktet "HDD Error".

Trin 2: Kontrollér, at harddisken er initialiseret.

1) Vælg "Menu>HDD>General".

2) Hvis harddiskens status er "Uninitialized", skal der sættes kryds i afkrydsningsfeltet for den tilsvarende harddisk og klikkes på knappen "Init".

Trin 3: Kontrollér, at harddisken er registreret eller er i god arbejdsstand.

1) Vælg "Menu>HDD>General".

2) Hvis harddisken ikke registreres eller statussen er "Abnormal", skal den dedikerede harddisk udskiftes i henhold til kravet.

Trin 4: Kontrollér, om fejlen løses ved at udføre trin 1 til 3.

1) Hvis den løses, afsluttes processen.

2) Hvis fejlen ikke løses, kontaktes en af virksomhedens teknikere, som vil hjælpe i den videre proces.

● **Livevisning fryser ved lokal videoudgang.**

Mulige årsager:

— Billedhastigheden har ikke nået billedhastigheden i realtid.

Trin 1: Kontrollér parametrene for Hovedstream (kontinuerlig) og Hovedstream (hændelse).

Vælg "Menu > Record > Parameters > Record", og angiv opløsningen for Hovedstream (hændelse) til samme værdi som for Hovedstream (kontinuerlig).

Trin 2: Kontrollér, at billedhastigheden er hastigheden i realtid.

Vælg "Menu > Record > Parameters > Record", og angiv Frame Rate til Full Frame.

Trin 3: Kontrollér, om fejlen løses ved at udføre trinnene ovenfor.

Hvis den løses, afsluttes processen.

Hvis fejlen ikke løses, kontaktes en af virksomhedens teknikere, som vil hjælpe i den videre proces.

● **Når enheden anvendes til hentning af livevisning med lyd, er der ingen lyd, eller der er for megen støj, eller lydstyrken er for lav.**

Mulige årsager:

— Kablet mellem pickup og kamera er ikke korrekt forbundet, der er impedansuoverensstemmelse, eller den er ikke kompatibel.

— Streamtypen er ikke indstillet til "Video & Audio".

Trin 1: Kontrollér, at kablet mellem pickup og kamera er korrekt forbundet. Kontrollér, om der er impedansuoverensstemmelse, og at denne er kompatibel.

Trin 2: Kontrollér, at indstillingsparametrene er korrekte.

Vælg "Menu > Record > Parameters > Record", og angiv Stream Type til "Audio & Video".

Trin 3: Kontrollér, om fejlen løses ved at udføre trinnene ovenfor.

Hvis den løses, afsluttes processen.

Hvis fejlen ikke løses, kontaktes en af virksomhedens teknikere, som vil hjælpe i den videre proces.

● **Billedet fryser, når DVR'en afspiller fra enkelt- eller flerkanalkameraer.**

Mulige årsager:

— Billedhastigheden er ikke billedhastigheden i realtid.

- DVR'en understøtter op til 16-kanal synkroniseret afspilning ved opløsningen 4CIF. Hvis du ønsker 16-kanal synkroniseret afspilning ved opløsningen 720p, kan der forekomme udskillelse af billeder, hvilket kan medføre en vis træghed.

Trin 1: Kontrollér, at billedhastigheden er hastigheden i realtid.

Vælg "Menu > Record > Parameters > Record", og angiv Frame Rate til "Full Frame".

Trin 2: Kontrollér, at hardwaren kan håndtere afspilningen.

Reducer antallet af kanaler, der skal afspilles.

Vælg "Menu > Record > Encoding > Record", og indstil opløsningen og bithastigheden til en lavere værdi.

Trin 3: Reducer antallet af kanaler, der skal afspilles lokalt.

Vælg "Menu > Playback", og fjern markeringen fra afkrydsningsfeltet fra unødvendige kanaler.

Trin 4: Kontrollér, om fejlen løses ved at udføre trinnene ovenfor.

Hvis den løses, afsluttes processen.

Hvis fejlen ikke løses, kontaktes en af virksomhedens teknikere, som vil hjælpe i den videre proces.

- **Der findes ingen filoptagelser på enhedens lokale HDD, og prompten "No record file found" vises, når du søger efter filoptagelser.**

Mulige årsager:

- Systemets tidsindstilling er forkert.
- Søgebetingelsen er forkert.
- Harddisken har fejl eller registreres ikke.

Trin 1: Kontrollér, at systemets tidsindstilling er korrekt.

Vælg "Menu > Configuration > General > General", og kontrollér, at "System Time" (systemtid) er korrekt.

Trin 2: Kontrollér, at søgebetingelsen er korrekt.

Vælg "Playback", og kontrollér, at kanalen og tiden er korrekte.

Trin 3: Kontrollér, at harddiskens status er normal.

Vælg "Menu > HDD > General" for at få vist HDD-status, og kontrollér, at HDD'en er detekteret, og at der kan læses fra den og skrives til den på normal vis.

Trin 4: Kontrollér, om fejlen løses ved at udføre trinnene ovenfor.

Hvis den løses, afsluttes processen.

Hvis fejlen ikke løses, kontaktes en af virksomhedens teknikere, som vil hjælpe i den videre proces.

18.4 Oversigt over ændringer

18.4.1 Version 3.4.81

Tilføjet:

- DVR fra HGHI-F/N-serien understøtter 1080p lite-tilstand. (Kapitel 5.12 Konfiguration af 1080P Lite, Kapitel 18.1 Specifikationer)
- DVR fra serierne HGHI og HQHI understøtter kodning i 1080p lite på signalindgangene AHD og HDCVI. (Kapitel 5.12 Konfiguration af 1080P Lite, Kapitel 18.1 Specifikationer)
- For DVR fra serierne HGHI-F, HGHI-F/N, HQHI-F/N og HUHI-F/N understøtter AHD- og HDCVI-kameraer styring via coaxitron-forbindelse. (Kapitel 4 PTZ-styreelementer)
- PTZ-protokollen UTC (Coaxitron) kan konfigureres for kamera/kuppelkamera tilsluttet via Coaxitron-forbindelse. (Kapitel 4 PTZ-styreelementer)
- Følsomheden for bevægelsesdetektion øges, og opløsningen i detektionsområdet øges fra CIF til D1. (Kapitel 5.3 Konfiguration af video- og billedoptagelse af bevægelsesdetektion, Kapitel 8.1 Opsætning af bevægelsesdetektion)
- Du kan vælge mellem Video og Log, Video og Afspiller samt Afspiller ved eksport til sikkerhedskopiering. (Kapitel 7 Sikkerhedskopi)
- Til konfiguration af DDNS kan der kun vælges mellem DynDNS, PeanutHull og NO-IP. (Kapitel 2.4.2 Brug af Guiden basiskonfiguration, Kapitel 12.2.3 Konfiguration af DDNS)
- Tilslutning til Hik-Connect mulig. Hvis du aktiverer Hik-Connect, vil enheden minde dig om de risici, der er forbundet med adgang til internettet, og bede dig bekræfte servicebetingelser og fortrolighedserklæring, før du aktiverer tjenesten. Du skal oprette en kontrolkode for at oprette forbindelse til Hik-Connect. (Kapitel 2.4.2 Brug af Guiden basiskonfiguration, Kapitel 12.2.2 Konfiguration af Hik-Connect)

18.4.2 Version 3.4.80

Tilføjet:

Nye funktioner i DVR fra -F-serien:

- Fire typer analoge signalindgange, heriblandt Turbo HD (inkl. signalerne 3 MP, 1080p og 720p), AHD, HDCVI og CVBS, kan tilsluttes. De analoge signalindgange kan genkendes automatisk og blandes vilkårligt. (Kapitel 2.4.1 Guide til konfiguration af signalindgang, Kapitel 2.7 Konfiguration af signalindgangskanal)
- For DVR fra DS-7300/8100/9000HUHI-F/N-serien gælder, at 1-kanal analogt kamera understøtter personoptælling og varmekortfunktioner. (Kapitel 11.4 Persontælling, Kapitel 11.5 Varmekort)

- DVR fra DS-7200/7300/8100/9000HUHI-F/N-serien understøtter VCA (detektion af linjeoverskridelse og detektion af indtrængning) på alle kanaler. DVR fra DS-7600HUHI-F/N-serien understøtter VCA på 2 kanaler (detektion af linjeoverskridelse og detektion af indtrængning). DVR fra HQHI-serien, undtagen 7100-serien, understøtter VCA på 2 kanaler (detektion af linjeoverskridelse og detektion af indtrængning). (Kapitel 10 VCA-alarm)
- For de analoge kanaler konflikter detektion af linjeoverskridelse og detektion af indtrængning med andre VCA-funktioner som pludseligt scenskift, detektion af ansigt og detektion af køretøj samt varmekort og optælling af personer. Du kan kun aktivere én funktion. (Kapitel 10 VCA-alarm)
- For DVR fra DS-7208/7216HUHI-F/N-serien gælder, at du kan aktivere forbedret VCA-tilstand, som muliggør detektion af linjeoverskridelse og detektion af indtrængning på alle kanaler, og deaktivere 2K/4K-opløsning. Når du har aktiveret det, kan du vælge at deaktivere det, hvorefter detektion af linjeoverskridelse og detektion af indtrængning kun understøttes på 2 kanaler. (Kapitel 17.4 Konfiguration af flere indstillinger)
- CVBS-udgangen fungerer udelukkende som hjælpeudgang eller livevisningsudgang. For DVR i serierne DS-7608/7616HUHI-F/N og DS-7300/8100HQHI-F/N kan HDMI- og VGA-grænsefladerne konfigureres som samtidige eller uafhængige. (Kapitel 3.2 Betjening i tilstanden livevisning, Kapitel 3.4 Justering af livevisningsindstillinger, Kapitel 17.1 Konfiguration af generelle indstillinger)
- For DVR fra HGHI-F-serien gælder, at 1080p lite-tilstand kan anvendes på alle kanaler. (Kapitel 5.12 Konfiguration af 1080P Lite)
- For DVR fra serierne DS-7300/8100HQHI-F/N og DS-7300/8100/9000HUHI-F/N gælder, at NUCLEUS-protokollen understøttes. (Kapitel 9 POS-konfiguration)
- PTZ-styring via Omnicast VMS fra Genetec understøttes. (Kapitel 4 PTZ-styrelementer)
- GUID-fil kan eksporteres til nulstilling af adgangskode. Hvis du har glemt din adgangskode til login, kan du importere GUID-filen fra USB-flashdisken for at nulstille adgangskoden. (Kapitel 2.5.1 Brugerlog-in, Kapitel 17.5.3 Redigering af en bruger)
- Resterende optagetid for HDD'en kan vises. Algoritmen anvender gennemsnitsbithastigheden for kanaler, hvor smartkodning er aktiveret. (Kapitel 14 Harddiskstyring)
- Kan tilsluttes IP-kamera med 4K-opløsning. (Kapitel 2.6.2 Tilføjelse af online-IP-kamera)

18.4.3 Version 3.4.75

Tilføjet:

Nye funktioner på DVR fra serierne DS-7100/7200HGHI-F/N, DS-7100/7200HGHI-F, HQHI og 7200HUHI-F/N:

- Kan tilsluttes HDCVI-signalindgangen. (Kapitel 2.4.1 Guide til konfiguration af signalindgang, Kapitel 2.7 Konfiguration af signalindgangskanal, Kapitel 18.1 Specifikationer)

- Der er ingen grænseflade til konfiguration af signalindgang. Fire typer analoge signalindgange, heriblandt Turbo HD, AHD, HDCVI og CVBS, kan tilsluttes. De analoge signalindgange kan genkendes automatisk og blandes vilkårligt. (Kapitel 2.4.1 Guide til konfiguration af signalindgang, Kapitel 2.7 Konfiguration af signalindgangskanal)
- HQHI-seriens hovedstream understøtter op til 3 MP-opløsning for den første kanal på DVR med 4 videoindgangskanaler, de første 2 kanaler på DVR med 8 videoindgangskanaler og de første 4 kanaler på DVR med 16 videoindgangskanaler. (Kapitel 2.4.1 Guide til konfiguration af signalindgang, Kapitel 2.7 Konfiguration af signalindgangskanal, Kapitel 5.1 Konfiguration af kodningsparametre)
- For DVR fra HQHI- og DS-7200HUHI-F/N-serierne gælder, at hvis et 3 MP-kamera forbindes til den kanal, der understøtter op til 1080p signalindgang, vil de skifte til 1080p signalindgang. Hvis 3 MP-signalet ændres til 1080p, vil PAL blive ændret til 1080p/25 Hz, og NTSC vil blive ændret til 1080p/30 Hz. (Kapitel 5.1 Konfiguration af kodningsparametre)
- Når Turbo HD-, AHD- eller HDCVI-indgangen er tilsluttet, overlejres oplysninger inkl. opløsning og billedhastighed i nederste højre hjørne af livevisningsskærmen i 5 sekunder. Når CVBS-indgangen er tilsluttet, overlejres oplysninger som NTSC eller PAL i nederste højre hjørne af livevisningsskærmen i 5 sekunder. (Kapitel 2.4.1 Guide til konfiguration af signalindgang, Kapitel 2.7 Konfiguration af signalindgangskanal)
- Når Turbo HD-, AHD- eller HDCVI-indgangen er tilsluttet, kan du se oplysninger inkl. indgangssignaltypen, opløsning og billedhastighed (fx Turbo HD 720P25) i menuen Optageparametre. Når CVBS-indgangen er tilsluttet, kan du se oplysninger som NTSC eller PAL i menuen Optageparametre. (Kapitel 5.1 Konfiguration af kodningsparametre)
- Hvis DHCP er aktiveret, kan du aktivere DNS DHCP, eller deaktivere det og redigere foretrukken DNS-server og alternativ DNS-server. (Kapitel 2.4.1 Guide til konfiguration af signalindgang, Kapitel 12.1 Konfiguration af generelle indstillinger)

18.4.4 Version 3.4.70

Tilføjet:

Nye funktioner på DVR fra serierne DS-7100/7200HGHI-F og DS-7100/7200HQHI-F/N:

- Der er ingen grænseflade til konfiguration af signalindgang. Fire typer analoge signalindgange, heriblandt Turbo HD, AHD, HDCVI og CVBS, kan tilsluttes. De analoge signalindgange kan genkendes automatisk, og hver gruppe på to analoge signalindgange kan blandes vilkårligt. (Kapitel 2.4.1 Guide til konfiguration af signalindgang, Kapitel 2.7 Konfiguration af signalindgangskanal)

- Når Turbo HD-, AHD- eller HDCVI-indgangen er tilsluttet, vil oplysninger inkl. opløsning og billedhastighed (fx 720P25) blive overlejret i nederste højre hjørne af livevisningsskærmen i 5 sekunder. Når CVBS-indgangen er tilsluttet, overlejres oplysninger som NTSC eller PAL i nederste højre hjørne af livevisningsskærmen i 5 sekunder. Hvis der intet videosignal er på den analoge kanal, vil oplysninger om hvilke videosignaltyper, der kan tilsluttes, ikke blive vist på skærmen. (Kapitel 2.4.1 Guide til konfiguration af signalindgang, Kapitel 2.7 Konfiguration af signalindgangskanal)
- Når Turbo HD-, AHD- eller HDCVI-indgangen er tilsluttet, kan du se oplysninger inkl. indgangssignaltypen, opløsning og billedhastighed (fx Turbo HD 720P25) i menuen Optageparametre. Når CVBS-indgangen er tilsluttet, kan du se oplysninger som NTSC eller PAL i menuen Optageparametre. (Kapitel 5.1 Konfiguration af kodningsparametre)
- Aktivering eller deaktivering af H.264+ med ét tryk. (Kapitel 5.11 Aktivering og deaktivering af H.264+ med ét tryk på analoge kameraer)
- Tærskel for SH-til-farve og farve-til-SH samt IR-lysstyrke kan konfigureres for de tilsluttede analoge kameraer, der understøtter disse parametre. (Kapitel 15.3.2 Konfiguration af indstillinger for kameraparametre)
- Udgangsbåndbreddegrænse kan konfigureres. (Kapitel 12.2.6 Konfiguration af flere indstillinger)
- Oplåsningsmønster til login på enheden for *administratorbruger*. (Kapitel 2.3 Brug af oplåsningsmønsteret til log-in, Kapitel 17.5.3 Redigering af en bruger)
- Adgangskode i klartekst mulig. (Kapitel 2.2 Aktivering af enheden, Kapitel 2.3.2 Log-in med oplåsningsmønster, Kapitel 2.4.2 Brug af Guiden basiskonfiguration, Kapitel 2.5.3 Brugerlog-in, Kapitel 2.6 Tilføjelse og tilslutning af IP-kameraer, Kapitel 12.2 Konfiguration af avancerede indstillinger, Kapitel 17.5 Styling af brugerkonti)
- Tilgængelig via Hik-Connect. (Kapitel 2.4.2 Brug af Guiden basiskonfiguration, Kapitel 12.2.2 Konfiguration af Hik-Connect)

18.4.5 Version 3.4.65

Tilføjet:

- Tilføj den nye model: DS-9000HUHI-F16/N. (Kapitel 1.1 Frontpanel, Kapitel 1.5 Bagpanel, Kapitel 18.1 Specifikationer)
- Tilføj billedoptagelse, afspilning og sikkerhedskopiering af billedoptagelser. (Kapitel 5 Indstillinger for video- og billedoptagelse, Kapitel 6.1.9 Afspilning af billeder, Kapitel 7.1.1 Sikkerhedskopiering af normal søgning i video/billede)
- Hik-Connect understøttes. (Kapitel 2.3.2 Brug af Guiden basiskonfiguration, Kapitel 12.2.2 Konfiguration af Hik-Connect)

- DVR fra DS-7300/8100/9000HUHI-F/N-serien understøtter VCA (detektion af linjeoverskridelse og detektion af indtrængning) på alle kanaler og 2-kanal detektion af pludseligt scenskift. Bortset fra 16-kanal understøtter andre kanaler detektion af lydundtagelse. (Kapitel 5.5 Konfiguration af hændelsesudløst video- og billedoptagelse, Kapitel 10 VCA-alarm)

18.4.6 Version 3.4.60

Tilføjet:

- Tilføj de nye modeller: DS-7300HUHI-F4/N, DS-8100HUHI-F8/N og DS-9000HUHI-F8/N. (Kapitel 1.1 Frontpanel, Kapitel 1.5 Bagpanel, Kapitel 18.1 Specifikationer)
- På de nye modeller er der to HDMI-grænseflader, og videoudgangsgrænsefladerne tilbyder VGA/HDMI1-, HDMI2- og Main CVBS-udgange. HDMI1- og VGA-grænsefladerne deler en samtidig udgang, og HDMI2-grænsefladen er uafhængig. For HDMI1/VGA-udgangen understøttes en opløsning på op til 1080p. For HDMI2-udgangen understøttes en opløsning på op til 4K (3840 × 2160)/30 Hz. (Kapitel 3.4 Justering af livevisningsindstillinger, Kapitel 17.1 Konfiguration af generelle indstillinger, Kapitel 17.4 Konfiguration af flere indstillinger)
- For de nye modeller gælder, at hvis antallet af analoge og IP-kanaler overstiger 25, er vinduesopdeling i op til 32 vinduer understøttet for VGA/HDMI1-udgangen. (Kapitel 3.4 Justering af livevisningsindstillinger)
- For de nye modeller gælder, at IP-kameraer med en opløsning op til 8MP kan tilsluttes. Det maksimale antal IP-kameraer, der kan tilsluttes, varierer afhængigt af model. Deaktivering af en analog kanal vil tilføje en IP-kanal. (Kapitel 2.3.2 Brug af Guiden basiskonfiguration, Kapitel 2.6 Konfiguration af signalindgangskanal)
- De nye modeller kan forbindes til IP-kameraer, der understøtter H.265. Du kan aktivere H.265+ på de tilsluttede IP-kameraer, der understøtter H.265. Og kodningstypeoplysningerne for IP-kameraet kan ændres i genvejsmenuen. (Kapitel 2.3.2 Brug af Guiden basiskonfiguration, Kapitel 2.5.2 Tilføjelse af online-IP-kamera, Kapitel 3.2.3 Værktøjslinje til lynindstilling i tilstanden livevisning, Kapitel 5.1 Konfiguration af kodningsparametre)
- For de nye modeller gælder, at RAID og diskkloning understøttes. Hot-swappable HDD understøttes. (Kapitel 13 RAID, Kapitel 14.6 Konfiguration af diskkloning)
- De nye modeller indeholder 2 selvjusterende 10M/100M/1000M netværksgrænseflader, og kun driftstilstandene multi-adresse og netværksfejltolerance kan konfigureres. (Kapitel 2.3.2 Brug af Guiden basiskonfiguration, Kapitel 12.1 Konfiguration af generelle indstillinger)

18.4.7 Version 3.4.51

Tilføjet:

- Tilføj de nye modeller: DS-7604HUHI-F1/N, DS-7608HUHI-F2/N og DS-7616HUHI-F2/N. (Kapitel 17.1 Specifikationer)

18.4.8 Version 3.4.50

Tilføjet:

- Tilføj den nye model: DS-7216HUHI-F2/N. (Kapitel 17.1 Specifikationer)
- For DS-7200HUHI-F/N-serien gælder, at standard Turbo HD/CVBS-signalindgangstype også understøtter automatisk detektion af 3MP-signal. (Kapitel 5.1 Konfiguration af kodningsparametre)
- Understøtter skift af signalindgangstype, inkl. Turbo HD/CVBS-, AHD- og IP-signal på DVR fra DS-7200HUHI-F/N-serien. (Kapitel 2,6 Konfiguration af signalindgangskanal)
- IP-kanalerne vises ikke i menuen signalindgang, og du kan se det maksimalt tilladte antal IP-kameraer i tekstfeltet Max. IP Cameras Access (maks. IP-kamera-adgang). (Kapitel 2.6 Konfiguration af signalindgangskanal)
- Kodning i opløsninger op til 3MP for alle kanaler understøttes af DVR fra DS-7200HUHI-F/N-serien. (Kapitel 5.1 Konfiguration af kodningsparametre)
- Kodningstypeoplysningerne for IP-kamera kan ændres til H.264 i genvejsmenuen. (Kapitel 3.2.3 Værktøjslinje til lynindstilling i tilstanden livevisning)

18.4.9 Version 3.4.4

Tilføjet:

- Tilføj den nye model: DS-7116HQHI-F1/N. (Kapitel 17.1 Specifikationer)
- Tilføj, at 3MP-signalindgangstyper understøttes af DVR fra HUHI-serien. Hver gruppe på to signaler kan blandes vilkårligt. (Kapitel 2.6 Konfiguration af signalindgangskanal)

Opdateret:

- Understøtter skift af signalindgangstype, inkl. Turbo HD/CVBS-, AHD- og IP-signal. (Kapitel 2.6 Konfiguration af signalindgangskanal)

Slettet:

- Slet punktet forbedret Turbo HD 720p-kompatibilitet for signalindgang. (Kapitel 2.6 Konfiguration af signalindgangskanal)

18.4.10 Version 3.4.3

Tilføjet:

- Tilføj de nye modeller: DS-7100HGHI-F/N, DS-7200HGHI-F/N, DS-7200HUHI-F/N, DS-7300HQHI-F/N, og DS-8100HQHI-F/N. (Kapitel 1.1 Frontpanel, Kapitel 1.5 Bagpanel, Kapitel 17.1 Specifikationer)

- Tilføj POS-funktion, som understøttes af DS-7300HQHI-F/N og DS-8100HQHI-F/N. (Kapitel 5 Indstillinger for video- og billedoptagelse, Kapitel 6 Afspilning, Kapitel 9 POS-konfiguration)
- Tilføj lagring i skyen. (Kapitel 13.5 Konfiguration af skylagring)

18.4.11 Version 3.4.2

Tilføjet:

- Serierne DS-7100/7200HQHI-F1/N og DS-7200HQHI-F2/N understøtter opløsning op til 1080p lite (960×1080).
- Understøtter VGA/HDMI-opløsninger 2K (2560 × 1440)/60 Hz og 4K (3840 × 2160)/30 Hz på DS-7216HQHI-F1/N og DS-7216HQHI-F2/N.
- E-mails med vedhæftede billeder understøttes for VCA-alarm. For IP-kamera kan det vedhæftede billede fra den lokale kanal sendes. De vedhæftede billeder fra et tilknyttet kamera kan ikke sendes.
- Hardwareversionen kan ses i systemoplysningerne.

Opdateret:

- Understøtter skift af signalindgangstype, inkl. Turbo HD-, AHD/CVBS- og IP-signal.

18.5 Liste over kompatible Hikvision IP-kameraer

Type	Model	Version	Maks. opløsning	Understream	Lyd
HD-netværkskamera	DS-2CD7153-E	V5.1.0 build 131202	1600 × 1200	√	×
	DS-2CD754F-EI	V5.1.0 build 131202	2048 × 1536	√	√
	DS-2CD783F-EI	V5.1.0 build 131202	2560 × 1920	√	√
	DS-2CD7164-E	V5.1.0 build 131202	1280 × 720	√	×
	DS-2CD864FWD-E	V5.1.0 build 131202	1600 × 1200	√	√
	DS-2CD4026FWD 14.33	V5.1.0 build5 131202	1920 × 1080	√	√

Type	Model	Version	Maks. opløsning	Understream	Lyd
	DS-2CD6233F 14.24	V5.1.0 build5 131202	2048 × 1536	√	×
	DS-2CD2012-I	V5.1.0 build 131202	1280 × 960	√	×
	DS-2CD4012F	V5.1.0 build 131202	1280 × 1024	√	√
	DS-2CD4232FWD-I	V5.1.0 build 131202	2048 × 1536	√	√
SD-netværkskamera	DS-2CD793PFWD-EI	V5.1.0 build 131202	704 × 576	√	√
Intelligent trafikamera	iDS-2CD9122	V3.5.0 build 131012	1920 × 1080	×	×
	iDS-2CD9121	V3.4.2 build 130718	1600 × 1200	×	×
Speed dome-kamera til netværk	DS-2DF7274	V5.1.0 build 130923	1280 × 960	√	√
	DS-2DE7174	V5.0.2 Build 130926	1280 × 960	√	√



BEMÆRK

Virksomheden forbeholder sig ret til at fortolke listen.

18.6 Liste over kompatible tredjeparts-IP-kameraer

Producent	Model	Version	Maks. opløsning	Understream	Lyd
Axis	P3304	5.2	1440 × 900	√	×
Sony	SNC-RH124	1.7.00	1280 × 720	√	√
Samsung	SND-5080P	3.10_130416	1280 × 1024	√	√
Vivotek	FD8134	0107a	1280 × 800	√	×
Bosch	Dinion NBN-921-P	V10500453	1280 × 720	×	×
Panasonic	SP306H	Applikation: 1.34 Billeddata: 1.06	1280 × 960	×	√
Canon	VB-H410	Ver.+1.0.0	1280 × 960	×	√
Zavio	F3206	MG.1.6.02c045	1920 × 1080	√	×
Pelco	IX30DN-ACFZHB3	1.8.2-20120327- 2.9080-A1.7852	2048 × 1536	√	×

03040811070122



First Choice for Security Professionals