



**DS-9100HWI-ST Series DVR**

**Gebbruikershandleiding**

**Versie 2.0.2**

## Controleer Inhoud

Controleer of de inhoud van de doos juist is d.m.v. de verpakings lijst.

**Opmerking:** Neem contact op met uw dealer voor beschadiging of missende onderdelen.

## DVR Voorbereiding

De DS-9100HWI-ST Series DVR is zeer geavanceerde bewakings apparatuur dat geïnstalleerd moet worden met de juiste zorg. Neem de volgende voorzorgs maatregelen in acht voor de installatie van de DVR.

1. Houd alle vloeistoffen weg bij de DVR.
2. Installeer de DVR in een goed geventileerde en stofvrije ruimte.
3. Zorg ervoor dat de milieu voorwaarden voldoen aan de fabrieks specificaties.
4. Installeer een door de fabrikant aanbevolen HD.

## DVR Installatie

Tijdens de installatie van de DVR:

1. Gebruik beugels voor rekmontage.
2. Zorg dat er voldoende ruimte is voor audio en video kabels.
3. Bij het installeren van de kabels, zorg ervoor dat de buigradius van de kabels niet minder is dan 5 keer de diameter.
4. Sluit zowel de alarm en de RS 485 kabel aan.
5. Laat minstens 2cm (~0.75-inch) ruimte over tussen de rek gemonteerde apparaten.
6. Zorg ervoor dat de DVR geaard is.
7. Omgevingstemperatuur moet binnen het bereik liggen van -10 °C ~ 55 °C, 14 °F ~ 131 °F.
8. Milieu - Luchtvochtigheid moet binnen het bereik liggen van 10% ~ 90%.

## Hard Disk Installatie

### *Voordat u begint:*

Voordat u begint met het installeren van de hard disk schijf (HD), zorg ervoor dat de stroom van de DVR is uitgeschakeld.

Een door de fabrikant aanbevolen HD dient te worden gebruikt voor deze installatie.

Er kunnen tot 8 SATA hard disks geïnstalleerd worden in de DVR.

**Benodigd Gereedschap:** Schroevendraaier.

### *Stappen:*

1. Bevestig de harde schijf hendels aan de harde schijf met de bijgeleverde schroeven.



2. Doe de sleutel in het voorpaneel en draai met de klok mee om deze te openen.



3. Druk de knoppen in aan de zijkant van het paneel om deze te openen.



4. Doe de harddisk in het slot tot deze in zijn positie is.

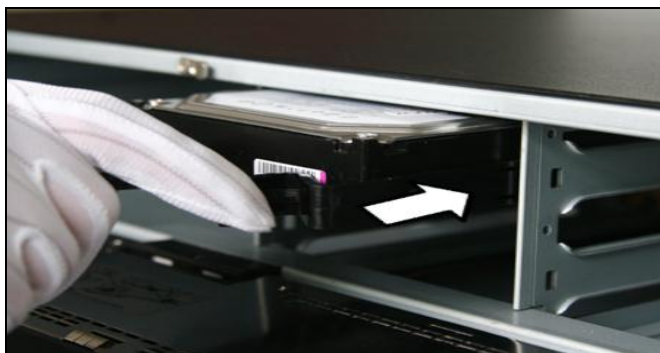

5. Herhaal deze bovengenoemde stap voor het installeren van andere harde schijven in de DVR. Na de installatie van alle harde schijven kunt u het voor paneel dicht doen en met de sleutel sluiten.



## Voor Paneel



Nr.	Naam	Functie Beschrijving
1	<b>ALARM</b>	Alarm indicatie wordt rood als een sensor alarm gedetecteerd wordt.
	<b>READY</b>	Ready indicatie lampje is normaal blauw als de DVR goed functioneerd.
	<b>STATUS</b>	<ul style="list-style-type: none"> <li>Indicator wordt blauw als de DVR beheerd wordt door een IR afstandsbediening.</li> <li>Indicator wordt rood als de DVR beheerd wordt door een toetsenbord; paars als de DVR beheerd wordt door IR afstandsbediening en toetsenbord op hetzelfde moment.</li> </ul>
	<b>HDD</b>	HDD indicator knippert rood als er data gelezen of geschreven wordt van of naar de HD.

	<b>MODEM</b>	Gereserveerd voor toekomstig gebruik.
	<b>TX/RX</b>	TX/RX indicator knippert blauw als de network connectie naar behoren werkt.
	<b>GUARD</b>	Guard-indicator wordt blauw als het apparaat in gewapende status komt; in deze tijd, een alarm wordt ingeschakeld wanneer er een gebeurtenis gedetecteerd wordt. De indicator gaat uit wanneer het apparaat is ongewapend. De arm / ontwapenen-status kan worden gewijzigd door de ESC-knop, in live view modus, langer dan 3 seconden ingedrukt te houden.
<b>2</b>	<b>IR Receiver</b>	Ontvanger voor IR afstandsbediening.
<b>3</b>	<b>Front Panel Lock</b>	U kunt het voor paneel vergrendelen of ontgrendelen met de sleutel.
<b>4</b>	<b>DVD-ROM</b>	Slot voor DVD-ROM. (Optioneel)
<b>5</b>	<b>Alphanumeric Buttons</b>	<ul style="list-style-type: none"> <li>• Schakel over naar het corresponderende kanaal in de Live View-of PTZ Control modus</li> <li>• Invoer van cijfers en tekens in de Edit modus</li> <li>• Schakelen tussen verschillende kanalen in Alle-dag weergavefunctie.</li> <li>• Het licht van de knop wordt blauw als het corresponderende kanaal aan het opnemen is, het wordt rood als het kanaal in transmissie-status op het netwerk is, het wordt roze als het kanaal aan het opnemen en uitzenden is.</li> </ul>
<b>6</b>	<b>USB Interfaces</b>	Universele Seriele Bus (USB)-poorten voor extra apparaten zoals USB-muis en USB Hard Disk (HD).
<b>7</b>	<b>ESC</b>	<ul style="list-style-type: none"> <li>• Terug naar het vorige menu</li> </ul> Druk op Inschakelen / uitschakelen van de DVR in de Live View mode.
	<b>REC/SHOT</b>	Ga naar het handmatige opname-instellingen menu In PTZ controle-instellingen, drukt u op de REC / SHOT knop dan kun je een vooraf ingestelde PTZ oproepen door een numerieke knop in te drukken.
	<b>PLAY/AUTO</b>	De PLAY / AUTO knop wordt gebruikt om het Playback menu te openen. Het wordt ook gebruikt om audio aan / uit te schakelen in het menu Afspelen, en auto-scan in het PTZ Control menu.
	<b>ZOOM+</b>	Inzoomen van de PTZ camera in de PTZ-controle-instelling.
	<b>A/FOCUS+</b>	Scherpstelling wordt aangepast in de PTZ-controle menu. Het wordt ook gebruikt om te schakelen tussen invoermethoden (hoofdletters en kleine letters, symbolen en numerieke invoer). Het kan ook gebruikt worden om hele gemaskeerde gebieden, zoals in de Motion Detection en Privacy Mask menu's duidelijk te maken.
	<b>EDIT/IRIS+</b>	De EDIT / IRIS + knop wordt gebruikt om tekstvelden te bewerken. Bij het bewerken van tekstvelden, zal het ook functioneren als een toets Backspace om het teken te verwijderen voor de cursor. Op checkbox velden, zal het indrukken van de EDIT / IRIS + knop de checkbox aanvinken. In de PTZ Control-modus, de EDIT / IRIS + knop opent de iris van de camera. In de weergavestand, kan het gebruikt worden om video clips voor back-up te genereren..
	<b>MAIN/SPOT/ZOOM- OM-</b>	De MAIN/SPOT/ZOOM- knop wordt gebruikt om te schakelen tussen hoofd-en spot-uitgang. In de PTZ Control-modus, kan het gebruikt worden om de afbeelding uit te zoomen.
	<b>F1/ LIGHT</b>	De F1/LIGHT knop zal bij gebruik in een lijst veld alle items op de lijst selecteren. In de PTZ Controle-modus, zal het PTZ licht in / uitschakelen.
<b>F2/ AUX</b>	De F2/AUX knop wordt gebruikt om te schakelen tussen tabbladen. Het zal ook de	

		Kanaal & OSD-positie instellingen weergeven.
	<b>MENU/WIPER</b>	Als u op de MENU / WIPER knop drukt zal de gebruiker terugkeren naar het Hoofdmenu (na succesvolle login). Door de knop gedurende 5 seconden Ingedrukt te houden wordt de akoestisch toetstoon uitgeschakeld. De MENU / WIPER knop zal ook de Sensitivity Interface-instellingen te voorschijn halen. In de PTZ Control-modus, zal de MENU / WIPER knop de wisser starten(indien van toepassing).
	<b>PREV/FOCUS-</b>	Schakelen tussen een scherm en multi-screen mode. In PTZ Controle modus, it is used to adjust the focus in conjunction with the A/FOCUS+ button. Het kan ook worden gebruikt om hele gemaskerde gebieden, zoals in Motion Detection en Privacy Mask menu's te selecteren.
	<b>PTZ /IRIS</b>	De PTZ/IRIS- knop wordt gebruikt om de PTZ-Control-modus in te gaan. Wanneer u in de PTZ Controle modus bent , wordt het gebruikt om de iris van de PTZ-camera te sluiten.
8	<b>DIRECTION/ENTER</b>	De DIRECTION knoppen zijn voor het navigeren tussen verschillende velden en items in menus. In weergave modus, de omhoog en omlaag toets wordt gebruikt om de snelheid van de opgenomen video te verhogen of te verlagen. De Links/Rechts knop kan gebruikt worden voor het selecteren van het volgende/vorige opgenomen bestand. In Preview modus kunnen de knoppen worden gebruikt om te bladeren door de kanalen.
	<b>ENTER</b>	Bevestig de keuze in een van de menu modes. Het kan ook gebruikt worden voor het aanvinken van checkbox velden. In Weergave modus kan het gebruikt worden voor het afspelen of pauzeren van de video. In Single-frame Weergave modus, het intoetsen van de ENTER toets zal de video tonen als een enkel frame.
9	<b>JOG SHUTTLE Controle</b>	De JOG SHUTTLE controle kan worden gebruikt om de actieve selectie in een menu te verplaatsen. Het zal de selectie op en neer bewegen. In de weergavestand, wordt de ring gebruikt om de video-bestanden 30 seconden vooruit / achteruit te spoelen. In de Preview modus kan het gebruikt worden om te bladeren door verschillende kanalen..
10	<b>POWER ON/OFF</b>	Stroom aan/uit schakelaar

## Achter Paneel



Nr.	Item	Beschrijving
1	VIDEO IN	BNC connector voor analoge video ingang.
2	LOOP OUT	BNC connector voor video loop uitgang.
3	VIDEO SPOT OUT	BNC-connector VOOR monitor. ALS HDMI is aangesloten, is interface uitgeschakeld, als VGA aangesloten is, interface is alleen voor video-uitvoer. Als VGA niet is aangesloten, interface is voor video-uitvoer, afspelen en het tonen van PTZ bediening.
4	VIDEO OUT	BNC connector voor video-uitgang. Als HDMI / VGA is aangesloten, wordt de interface alleen gebruikt voor de spot-uitgang met de plaatselijke video-weergave, afspelen, opnemen en PTZ bediening. Als HDMI / VGA niet zijn aangesloten, is de interface gebruikt als de eerste video-uitgang met de lokale video display en menu operaties.
5	AUDIO OUT	BNC connector voor audio uitgang. De connector is gesynchroniseerd met VIDEO UIT.
6	LINE IN	BNC connector voor audio ingang.
7	AUDIO IN	RCA connector voor audio input.
8	AUDIO IN	DB26 connector voor audio ingang.
9	RS-232 Interface	Connector voor RS-232 apparaten.
10	VGA	DB9-connector voor VGA-uitgang. Weergave lokale video-uitgang en het menu.
11	HDMI	HDMI video uitgang connector.
12	eSATA (Optional)	Verbindt externe SATA HDD, CD / DVD-RM of disk reeks.
13	LAN Interface	Connector voor LAN (Local Area Network).
14	Termination Switch	RS-485-schakelaar. Omhoog is niet beëindigd. Omlaag is afgesloten met 120Ω weerstand.
15	RS-485 Interface	Connector voor RS-485 apparaten. T + en T-pins verbinden met PTZ.
	Controller Port	D +, D-pin verbindt met Ta, Tb pin van de controller. Voor cascading apparaten, de eerste DVR D +, D-pin moet worden aangesloten met de D +, D-pin van de volgende DVR.
	ALARM IN	Connector voor alarm ingang.
	ALARM OUT	Connector voor alarm uitgang.
16	GROUND	Ground (moet worden aangesloten bij het DVR start).
17	AC 110V ~ 220V	AC 100V ~ 240V voeding.
18	POWER	Schakelaar voor uit/aan schakelen van het apparaat.

## Aansluitingen

### Aansluiten van Alarm Ingang / Uitgang Apparaat

De alarm ingang / uitgang interface van de DVR is hieronder weergegeven:

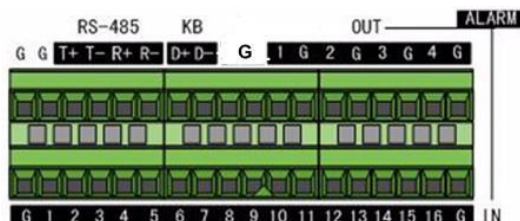

De alarm ingang is een open / gesloten relay. Als de ingang niet een open / gesloten relay is, volgt u het onderstaande aansluitschema:

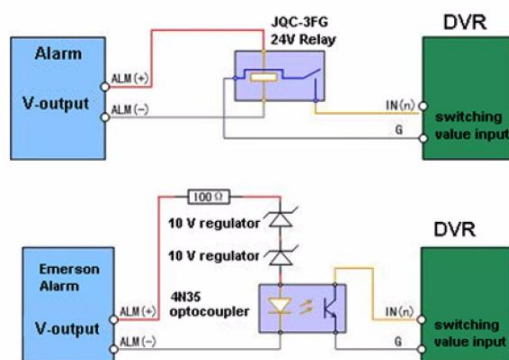

Aan te sluiten op een AC / DC, gebruik dan de volgende schema:

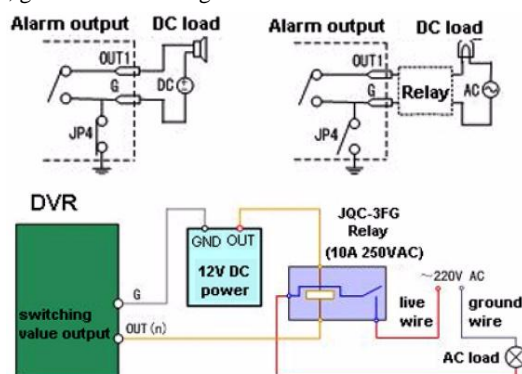

Voor DC belasting, kan JP4 veilig gebruikt worden binnen de grens van 12V/1A. Als de interface is aangesloten op een AC-belasting, moet JP4 worden opengelaten. Gebruik een externe relais voor de veiligheid (zoals aangegeven in de figuur hierboven).

Er zijn vier jumpers (JP4, JP5, JP6, en JP7) op het moederbord, die elk overeenkomen met een alarm uitgang. Standaard worden jumpers aangesloten. Indien aan te sluiten op een AC-belasting, moeten jumpers worden verwijderd.

**Opmerking:** Een externe relais is nodig om elektrische schokken te voorkomen bij aansluiting op een AC-belasting.

## Alarm Aansluiting

Alarm apparaten aansluiten op de DVR:

1. Koppel stekker blok los van het ALARM IN / UIT aansluiting ALARM blok.
2. Maak de schroeven los van het *klemmenblok*, doe de kabels erin en maak de schroeven weer vast. Zorg ervoor dat de kabels er strak in zitten.
3. Sluit stekker blok terug in klemmenblok.



## RS-485 Aansluiting

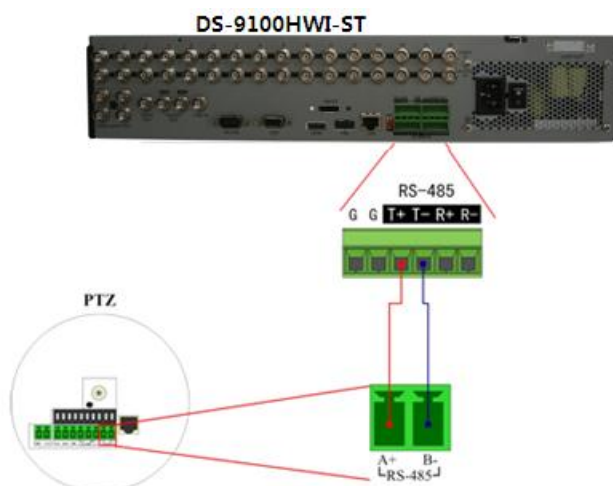

Het Aansluiten van RS-485 apparaten aan de DVR:

1. Koppel stekkerblok van de RS-485 aansluiting los
2. Maak de schroeven los van het *klemmenblok*, doe de kabels erin en maak de schroeven weer vast. Zorg ervoor dat de kabels er strak in zitten.
3. Sluit stekker blok terug in klemmenblok.

**Opmerking:** Zorg ervoor dat de pan / tilt ontvanger is aangesloten op de T + en T-aansluitingen van de DVR

## Controller Aansluiting

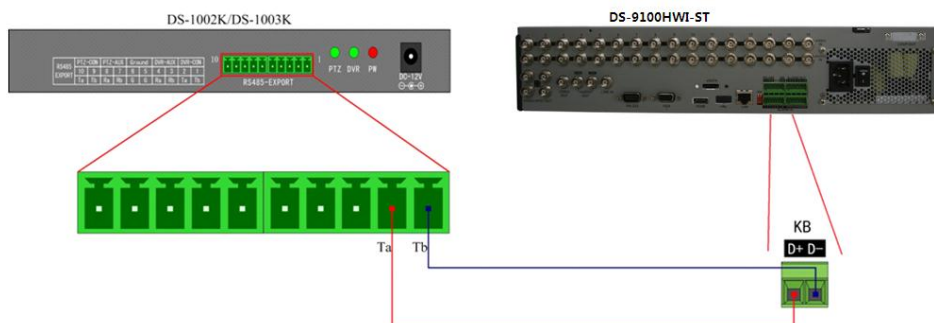

Een controller aansluiten op de DVR:

1. Koppel stekkerblok los van het KB klemmenblok.
2. Plaats de signaalkabels in het KB D + en D- slots van de schroefloze klemmenblok.
3. Sluit Ta op controller D + op terminal blok en Tb op de controller D-on klemmenblok.
4. Verbind *stekker blok* terug met het terminal blok.

**Opmerking:** Zorg ervoor dat zowel de controller als de DVR geaard zijn.

## Specificaties

Model		DS-9116HWI-ST	DS-9108HWI-ST	DS-9104HWI-ST
Video/Audio ingang	<b>Video compressie</b>	H.264		
	<b>Analoge video ingang</b>	16-ch, BNC(1.0Vp-p, 75Ω), PAL/NTSC self-adaptive	8-ch, BNC(1.0Vp-p, 75Ω), PAL/NTSC self-adaptive	4-ch, BNC(1.0Vp-p, 75Ω), PAL/NTSC self-adaptive
	<b>Audio compressie</b>	OggVorbis		
	<b>Audio ingang</b>	16-ch, Audio 1-4: RCA (2.0Vp-p, 1kΩ) Audio 5-16: DB26 connector	8-ch, Audio 1-4: RCA (2.0Vp-p, 1kΩ) Audio 5-8: DB26 connector	4-ch, RCA (2.0Vp-p, 1kΩ)
	<b>Voice talk ingang</b>	1-ch, BNC (2.0Vp-p, 1kΩ)		
Video/Audio uitgang	<b>HDMI/VGA uitgang</b>	1-ch, resolutie: 1024×768/60Hz, 1280×720/60Hz, 1280×1024/60Hz, 1600×1200/60Hz, 1920×1080/60Hz(1080P),		
	<b>CVBS uitgang</b>	1-ch, BNC (1.0Vp-p, 75Ω), resolutie: PAL: 704×576, NTSC: 704×480		
	<b>Video spot uitgang</b>	4-ch, BNC (1.0Vp-p, 75Ω), resolutie: PAL: 704×576, NTSC: 704×480	4-ch, BNC (1.0Vp-p, 75Ω), resolutie: PAL: 704×576, NTSC: 704×480	1-ch, BNC (1.0Vp-p, 75Ω), resolutie: PAL: 704×576, NTSC: 704×480
	<b>Video loop uit</b>	16-ch	8-ch	4-ch
	<b>Encoding resolutie</b>	WD1/2CIF/CIF/QCIF		
	<b>Frame rate</b>	25fps(P)/30fps(N)		
	<b>Video bit rate</b>	32Kbps-2048Kbps, of gebruiker gedefinieerd (Max. 8196Kbps)		
	<b>Audio uitgang</b>	2-ch, RCA (2.0Vp-p, 1kΩ)		
	<b>Audio bit rate</b>	16kbps		
	<b>Dual stream</b>	Support		
<b>Stream type</b>	Video/ Video & Audio			
<b>Weergave resolutie</b>	WD1/2CIF/CIF/QCIF			

	<b>Synchronous weergave</b>	16-ch	8-ch	4-ch
<b>Hard disk</b>	<b>SATA</b>	8 SATA interfaces		
	<b>eSATA</b>	1 eSATA interface		
	<b>Capaciteit</b>	Tot 4TB capaciteit voor elke disk.		
<b>Externe interface</b>	<b>Netwerk interface</b>	2, RJ45 10M/100M/1000M adaptive Ethernet		
	<b>Serial interface</b>	1 RS-232 interface ( voor parameters configuratie, onderhoud, transparant kanaal); 1 RS-485 interface ( voor PTZ controle); 1 RS-485 toetsenbord interface ( voor speciaal toetsenbord controle )		
	<b>USB interface</b>	2, USB2.0		
	<b>Alarm in</b>	16	16	4
	<b>Alarm uit</b>	4	4	2
	<b>Overige</b>	<b>Voeding</b>	AC220V, 47--63Hz	
<b>Verbruik</b>		≤70W (zonder hard disk of DVD-R/W)		
<b>Werk temperatuur</b>		-10°C~+55°C		
<b>Werk Vochtigheid</b>		10%~90%		
<b>Chassis</b>		19-ich rack-mounted 2U chassis		
<b>Afmetingen (L × B × H)</b>		470 × 445 × 90 mm		
<b>Weight</b>		≤ 8Kg (without hard disk or DVD-R/W)		

## HD Opslag Berekening Tabel

De volgende tabel toont een schatting van de opslagruimte die gebruikt wordt op basis van opname op een kanaal voor een uur op een vaste bitsnelheid.

Bit Rate	Gebruikte Ruimte
96K	42M
128K	56M
160K	70M
192K	84M
224K	98M
256K	112M
320K	140M
384K	168M
448K	196M
512K	225M
640K	281M
768K	337M
896K	393M
1024K	450M
1280K	562M
1536K	675M
1792K	787M
2048K	900M

**Opmerking:** Houd er rekening mee dat de geleverde waarden voor de gebruikte opslagruimte alleen maar voor referentie is. Gebruikte opslagruimte wordt geschat door formules en kunnen enige afwijking van de werkelijke waarde hebben.

# Menu Bediening

## Menu Structuur

De menustructuur van de DS-9100HWI-ST Series DVR wordt hieronder weergegeven:

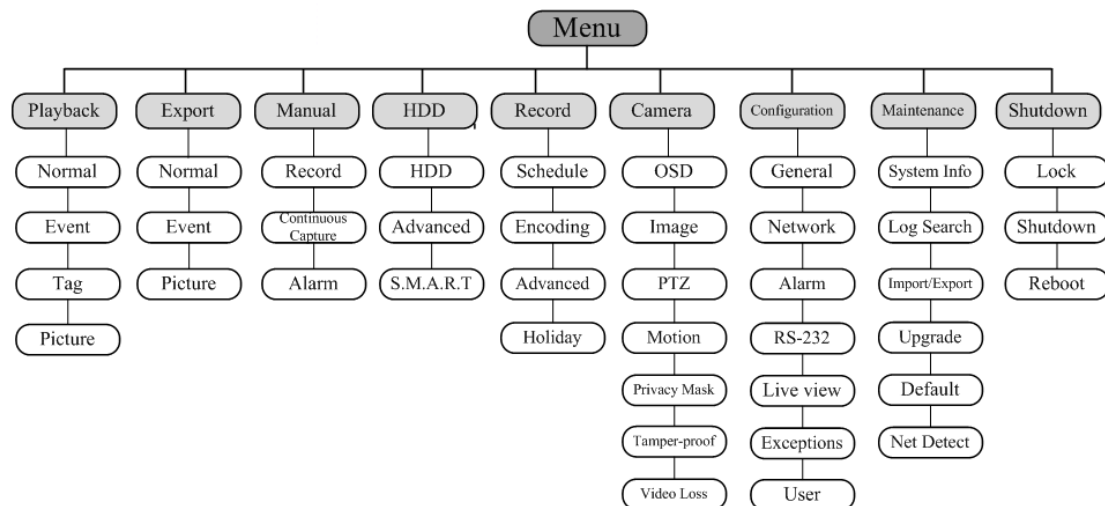

## Opstarten en Afsluiten

Juiste opstart-en uitschakelen procedures zijn cruciaal voor het uitbreiden van de levensduur van de DVR.

Om te beginnen uw DVR:

1. Controleer of de voeding is aangesloten op een stopcontact. Het is sterk aanbevolen dat een Uninterruptible Power Supply (UPS) worden gebruikt in combinatie met het apparaat. De Power-LED op het voorpaneel moet rood zijn, geeft aan dat het toestel voeding krijgt.
2. Druk op de POWER-toets op het voorpaneel. Het LED-lampje moet groen worden. Het apparaat zal beginnen op te starten.

Afsluiten van de DVR:

1. Ga het afsluit menu in.  
Menu > Shutdown

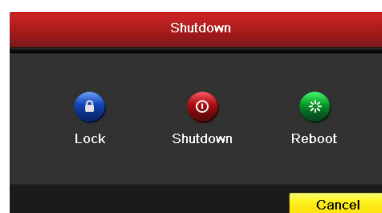

1. Selecteer de **Shutdown** knop.
2. Klik op de Ja knop

## Gebruik van de Setup Wizard

Standaard zal de Setup Wizard starten zodra de DVR is geladen.

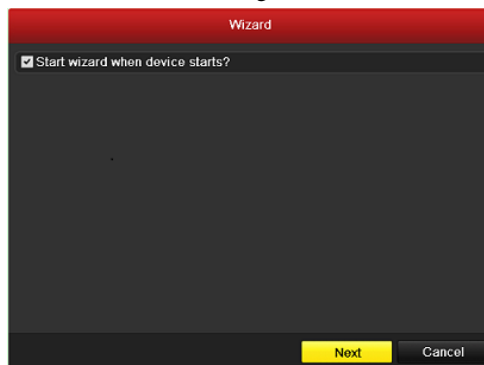

### Bediening van de Setup Wizard

1. De Setup Wizard zal u door enkele belangrijke instellingen van uw DVR leiden. Als u niet de Setup Wizard wilt gebruiken op dit moment, klikt u op Annuleren. U kunt er ook voor kiezen de Setup Wizard de volgende keer te gebruiken door bij het verlaten van de "Start Wizard wanneer DVR begint?" Checkbox aan te vinken.
2. Klik op knop Volgende op het venster van de wizard. Dit zal je naar het login venster brengen..

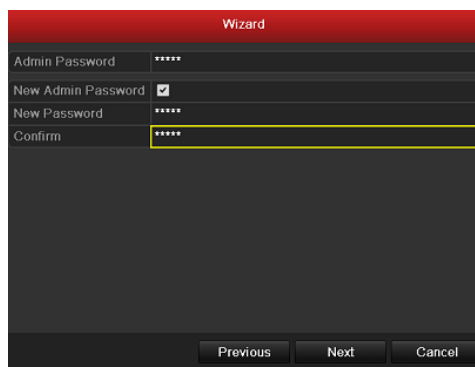

3. Voer het admin wachtwoord in. Standaard is het wachtwoord 12345.
4. Als u het admin wachtwoord wilt veranderen, controleer dan het New Admin Password vakje. Voer het nieuwe wachtwoord in en bevestig het wachtwoord in de gegeven velden.
5. Klik op de knop Volgende om de datum / tijd instellingen in te voeren.



6. Na de tijd instellingen, klikt u op knop Volgende die je terug brengt naar het Network Setup Wizard venster.

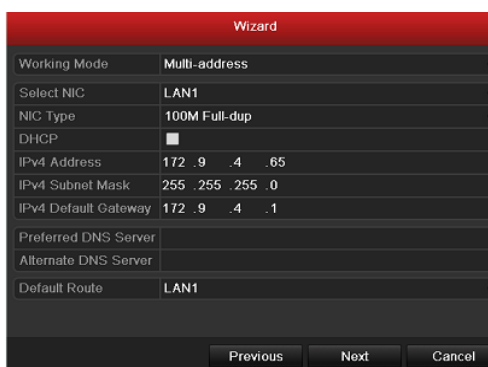

7. Klik op de knop Volgende, nadat u de netwerk parameters naar de harde schijf heeft geconfigureerd, om in het HD management venster te komen.

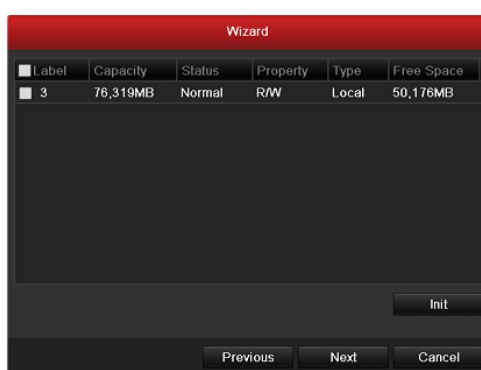

8. Initialiseren van de harde schijf, klik op de knop Init. Initialisatie verwijdert alle gegevens die zijn opgeslagen op de HD.
9. Klik op de knop Volgende. Dit brengt u naar het venster Record Instellingen.

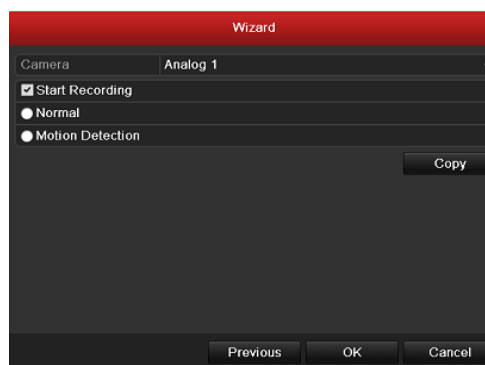

10. Klik op Kopieren, om de instellingen te kopiëren naar andere camera's.



11. Klik op OK om het opstarten van de Wizard te voltooien.

## Live View

Sommige pictogrammen zijn voorzien op het scherm in Live View modus om verschillende camera-status aan te geven. Deze pictogrammen zijn onder andere:

### Live View Iconen

In de live view-modus, zijn er iconen aan de rechter bovenkant in het scherm voor elk kanaal, met de status van de opname en het alarm in het kanaal, zodat u problemen zo snel mogelijk kunt vinden.



Alarm Alarm (video verlies, sabotage, bewegingsdetectie of de sensor alarm).



Opname (handmatig opname, schema opnemen, bewegingsdetectie of alarm triggered opname)

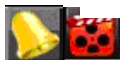

Alarm & Opname

## PTZ Controle

Volg de procedure om de parameters voor PTZ in te stellen. Het configureren van de PTZ-parameters moet worden gedaan voordat u de PTZ-camera insteld.

Voordat u begint, moet u controleren of de PTZ en de DVR goed zijn aangesloten via de RS-485 interface.

## PTZ Settings

PTZ instellingen configureren:

1. Ga naar de interface PTZ Instellingen.

Menu >Camera> PTZ

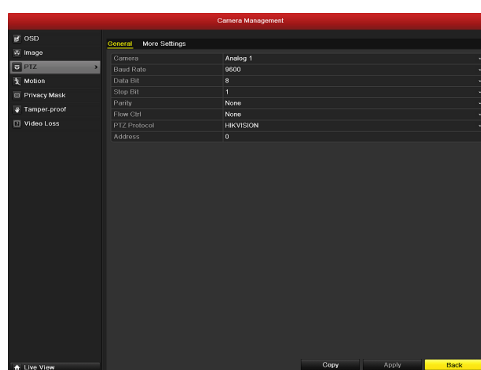

2. Kies de camera voor PTZ-instelling naast Camera label.
3. Voer de parameters van de PTZ camera in.

**Opmerking:** De parameters moet precies hetzelfde zijn als de PTZ-camera parameters.

4. Klik op Kopiëren als u dezelfde instellingen wilt hebben op andere PTZ-camera's.
5. Klik op de knop Toepassen om op te slaan en de interface af te sluiten.





















## PTZ Control

In de Live View modus, kunt u op de PTZ controle-toets op het frontpaneel of op de afstandsbediening drukken, of

kies de PTZ  control pictogram om de PTZ-werkbalk in te voeren.



Beschrijving van de PTZ toolbar iconen.

Icoon	Beschrijving	Icoon	Beschrijving	Icoon	Beschrijving
	Richting van de knop en de auto-cycle-knop		Zoom aanpassing+, Focus+, Iris+		Zoom aanpassing-, Focus-, Iris-
	De snelheid van de PTZ-beweging		Licht aan/uit		Windscherm Wisser Aan/uit
	Zoom		Midden		Preset
	Patrol		pattern		Menu
	Vorige item		Volgende item		Start pattern/patrol
	Stop de Patrol of de pattern beweging		Minimaliseer windows		Uitgang

## Playback

Speel de opname bestanden van een bepaald kanaal af in de live view-menu. Het schakelen van Kanaal wordt ondersteund.

### Directe weergave per kanaal

Kies een kanaal onder live view met de muis en klik op de  knop in de snelkoppeling.

**Opmerking:** Alleen bestanden die zijn opgenomen in de afgelopen vijf minuten op dit kanaal kunnen worden afgespeeld.



### Elke dag weergave per kanaal

1. Ga naar het hele-dag weergave menu.
2. Muis: klik met de rechtermuisknop op een kanaal op het scherm en selecteer de hele dag weergave optie in het snelmenu.

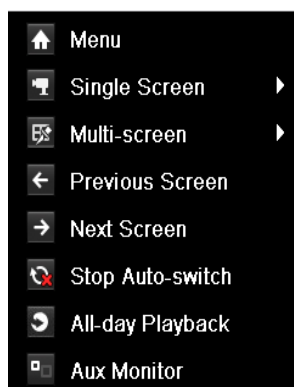

Voor Paneel: Druk op de PLAY knop voor het afspelen van de opgenomen bestanden van het huidige kanaal in single-screen modus.

Onder multi-screen live view, zal opgenomen bestanden van het boven linker kanaal (niet gemaskerd) worden afgespeeld.

**Opmerking:** Het drukken van numerieke toetsen schakelt het afspelen naar gerelateerde kanalen tijdens het afspelen proces.

### 3. Weergave Beheer

De werkbalk in het onderste deel van de Playback-interface kan worden gebruikt om het speel proces te beheren.



Het kanaal en het tijd selectie menu zal verschijnen door de muis naar de rechterkant van het afspeelinterface te bewegen.

Vink het kanaal of de kanalen aan als u de weergave wilt veranderen naar een ander kanaal of gelijktijdige weergave van meerdere kanalen.



## Backup

Opgenomen bestanden kunnen back-uped worden door verschillende apparaten, zoals USB flash drives, USB HD's of een DVD-brander.:

Geexporteerde bestanden selecteren:

1. Ga naar Video Export interface.
2. Kies het kanaal dat back-up ed moet worden en druk op **Quick Export** knop.

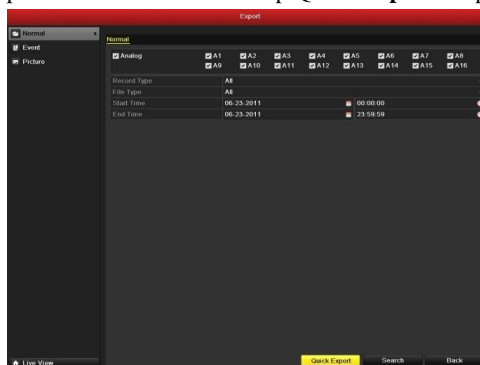

3. Geef Export-interface, kies back-up apparaat en druk op de knop Export om te beginnen met exporteren..



4. Controleer backup resultaat.
5. Kies het opname bestand in Export-interface en druk op de knop  om het te controleren.

