



HIKVISION

**Sistem de poziționare de rețea cu dublu
spectru termometric**

Manual de utilizare

UD02221B

Vă mulțumim pentru că ați achiziționat acest produs. Dacă există orice întrebări sau solicitări, vă rugăm să nu ezitați să contactați distribuitorul.

Acest manual este valabil pentru **sistemul de poziționare de rețea cu dublu spectru termometric**.

Acest manual poate conține unele erori tehnice sau de tipărire, iar conținutul poate fi modificat fără preaviz. Noua versiune a acestui manual va conține și eventualele actualizări. Vom îmbunătăți sau actualiza cu promptitudine produsele sau procedurile descrise în manual.

Diversele modele pot prezenta funcții diferite, vă rugăm să consultați instrucțiunile efective valabile pentru fiecare model.

DECLINAREA RĂSPUNDERII LEGALE

„Underwriters Laboratories Inc. („UL”) nu a testat performanța sau fiabilitatea caracteristicilor de securitate sau de semnalizare ale acestui produs. UL a efectuat doar testele aplicabile incendiilor, șocurilor și riscurilor de a produce victime, conform Standardului (Standardelor) de siguranță al(e) UL, UL60950-1. Certificarea UL nu include performanța sau fiabilitatea caracteristicilor de securitate sau de semnalizare ale acestui produs. UL NU OFERĂ NICIUN FEL DE DECLARAȚIE, GARANȚIE SAU CERTIFICARE PRIVIND PERFORMANȚA SAU FIABILITATEA VREUNEI FUNCȚII ASOCIATE SECURITĂȚII SAU SEMNALIZĂRII A ACESTUI PRODUS.”

0503061060818

Informații de reglementare

Informații FCC

Conformitatea FCC: Acest echipament a fost testat și s-a stabilit că se încadrează în limitele aplicabile dispozitivelor de Clasă A, conform părții 15 a Regulamentului FCC. Aceste limite sunt concepute pentru a oferi o protecție rezonabilă împotriva interferenței dăunătoare atunci când echipamentul este operat în medii comerciale. Acest echipament generează, utilizează și poate radia energie pe frecvență radio și, dacă nu este instalat și utilizat în conformitate cu manualul de instrucțiuni, poate cauza interferențe dăunătoare comunicațiilor radio. Operarea acestui echipament într-o zonă rezidențială poate cauza interferențe dăunătoare, caz în care utilizatorul va trebui să corecteze interferența pe propria sa cheltuială.

Condiții FCC

Acest dispozitiv respectă partea 15 a Reglementărilor FCC. Funcționarea este supusă următoarelor două condiții:

1. Acest dispozitiv nu trebuie să cauzeze interferențe dăunătoare.
2. Acest dispozitiv trebuie să accepte orice interferențe primite, inclusiv interferențele care pot provoca o funcționare nedorită.

Declarația de conformitate UE



Acest produs și – dacă este cazul – accesoriile furnizate sunt însemnate cu marcajul „CE” și, prin urmare, respectă standardele europene armonizate aplicabile, enumerate în Directiva privind tensiunea joasă 2006/95/CE, în Directiva CEM 2004/108/CE și în Directiva RoHS 2011/65/UE.



2012/19/UE (directiva DEEE): Produsele marcate cu acest simbol nu pot fi eliminate ca deșeu municipal nesortat în Uniunea Europeană. Pentru o reciclare adecvată, returnați acest produs furnizorului dvs. local la achiziționarea unui nou echipament echivalent sau eliminați-l în punctele de colectare indicate. Pentru mai multe informații, consultați: www.recyclethis.info.



2006/66/CE (directiva privind bateriile și acumulatorii): Acest produs conține o baterie care nu poate fi eliminată ca deșeu municipal nesortat în Uniunea Europeană. Consultați documentația produsului pentru informații specifice cu privire la baterie. Bateria este marcată cu acest simbol, care poate include litere pentru a indica substanțele cadmiu (Cd), plumb (Pb) sau mercur (Hg). Pentru o reciclare adecvată, returnați bateria furnizorului dvs. sau la un punct de colectare adecvat. Pentru mai multe informații, a se vedea: www.recyclethis.info.

Conformitate Industry Canada ICES-003

Acest dispozitiv respectă cerințele standardului CAN ICES-3 (A)/NMB-3(A).



Instrucțiuni de siguranță

Aceste instrucțiuni au fost concepute pentru a se asigura că utilizatorul poate folosi corect produsul, în scopul evitării pericolelor și a pagubelor materiale.

Măsurile de precauție sunt împărțite în „Avertismente” și „Atenționări”:

Avertismente: În cazul în care avertismentele sunt neglijate, pot surveni leziuni grave sau moartea.

Atenționări: În cazul în care atenționările sunt neglijate, pot surveni leziuni sau deteriorarea echipamentului.

	
<p>Avertismente Urmați aceste măsuri preventive pentru a preveni rănirea gravă sau moartea.</p>	<p>Atenționări Urmați aceste precauții pentru a preveni potențiala rănire sau pagubele materiale.</p>



Avertismente:

- Achiziționați un adaptor de alimentare, care poate îndeplini standardul SELV (tensiune de siguranță foarte joasă). Consumul de energie nu poate fi mai mic decât valoarea necesară.
- Nu conectați mai multe dispozitive la un adaptor de alimentare, deoarece supraîncărcarea adaptorului poate genera pericol de supraîncălzire sau de incendiu.
- Atunci când produsul este montat pe perete sau tavan, dispozitivul trebuie fixat ferm.
- Pentru a reduce riscul de incendiu sau electrocutare, nu expuneți produsul utilizat în interior la ploaie sau umezeală.
- Această instalare trebuie să fie făcută de către o persoană autorizată și trebuie să se conformeze tuturor codurilor locale.
- Instalați echipament de protecție în caz de pene de curent în circuitul de alimentare cu energie pentru întreruperea fără probleme a alimentării.
- Dacă produsul nu funcționează corespunzător, vă rugăm să contactați distribuitorul sau cel mai apropiat centru de service. Nu încercați niciodată să demontați produsul. (Nu ne asumăm responsabilitatea pentru problemele cauzate de lucrările de reparații sau întreținere neautorizate).

**Atenționări:**

- Asigurați-vă că tensiunea sursei de alimentare este corectă, înainte de a utiliza camera.
- Nu scăpați produsul și nu-l supuneți șocurilor fizice. Nu instalați produsul pe suprafață sau locuri vibrante.
- Nu-l expuneți la un mediu cu radiații electromagnetice înalte.
- Nu orientați obiectivul spre locuri foarte luminoase cum ar fi soarele sau lampa incandescentă. Lumina puternică poate provoca daune fatale produsului.
- Senzorul poate fi ars de către un fascicul laser, de aceea, atunci când echipamentul laser este în uz, asigurați-vă că suprafața senzorului nu va fi expusă la fasciculul laser.
- Pentru detalii privind temperatura de funcționare, consultați manualul de specificații.
- Pentru a evita acumularea căldurii, este necesară o ventilare corespunzătoare a mediului de lucru.
- În timpul livrării, produsul trebuie împachetat în ambalajul original.
- Utilizați mănușa oferită în timpul deschiderii capacului produsului. Nu atingeți capacul produsului cu degetele direct, deoarece transpirația acidă a degetelor poate eroda suprafața de acoperire a capacului produsului.
- Utilizați o cârpă moale și uscată, atunci când curățați suprafețele interioare și exterioare ale capacului produsului. Nu folosiți detergenți alcalini.
- Utilizarea necorespunzătoare sau înlocuirea bateriei poate genera pericol de explozie. Vă rugăm să folosiți tipul de baterie recomandat de producător.

Cuprins

CAPITOLUL 1	PREZENTARE GENERALĂ	8
1.1	PREZENTARE GENERALĂ	8
1.2	CERINȚE DE SISTEM	8
1.3	FUNCȚII	9
CAPITOLUL 2	CONEXIUNE REȚEA	12
2.1	SETAREA SISTEMULUI DE POZIȚIONARE DE REȚEA PRIN LAN	12
2.1.1	<i>Cablarea în LAN</i>	12
2.1.2	<i>Activarea sistemului de poziționare</i>	13
2.2	SETAREA SISTEMULUI DE POZIȚIONARE DE REȚEA PRIN WAN	18
2.2.1	<i>Conexiune cu IP static</i>	18
2.2.2	<i>Conexiune cu IP dinamic</i>	19
CAPITOLUL 3	ACCESAREA SISTEMULUI DE POZIȚIONARE DE REȚEA	22
3.1	ACCESARE PRIN BROWSER WEB	22
3.2	ACCESAREA PRIN SOFTWARE-UL CLIENT	24
CAPITOLUL 4	VIZUALIZARE LIVE	26
4.1	ACȚIUNEA DE PORNIRE	26
4.2	PAGINA VIZUALIZARE LIVE	26
4.3	INIȚIALIZARE VIZUALIZARE LIVE	27
4.4	ÎNREGISTRAREA ȘI CAPTURAREA MANUALĂ A IMAGINILOR	30
4.5	UTILIZAREA CONTROL PTZ	30
4.5.1	<i>Panoul de control PTZ</i>	30
4.5.2	<i>Setarea/apelarea unei presetări</i>	31
4.5.3	<i>Setarea/apelarea unei patrule</i>	33
4.5.4	<i>Setarea/apelarea unui tipar</i>	35
4.6	CONFIGURAREA PARAMETRILOR VIZUALIZĂRII LIVE	36
CAPITOLUL 5	CONFIGURARE PTZ	37
5.1	CONFIGURARE PARAMETRI DE BAZĂ PTZ	37
5.2	CONFIGURARE LIMITE PTZ	38
5.3	CONFIGURARE POZIȚIE INIȚIALĂ	39
5.4	CONFIGURARE ACȚIUNI ÎN AȘTEPTARE	40
5.5	CONFIGURAREA MĂȘTII DE CONFIDENȚIALITATE	41
5.6	CONFIGURARE SARCINI PROGRAMATE	42
5.7	ȘTERGERE CONFIGURAȚII PTZ	44
5.8	CONFIGURARE PRIORITATE CONTROL PTZ	45
CAPITOLUL 6	CONFIGURARE SISTEM	46
6.1	CONFIGURARE PARAMETRII LOCALI	46
6.2	CONFIGURAREA SETĂRIILOR DE TIMP	48
6.3	CONFIGURARE SETĂRI REȚEA	50

6.3.1	Configurare Setări TCP/IP.....	50
6.3.2	Configurare Setări Port	52
6.3.3	Configurare setări PPPoE	53
6.3.4	Configurare setări DDNS.....	54
6.3.5	Configurare Setări SNMP	56
6.3.6	Configurare setări 802.1X	58
6.3.7	Configurare Setări QoS	59
6.3.8	Configurare setări FTP	60
6.3.9	Configurarea setărilor UPnP™	62
6.3.10	Configurare Setări NAT (Network Address Translation).....	63
6.3.11	Configurare Setări email.....	63
6.3.12	Configurare setări HTTPS.....	65
6.4	CONFIGURARE SETĂRI VIDEO ȘI AUDIO	67
6.4.1	Configurare setări video	67
6.4.2	Configurare Setări audio.....	68
6.4.3	Configurare Setări ROI	69
6.5	CONFIGURARE SETĂRI IMAGINE.....	70
6.5.1	Configurare Setări de afișare	70
6.5.2	Configurarea setărilor OSD	79
6.5.3	Configurare Setări suprapunere text.....	81
6.5.4	Configurarea setărilor DPC	82
6.6	CONFIGURARE ȘI GESTIONARE ALARME.....	82
6.6.1	Configurare Detecție mișcare	83
6.6.2	Configurare Alarmă corupere video.....	87
6.6.3	Configurare Intrare alarmă.....	88
6.6.4	Configurare ieșire alarmă	89
6.6.5	Gestionare excepție	90
6.6.6	Detecție excepție audio.....	91
6.6.7	Detectarea dinamică a sursei incendiului	92
6.6.8	Detectarea navei.....	93
6.7	MĂSURAREA TEMPERATURII.....	94
6.7.1	Configurarea măsurării temperaturii.....	94
6.7.2	Măsurarea temperaturii și alarma	95
CAPITOLUL 7	CONFIGURARE VCA	98
7.1	CONFIGURAREA RESURSEI VCA.....	98
7.2	CONFIGURAREA INFORMAȚIILOR VCA	99
7.3	CONFIGURARE AVANSATĂ.....	100
7.4	ANALIZA COMPORTAMENTULUI.....	101
7.5	DEMONSTRAREA CONFIGURĂRII REGULII	105
7.5.1	Traversarea liniei	105
7.5.2	Intruziunea.....	106
7.5.3	Intrarea în regiune	108
7.5.4	Ieșirea din regiune	108

CAPITOLUL 8	SETĂRI DE ÎNREGISTRARE	110
8.1	CONFIGURAREA SETĂRILOR NAS	110
8.2	INIȚIALIZAREA ȘI CONFIGURAREA STOCĂRII	111
8.3	CONFIGURAREA PROGRAMULUI DE ÎNREGISTRARE	112
8.4	CONFIGURAREA SETĂRILOR INSTANTANEULUI	116
CAPITOLUL 9	REDARE	118
CAPITOLUL 10	CĂUTARE JURNAL	122
CAPITOLUL 11	ALTELE	123
11.1	GESTIONAREA CONTURILOR DE UTILIZATOR	123
11.1.1	<i>Ștergerea unui utilizator</i>	125
11.2	CONFIGURAREA AUTENTIFICĂRII RTSP	125
11.3	CONFIGURARE VIZITĂ ANONIMĂ	125
11.4	CONFIGURARE FILTRU ADRESE IP	126
11.5	CONFIGURARE SETĂRI SERVICIU DE SECURITATE	126
11.6	VIZUALIZAREA INFORMAȚIILOR DESPRE DISPOZITIV	127
11.7	ÎNȚREȚINERE	128
11.7.1	<i>Reinițializarea sistemului de poziționare</i>	128
11.7.2	<i>Restabilirea setărilor implicite</i>	128
11.7.3	<i>Import/Export fișier de configurare</i>	129
11.7.4	<i>Actualizare sistem</i>	129
11.8	CONFIGURARE RS-485	130
11.9	CONFIGURAREA LUMINII SUPLIMENTARE	131
ANEXĂ		132
ANEXA 1	INTRODUCERE SOFTWARE SADP	132
ANEXA 2	MAPAREA PORTULUI	134
ANEXA 3	CONEXIUNE MAGISTRALĂ RS485	136
ANEXA 4	CABLURILE DE 24VCA ȘI DISTANȚA DE TRANSMISIE	139
ANEXA 5	TABELUL CU STANDARDELE PRIVIND DIMENSIUNILE CABLURILOR	140
ANEXA 6	CONEXIUNI DE INTRARE/IEȘIRE ALARMĂ	141

Capitolul 1 Prezentare generală

1.1 Prezentare generală

Sistemul de poziționare de rețea cu dublu spectru termometric (numit sistem de poziționare în capitolele ce urmează) integrează funcțiile de decodor, de cameră termică și de cameră panoramică de înaltă definiție. Execută măsurarea temperaturii, detectarea dinamică a sursei unui incendiu și alte detectări inteligente în modul de supraveghere de la distanță al sistemului de alimentare, al sistemului metalurgic, al ingineriei petrochimice și așa mai departe.

Puteți obține o vizualizare live de înaltă calitate prin intermediul browserului web sau al software-ului client.

În figura de mai jos este redată prezentarea generală a sistemului de poziționare.



Figura 1–1 Prezentarea generală a sistemului de poziționare termometric

1.2 Cerințe de sistem

Cerințele de sistem pentru accesul prin browser web sunt următoarele:

Sistem de operare: Microsoft Windows XP SP1 sau o versiune mai recentă / Vista / Win7 / Server 2003 / Server 2008 pe 32 biți

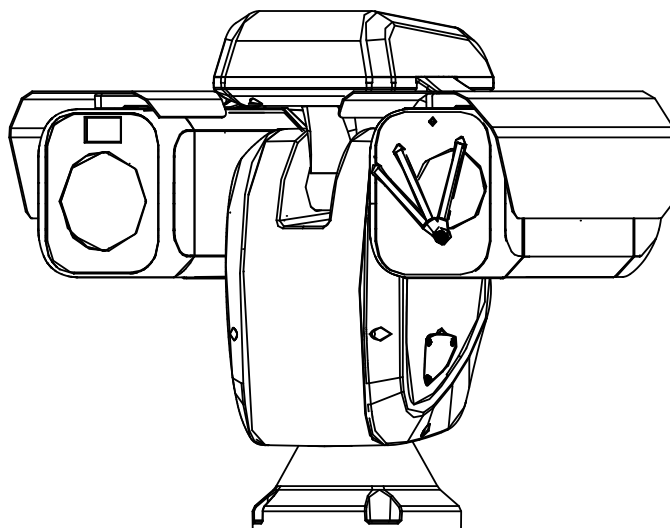
UCP: Intel Pentium IV de 3,0 GHz sau mai puternic

RAM: 1 GB sau mai mult

Afișaj: Rezoluție 1024×768 sau mai mare

Browser web: Internet Explorer 7.0 și versiuni mai noi, Apple Safari 5.02 și versiuni mai noi, Mozilla Firefox 5 și versiuni mai noi și Google Chrome 8 și versiuni mai noi.

1.3 Funcții



Funcțiile variază în funcție de modelele de sistem de poziționare.

- **Spectru dublu**

Sistemul de poziționare are două obiective, unul optic și unul termic, și fiecare obiectiv furnizează două imagini.

- **Limite PTZ**

Sistemul de poziționare poate fi programat să se deplaseze în limita opririlor PTZ (stânga/dreapta, sus/jos).

- **Moduri de scanare**

Sistemul de poziționare asigură 5 moduri de scanare: Scanare automată, Scanare înclinare, Scanare cadru, Scanare aleatorie și Scanare panoramă.

- **Presetări**

O presetare este o poziție predefinită de pe imagine. În momentul activării presetării, sistemul de poziționare se va deplasa automat în poziția definită. Presetările pot fi adăugate, modificate, șterse sau apelate.

- **Afișare etichetă**

Pe monitor pot fi afișate eticheta cu afișare pe ecran a titlului presetării, azimutul/elevația, zoom-ul, ora și numele sistemului de poziționare. Afișarea orei și cea a numelui sistemului de poziționare pot fi programate.

- **Răsfoiri automate**

În modul de urmărire manuală, atunci când un obiect-țintă ajunge imediat sub sistemul de poziționare, imaginea video va fi inversată automat cu 180 grade în direcție orizontală pentru a păstra continuitatea urmăririi. Această funcție poate fi realizată și prin oglindirea automată a imaginii, în funcție de diferitele modele de camere.

- **Mască de confidențialitate**

Această funcție permite blocarea sau mascarea unei anumite zone din scenă pentru a preveni înregistrarea sau vizualizarea live a anumitor lucruri confidențiale. O zonă mascată se va mișca, folosind funcțiile de panoramare și de înclinare și se va face automat reglajul când obiectivul face un zoom telefoto și lărgiște imaginea.

- **Poziționarea 3D**

În software-ul client, utilizați tasta din partea stângă a mouse-ului pentru a face clic pe poziția dorită din imaginea video și glisați o zonă dreptunghiulară către partea dreaptă jos, după care sistemul de poziționare va deplasa poziția către centru și va permite mărirea zonei dreptunghiulare. Utilizați tasta din partea stângă a mouse-ului pentru a glisa o zonă dreptunghiulară către partea stângă sus pentru a deplasa poziția către centru și a permite micșorarea zonei dreptunghiulare.

- **Panoramare/Înclinare proporționale**

Panoramarea/înclinarea proporționale reduc sau măresc automat vitezele de panoramare și de înclinare în funcție de zoom. Cu setarea de zoom telefoto, vitezele de panoramare și înclinare vor fi mai mici decât la setarea de zoom larg. Astfel, imaginea nu se va mișca prea repede în vizualizarea live în momentul în care zoomul este foarte mare.

- **Focalizare automată**

Focalizarea automată permite camerei să focalizeze automat pentru a păstra imaginile video clare.

- **Comutare automată zi/noapte**

Sistemele de poziționare transmit imagini color în timpul zilei. Și, pe măsură ce lumina scade în timpul nopții, sistemele de poziționare comută în modul de noapte și transmit imagini alb-negru de înaltă calitate.

- **Obturator lent**

În modul obturator lent, viteza obturatorului se va reduce automat în condiții de iluminare redusă pentru a păstra imaginile video clare prin mărirea timpului de expunere. Această caracteristică poate fi activată/dezactivată.

- **Compensare iluminare de fundal (BLC)**

Dacă focalizați pe un obiect cu iluminare de fundal puternică, obiectul va fi prea întunecat pentru a putea fi văzut clar. Funcția BLC (compensarea iluminării de fundal) va compensa lumina din față pe obiect pentru a-l face mai clar, însă, acest lucru determină o supraexpunere a fundalului unde lumina este mai puternică.

- **Wide Dynamic Range (WDR)**

Funcția Wide Dynamic Range (WDR) ajută camera să ofere imagini clare chiar și în condiții de iluminare din spate. Atunci când există în același timp și zone foarte luminoase și zone foarte întunecate în câmpul de vizualizare, WDR echilibrează nivelul luminozității întregii imagini și oferă imagini clare și detaliate.



Această funcționalitate variază în funcție de modelele de sistem de poziționare.

- **Balans alb (WB)**

Balansul de alb poate elimina culorile dominante nerealiste. Balansul de alb este funcția camerei de interpretare a albului pentru a regla automat temperatura culorii în funcție de mediu.

- **Patrulare**

O patrulare este o serie memorată de funcții presetate predefinite. Viteza de scanare între două presetări și temporizarea la presetare pot fi programate.

- **Tipar**

Un tipar este o serie de funcții memorate de panoramare, zoom și presetare. În mod implicit, focalizarea și irisul sunt în starea automată în timpul memorării tiparului.

- **Oprire memorie**

Sistemul de poziționare acceptă funcția memoriei de deconectare cu timp de reluare predefinit. Îi permite sistemului de poziționare să își reia poziția anterioară după ce alimentarea cu energie electrică este reluată.

- **Sarcină programată**

O operațiune de timp este o acțiune preconfigurată care poate fi efectuată automat la o dată și oră specifice. Acțiunile programabile includ: scanare automată, scanare aleatorie, patrulă 1-8, tipar 1-4, presetare 1-8, scanare cadru, scanare panoramă, scanare înclinare, zi, noapte, reinițializare, reglare PT, ieșire auxiliară etc.

- **Acțiune în așteptare**

Această funcționalitate îi permite sistemului de poziționare să inițieze automat o acțiune predefinită după o perioadă de inactivitate.

- **Management utilizatori**

Sistemul de poziționare vă permite să editați utilizatorii cu diverse niveluri de permisiune, în starea de conectare admin. Mai mulți utilizatori au permisiunea de a accesa și de a controla simultan același sistem de poziționare de rețea prin intermediul rețelei.

- **Reducerea digitală a zgomotului 3D**

În comparație cu reducerea digitală a zgomotului 2D, funcția de reducere digitală a zgomotului 3D procesează zgomotul între două cadre, în comparație cu procesarea unui singur cadru. Zgomotul va fi redus și clipul video va fi mai clar.

- **Dual-VCA**

Combinare informații VCA detectate în fluxul video, care pot fi utilizate pentru două analize pe dispozitivul final.

- **Detectare VCA**

Sistemul de poziționare vă permite să efectuați o analiză inteligentă și să configurați reguli multiple pentru diverse cerințe.

Capitolul 2 Conexiune rețea

Înainte de a începe:

- Dacă doriți să setați sistemul de poziționare de rețea printr-o LAN (Local Area Network, rețea locală), consultați **Secțiunea 2.1 Setarea sistemului de poziționare de rețea prin LAN**.
- Dacă doriți să setați sistemul de poziționare de rețea printr-o WAN (Wide Area Network, rețea extinsă), consultați **Secțiunea 2.2 Setarea sistemului de poziționare de rețea prin WAN**.

2.1 Setarea sistemului de poziționare de rețea prin LAN

Scopul:

Pentru a vizualiza și a configura sistemul de poziționare printr-o LAN, trebuie să conectați sistemul de poziționare de rețea în aceeași subrețea ca și computerul dvs. și să instalați SADP (protocolul de căutare a dispozitivelor active) sau software-ul client pentru a căuta și a modifica IP-ul sistemului de poziționare de rețea.



Pentru detalii privind SADP, consultați Anexa 1.

2.1.1 Cablarea în LAN

În următoarele figuri sunt prezentate două modalități de conectare prin cablu a unui sistem de poziționare de rețea și a unui computer:

Scopul:

- Pentru a testa sistemul de poziționare de rețea, puteți conecta direct sistemul de poziționare de rețea la computer cu ajutorul unui cablu de rețea, după cum se arată în Figura 2–1.
- Consultați Figura 2–2 pentru a seta sistemul de poziționare de rețea prin LAN cu ajutorul unui switch sau al unui router.



Figura 2–1 Conectarea directă



Figura 2–2 Conectarea prin switch sau router

2.1.2 Activarea sistemului de poziționare

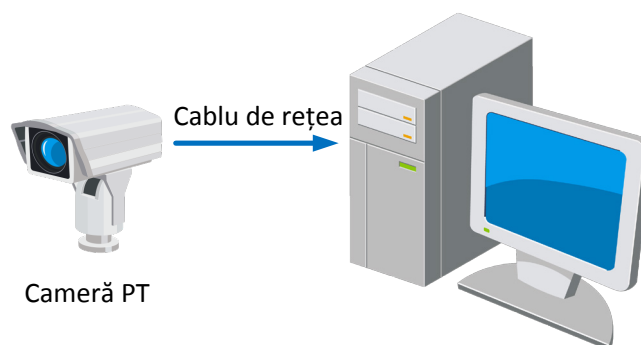
Scopul:

Înainte de a putea utiliza sistemul de poziționare, trebuie să îl activați. Sunt acceptate activarea prin browser web, SADP și prin software-ul client. În următoarele secțiuni, activarea via web browser și SADP vor fi folosite drept exemple. Puteți consulta manualul utilizatorului pentru sistemul de poziționare pentru informații detaliate despre activarea prin intermediul software-ului client.

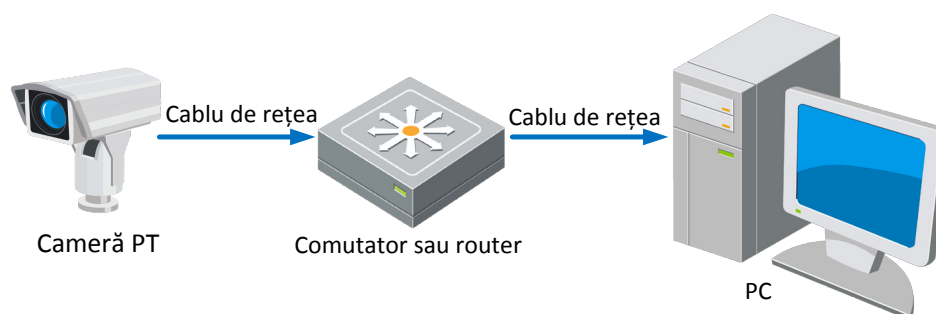
◆ Activarea prin browser web

Pași:

1. Porniți alimentarea sistemului de poziționare și conectați sistemul de poziționare la rețea.
2. Introduceți adresa IP în bara de adrese a browserului web și apăsați Enter pentru a accesa interfața de activare.



Adresa IP implicită a sistemului de poziționare este 192.168.1.64.

The screenshot shows a web browser window titled "Activation". The language is set to "English". The "User Name" field is filled with "admin". The "Password" field is empty, with a note below it: "Valid password range [8-16]. You can use a combination of numbers, lowercase, uppercase and special character for your password with at least two kinds of them contained." The "Confirm" field is also empty. An "OK" button is located at the bottom right of the window.

Figura 2–3 Interfața de activare (web)

3. Creați o parolă și introduceți-o în câmpul pentru parolă.



SE RECOMANDĂ O PAROLĂ PUTERNICĂ – Vă recomandăm să creați o parolă puternică la alegerea dvs. (folosind minimum 8 caractere, printre care cel puțin trei din următoarele categorii: majuscule, minuscule, cifre și caractere speciale) pentru a crește siguranța produsului dvs. De asemenea, vă recomandăm resetarea parolei cu regularitate, în special în sistemul cu securitate sporită, resetarea lunară sau săptămânală a parolei vă poate proteja produsul mai bine.

4. Confirmați parola.
5. Faceți clic pe **OK** pentru a activa sistemul de poziționare și a accesa interfața vizualizării live.

◆ Activarea via software-ul SADP

Software-ul SADP este utilizat pentru a detecta dispozitivul online, activarea dispozitivului și resetarea parolei.

Obțineți software-ul SADP de pe discul inclus sau de pe site-ul web oficial și instalați SADP conform indicațiilor afișate. Urmăți pașii pentru a activa sistemul de poziționare.

Pași:

1. Rulați software-ul SADP pentru a căuta dispozitivele online.
2. Verificați starea dispozitivului din lista de dispozitive și selectați un dispozitiv care nu este activ.



Figura 2–4 Interfață SADP

3. Creați o parolă și introduceți-o în câmpul de parolă și apoi confirmați-o.

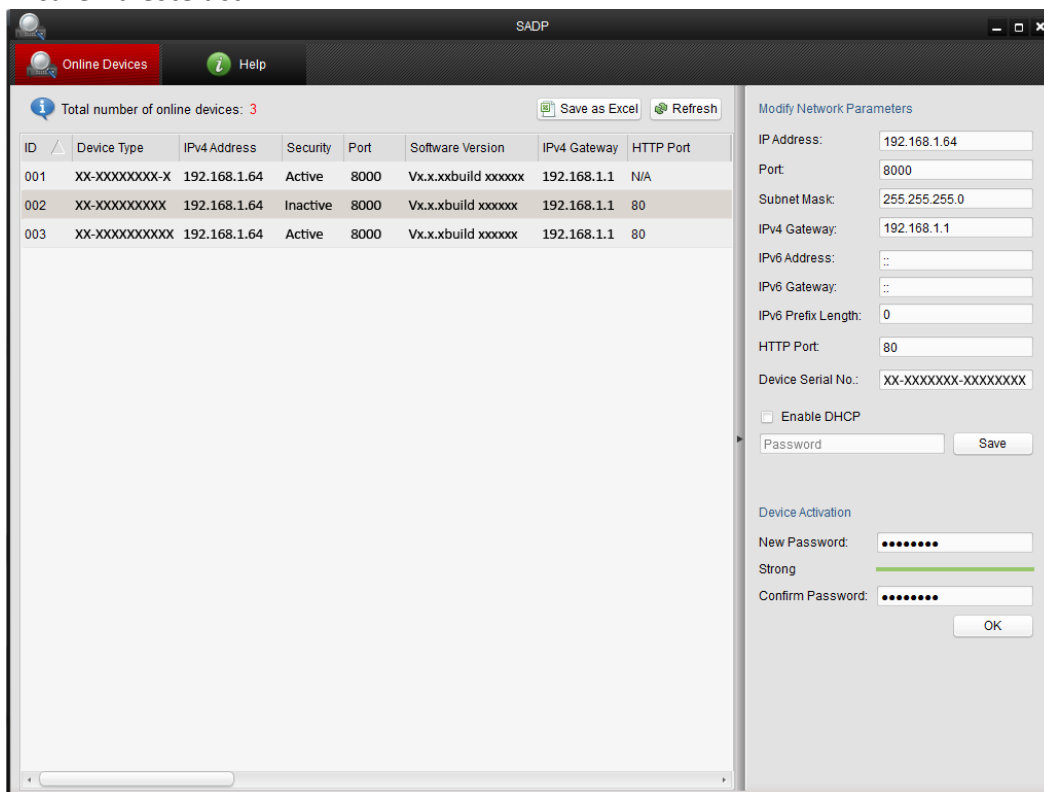

SE RECOMANDĂ O PAROLĂ PUTERNICĂ – Vă recomandăm să creați o parolă puternică la alegerea dvs. (folosind minimum 8 caractere, printre care cel puțin trei din următoarele categorii: majuscule, minuscule, cifre și caractere speciale) pentru a crește siguranța produsului dvs. De asemenea, vă recomandăm resetarea parolei cu regularitate, în special în sistemul cu securitate sporită, resetarea lunară sau săptămânală a parolei vă poate proteja produsul mai bine.

4. Faceți clic pe **OK** pentru a salva parola.
Puteți verifica dacă activarea a fost finalizată din fereastra popup. Dacă activarea a eșuat, asigurați-vă că parola respectă cerințele și apoi încercați din nou.
5. Schimbați adresa IP a dispozitivului pentru a se potrivi cu subrețeaua computerului prin modificarea manuală a adresei IP sau prin bifarea casetei de selectare Enable DHCP.

Modify Network Parameters

IP Address: 192.168.1.64

Port: 8000

Subnet Mask: 255.255.255.0

IPv4 Gateway: 192.168.1.1

IPv6 Address: ::

IPv6 Gateway: ::

IPv6 Prefix Length: 0

HTTP Port: 80

Device Serial No.: XX-XXXXXXX-XXXXXXX

Enable DHCP

Password Save

Figura 2–5 Modificare adresă IP

6. Introduceți parola și faceți clic pe butonul **Save** pentru a activa modificarea adresei IP.

◆ Activarea prin software-ul clientului

Software-ul client este un software de gestionare video pentru mai multe tipuri de dispozitive.

Obțineți software-ul client de pe discul inclus sau de pe site-ul web oficial și instalați-l conform indicațiilor afișate. Urmăriți pașii pentru a activa camera.

Pași:

1. Rulați software-ul client și panoul de control al software-ului va fi afișat, așa cum este prezentat în figura de mai jos.



Figura 2–6 Panou de control

2. Faceți clic pe pictograma **Device Management** pentru a accesa interfața Device Management, după cum se arată în figura de mai jos.

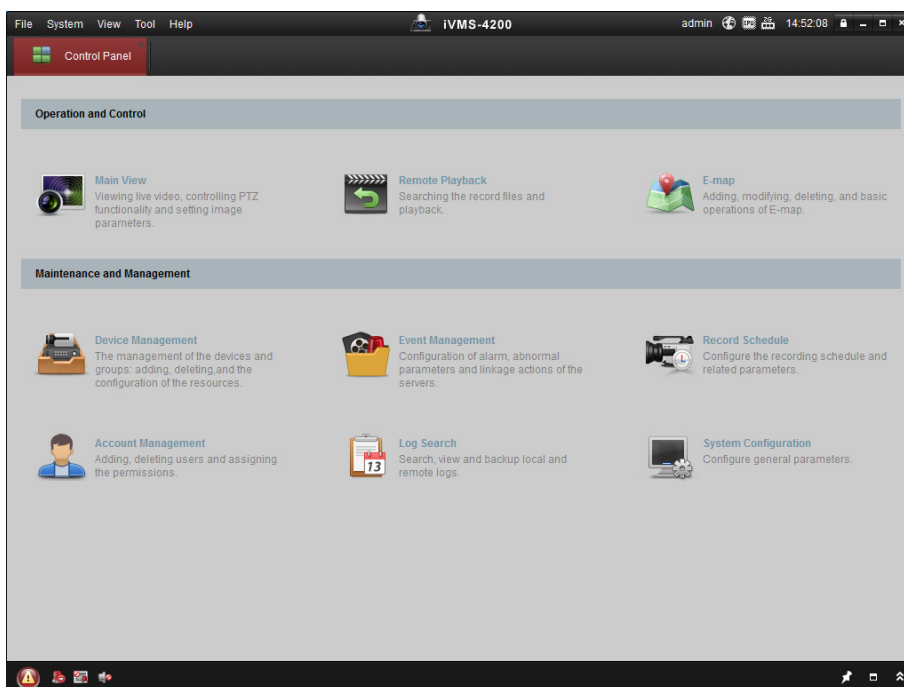

Figura 2–7 Interfața gestionare dispozitiv

3. Verificați starea dispozitivului din lista de dispozitive și selectați un dispozitiv care nu este activ.
4. Faceți clic pe butonul **Activate** pentru a afișa interfața Activare.
5. Creați o parolă și introduceți-o în câmpul de parolă și apoi confirmați-o.

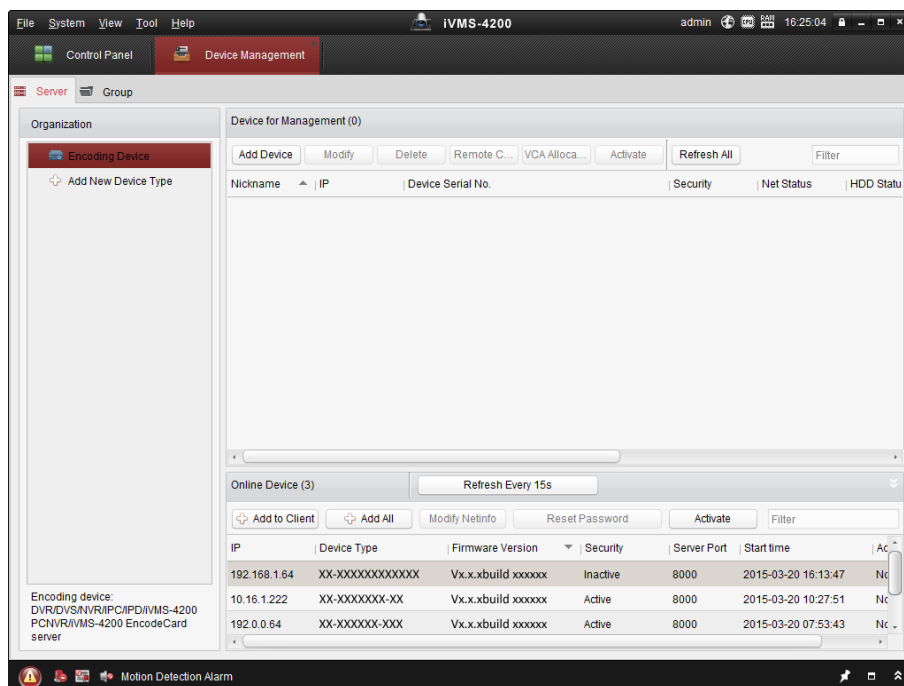

SE RECOMANDĂ O PAROLĂ PUTERNICĂ – Vă recomandăm să creați o parolă puternică la alegerea dvs. (folosind minimum 8 caractere, printre care cel puțin trei din următoarele categorii: majuscule, minuscule, cifre și caractere speciale) pentru a crește siguranța produsului dvs. De asemenea, vă recomandăm resetarea parolei cu regularitate, în special în sistemul cu securitate sporită, resetarea lunară sau săptămânală a parolei vă poate proteja produsul mai bine.

Figura 2–8 Interfața de activare

6. Faceți clic pe butonul **OK** pentru a porni activarea.
7. Faceți clic pe butonul **Modify Netinfo** pentru a afișa pe ecran interfața Modificare parametri rețea, după cum se arată în figura de mai jos.

Figura 2–9 Modificare parametri rețea

8. Schimbați adresa IP a dispozitivului pentru a se potrivi cu subrețeaua computerului prin modificarea manuală a adresei IP sau prin bifarea casetei de selectare Enable DHCP.
9. Introduceți parola pentru a activa modificarea adresei IP.

2.2 Setarea sistemului de poziționare de rețea prin WAN

Scopul:

În această secțiune este explicat modul de conectare a sistemului de poziționare de rețea la WAN cu un IP static sau cu un IP dinamic.

2.2.1 Conexiune cu IP static

Înainte de a începe:

Aplicați un IP static de la un ISP (Furnizor de servicii de internet). În cazul adresei IP statice, puteți conecta sistemul de poziționare de rețea prin intermediul unui router sau îl puteți conecta direct la WAN.

- **Conectarea sistemului de poziționare de rețea printr-un router**

Pași:

1. Conectați sistemul de poziționare de rețea la router.
2. Atribuiți o adresă IP LAN, masca de subrețea și gateway-ul. Consultați **Secțiunea 2.1.2** pentru configurarea detaliată a adresei IP a sistemului de poziționare.
3. Salvați IP-ul static în router.
4. Setări maparea porturilor, de exemplu, porturile 80, 8000 și 554. Pașii pentru maparea porturilor variază în funcție de router. Contactați producătorul routerului pentru asistență privind maparea porturilor.



Consultați Anexa 2 pentru informații detaliate privind maparea porturilor.

5. Vizitați sistemul de poziționare de rețea prin intermediul unui browser web sau al software-ului client prin Internet.



Figura 2–10 Accesarea sistemului de poziționare printr-un router cu IP static



- **Conectarea directă a sistemului de poziționare de rețea cu IP static**

Puteți, de asemenea, salva IP-ul static în sistemul de poziționare și îl puteți conecta la Internet în mod direct, fără să utilizați un router. Consultați **Secțiunea 2.2.2 Conexiune cu IP dinamic** pentru configurarea detaliată a adresei IP a sistemului de poziționare.

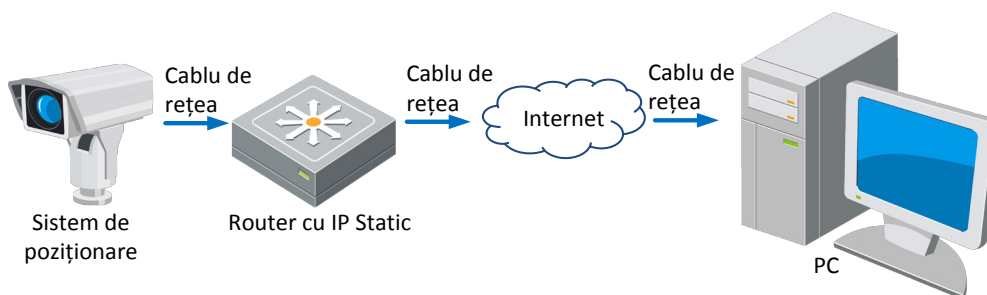

Figura 2–11 Accesarea directă a sistemului de poziționare prin IP-ul static

2.2.2 Conexiune cu IP dinamic

Înainte de a începe:

Aplicați un IP dinamic de la un ISP. În cazul adresei IP dinamice, puteți conecta sistemul de poziționare de rețea la un modem sau la un router.

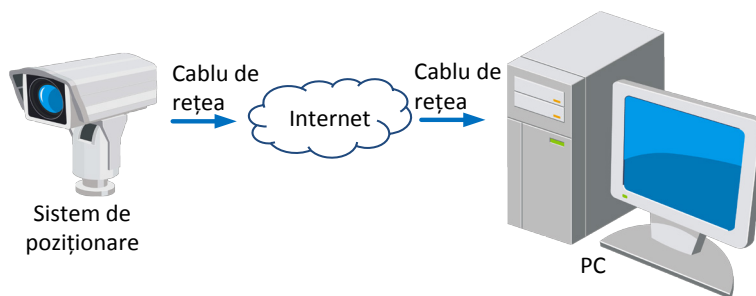
- **Conectarea sistemului de poziționare de rețea printr-un router**

Pași:

1. Conectați sistemul de poziționare de rețea la router.
2. În sistemul de poziționare, atribuiți o adresă IP, masca de subrețea și gateway-ul pentru LAN. Consultați **Secțiunea 2.1.2** pentru detalii privind configurarea LAN.
3. Din router, setați numele de utilizator, parola și confirmați parola pentru PPPoE.



- *Pentru confidențialitatea dvs. și pentru a vă proteja mai bine sistemul împotriva riscurilor de securitate, vă recomandăm să utilizați parole puternice pentru toate funcțiile și dispozitivele de rețea. Recomandăm crearea unei parole puternice (utilizați minimum 8 caractere, incluzând cel puțin trei din următoarele categorii: litere mari, litere mici, numere și caractere speciale) pentru a spori securitatea produsului.*
 - *Configurarea adecvată a tuturor parolelor și a altor setări de securitate este responsabilitatea instalatorului și/sau a utilizatorului final.*
4. Setați maparea porturilor. De exemplu, porturile 80, 8000 și 554. Pașii pentru maparea porturilor variază în funcție de router. Contactați producătorul routerului pentru asistență privind maparea porturilor.



Consultați Anexa 2 pentru informații detaliate privind maparea porturilor.

5. Aplicați un nume de domeniu de la un furnizor de nume de domeniu.
6. Configurați setările DDNS din interfața de setări a routerului.
7. Vizitați sistemul de poziționare prin intermediul numelui de domeniu aplicat.



- **Conectarea sistemului de poziționare de rețea printr-un modem**

Scopul:

Acest sistem de poziționare acceptă funcția de dial-up PPPoE automat. Sistemul de poziționare primește o adresă IP publică prin dial-up-ul ADSL după ce sistemul de poziționare este conectat la un modem. Trebuie să configurați parametrii PPPoE ai sistemului de poziționare de rețea. Consultați **Secțiunea 6.3.3 Configurare setări PPPoE** pentru informații detaliate privind configurarea.



Figura 2–12 Accesarea sistemului de poziționare cu IP dinamic



Adresa IP obținută este atribuită în mod dinamic prin PPPoE, prin urmare, adresa IP se modifică întotdeauna după reinițializarea sistemului de poziționare. Pentru a soluționa problemele apărute din cauza unui IP dinamic trebuie să obțineți un nume de domeniu de la un furnizor DDNS (De exemplu, DynDns.com). Urmăți pașii de mai jos pentru soluționarea unui nume de domeniu normal și a unui nume de domeniu privat pentru a rezolva problema.

- ◆ Soluționare nume de domeniu normal

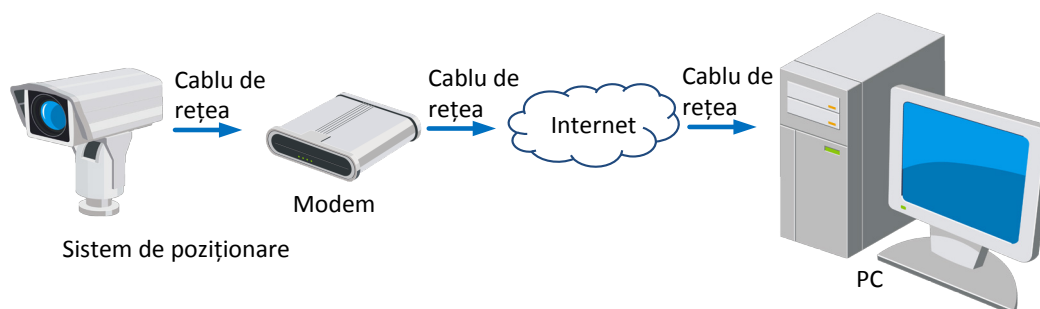

Figura 2–13 Soluționare nume de domeniu normal

Pași:

1. Aplicați un nume de domeniu de la un furnizor de nume de domeniu.
2. Configurați setările DDNS în interfața **Setări DDNS** a sistemului de poziționare de rețea. Consultați **Secțiunea 6.3.4 Configurare setări DDNS** pentru informații detaliate privind configurarea.
3. Vizitați sistemul de poziționare prin intermediul numelui de domeniu aplicat.

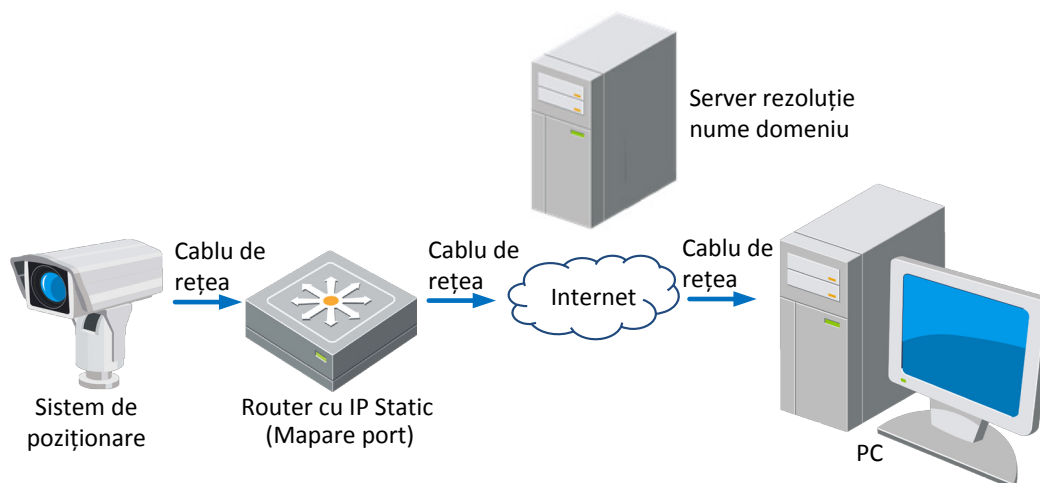

◆ Rezoluția numelui domeniului privat



Figura 2–14 Rezolvarea numelui de domeniu privat

Pași:

1. Instalați și rulați software-ul serverului IP într-un computer cu un IP static.
2. Accesați sistemul de poziționare de rețea prin LAN prin intermediul unui browser web sau al software-ului client.
3. Activați DDNS și selectați serverul IP ca tip de protocol. Consultați **Secțiunea 6.3.4 Configurare setări DDNS** pentru informații detaliate privind configurarea.

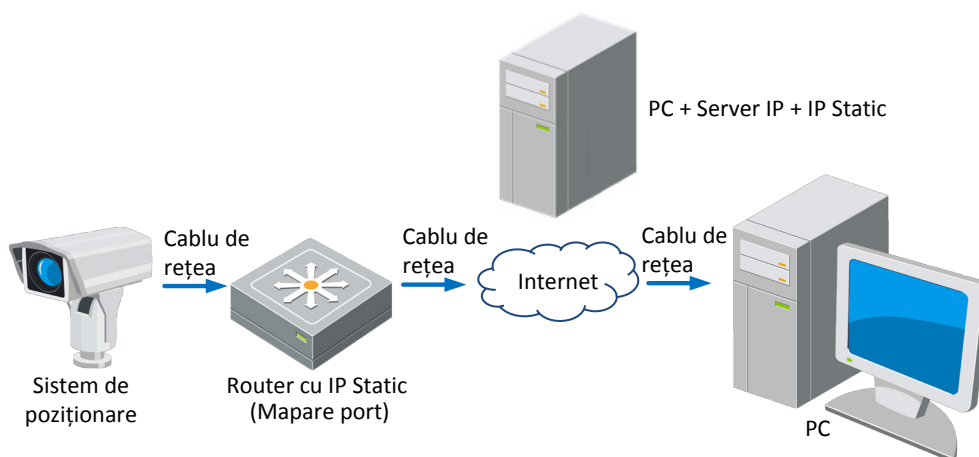

Capitolul 3 Accesarea sistemului de poziționare de rețea

3.1 Accesare prin browser web

Pași:

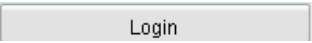
1. Deschideți browserul web.
2. În câmpul adresei, introduceți adresa IP a sistemului de poziționare de rețea, de exemplu, 192.168.1.64, și apăsați tasta **Enter** pentru a accesa interfața de conectare.
3. Activați sistemul de poziționare pentru utilizarea inițială, consultați secțiunea **2.1.2 Activarea sistemului de poziționare**.
4. Selectați engleza ca limba interfeței din partea dreaptă-sus a interfeței de conectare.
5. Introduceți numele de utilizator și parola și faceți clic pe .

Utilizatorul admin trebuie să configureze corespunzător permisiunile pentru conturile de dispozitiv și pentru utilizator/operator. Ștergeți permisiunile care nu sunt necesare pentru conturi și utilizator/operator.



Adresa IP a dispozitivului se blochează dacă utilizatorul administrator introduce greșit parola de 7 ori (5 încercări pentru utilizator/operator).



Figura 3–1 Interfața de conectare

6. Instalați plug-in-ul înainte de a vizualiza transmisiunea video live și de a utiliza sistemul de poziționare. Urmați indicațiile de instalare pentru a instala plug-in-ul.



Figura 3–2 Descărcare și instalare plug-in

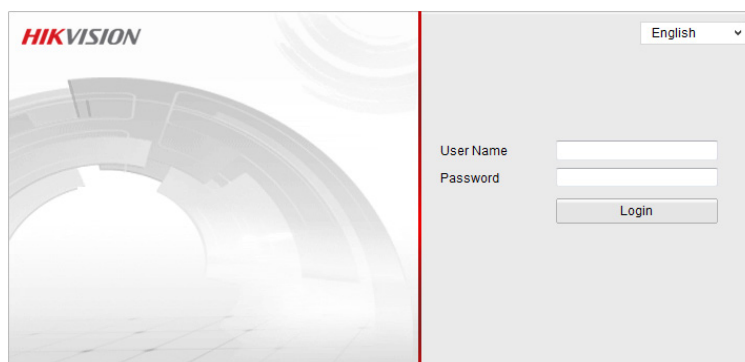

Figura 3–3 Instalarea plug-in-ului (1)

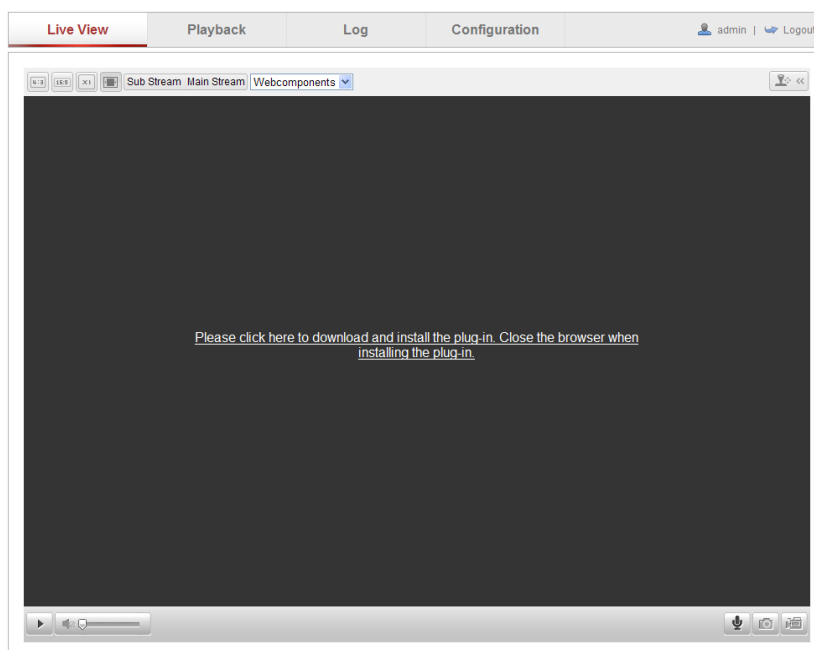

Figura 3–4 Instalarea plug-in-ului (2)

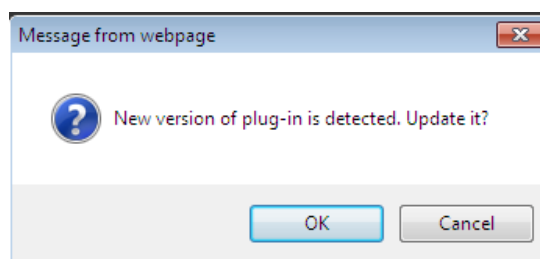

Figura 3–5 Instalarea plug-in-ului (3)

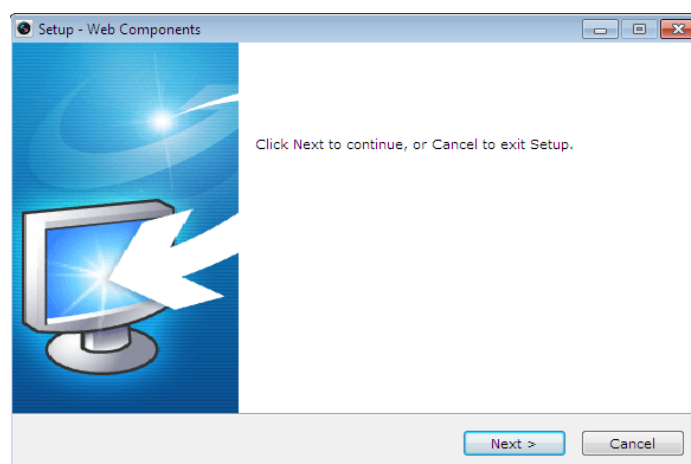

Este posibil să trebuiască să închideți browserul web pentru a instala plug-in-ul. Redeschideți browserul web și conectați-vă din nou după instalarea plug-in-ului.

3.2 Accesarea prin software-ul client

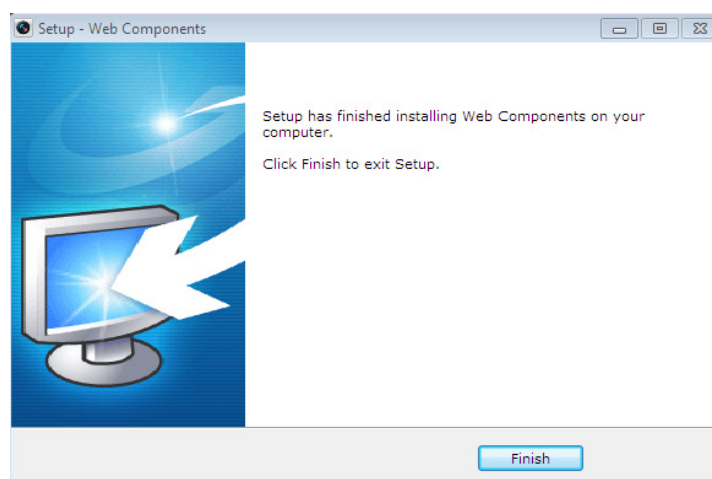
CD-ul produsului conține software-ul client. Puteți vizualiza transmisiunea video live și puteți gestiona sistemul de poziționare cu ajutorul software-ului client. Urmați indicațiile de instalare pentru a instala software-ul client și WinPcap. Interfața de configurare și interfața de vizualizare live a software-ului client sunt prezentate mai jos.



Figura 3–6 Panou de control iVMS-4200



Figura 3–7 Interfață de vizualizare live iVMS-4200

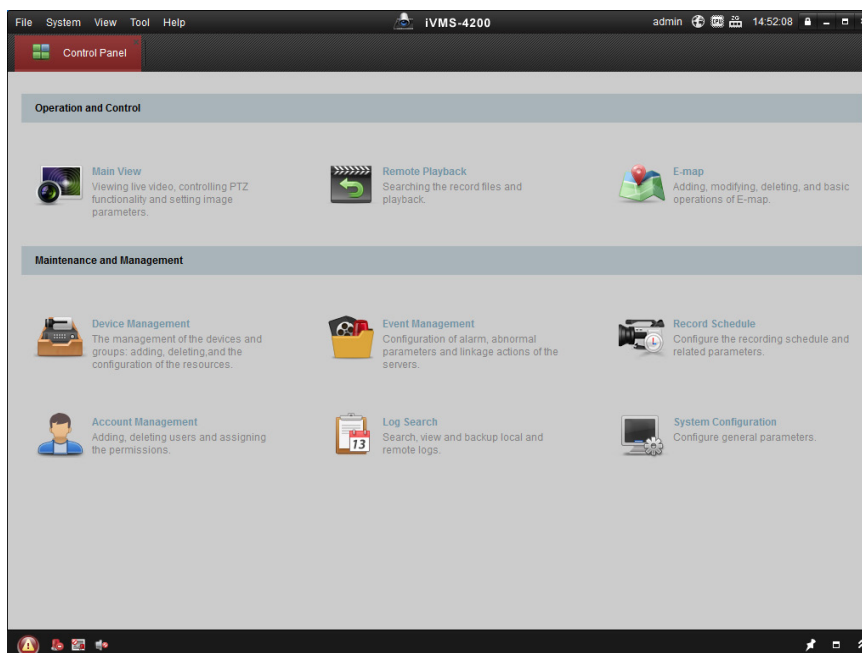

- Dacă utilizați software VMS de la terți, contactați asistența tehnică a filialei noastre pentru firmware-ul camerei.
- Pentru informații detaliate privind software-ul client furnizat de compania noastră, consultați manualul de utilizare pentru software. Acest manual prezintă, în principal, accesarea sistemului de poziționare de rețea prin intermediul browserului web.

Capitolul 4 Vizualizare live

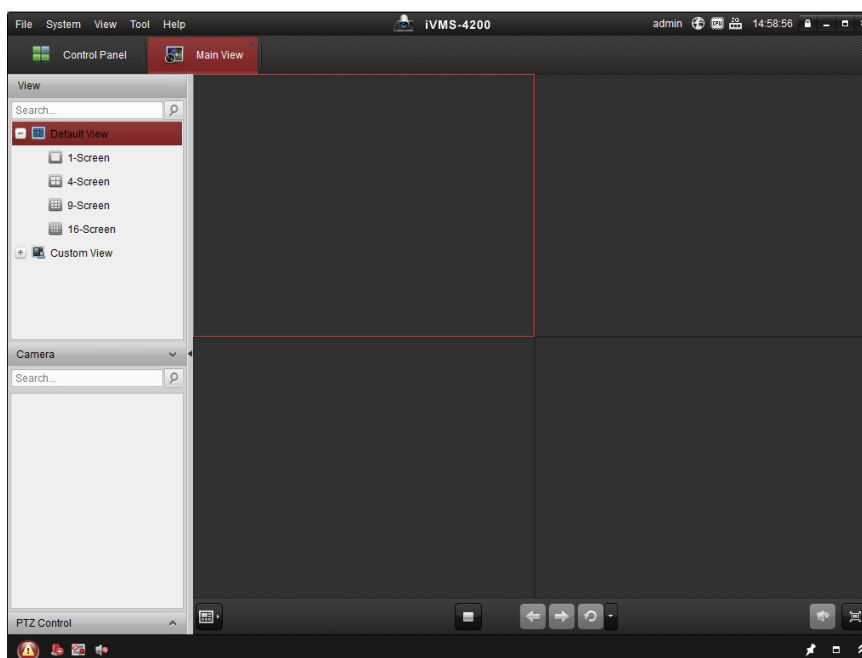
În capitolul de față și în următoarele capitole, utilizarea sistemului de poziționare prin intermediul browserului web R va fi luată drept exemplu.

4.1 Acțiunea de pornire

După activarea alimentării electrice, sistemul de poziționare va efectua acțiuni de autotestare. Va începe cu acțiuni ale obiectivului și apoi privind mișcarea de tip panoramare și înclinare. După acțiunile de autotestare din momentul activării alimentării electrice, informațiile din Figura 4–1 vor fi afișate pe ecran timp de 40 de secunde.

Informațiile de sistem afișate pe ecran includ modelul sistemului de poziționare, adresa, protocolul, versiunea și alte informații. COMUNICARE se referă la rata de transfer, la paritate, la bitul de date și la bitul de oprire ale sistemului de poziționare. De exemplu, „2400, N, 8, 1” indică faptul că sistemul de poziționare este configurat cu o rată de transfer de 2400, fără paritate, cu 8 biți de date și cu 1 bit de oprire.

Model	XX-XXXXXX-X
Address	0
Communication	0000,0,0,0
Software Version	Vx.x.x
Camera Version	Vx.xx
Language	English

Figura 4–1 Informațiile din momentul pornirii

4.2 Pagina Vizualizare live

Scopul:

Pagina cu video live vă permite să vizualizați video live, să capturați imagini, să efectuați control PTZ, să setați/apelați presetări și să configurați parametrii video. Conectați-vă la sistemul de poziționare de rețea pentru a accesa pagina vizualizării live sau puteți face clic pe  de pe bara de meniu a paginii principale pentru a accesa pagina vizualizării live.

Descrierile paginii de vizualizare live:



Figura 4–2 Pagina V izualizare live

Bara de meniu:

Faceți clic pe fiecare filă pentru a accesa paginile Vizualizare live, Redare, Jurnal și Configurare.

Fereastra Vizualizare live:

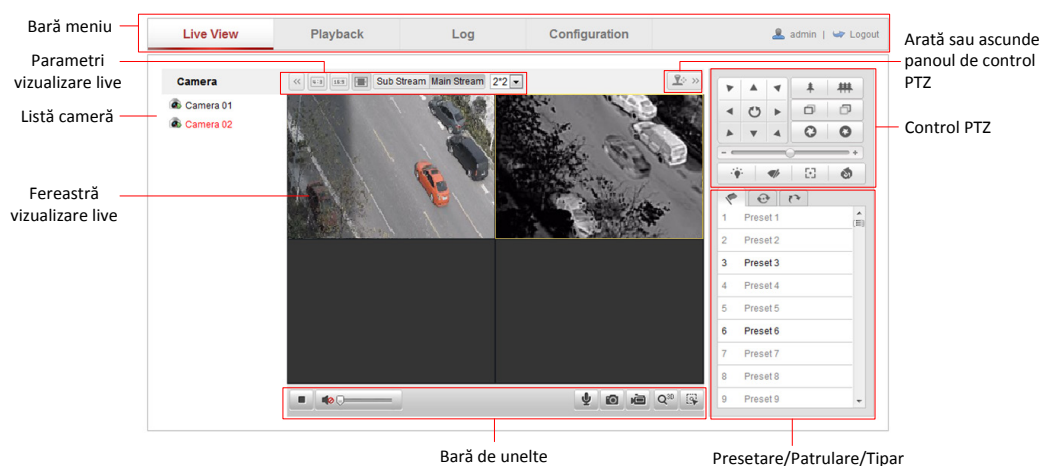
Afișează video live.

Bară de instrumente:

Operațiunile de pe pagina vizualizării live, de exemplu, vizualizarea live, capturarea, înregistrarea, pornirea/oprirea sonorului, sunetul pe două căi etc.

Control PTZ:

Ațiunile de panoramare, de înclinare, de focalizare și de mărire/micșorare ale sistemului de poziționare. Control lumină, ștergător, focalizare one-touch și inițializare obiectiv.

Presetare/patrulare/tipar:

Setarea și activarea presetării/patrulei/tiparului pentru sistemul de poziționare.

Parametri vizualizare live:

Configurarea dimensiunii imaginii și a tipului de flux ale transmisiunii video live.

4.3 Inițializare Vizualizare live

În fereastra vizualizării live, după cum se arată în Figura 4–3, faceți clic pe  din bara de instrumente pentru a porni vizualizarea live a sistemului de poziționare.



Figura 4–3 Pornire vizualizare live

Tabelul 4–1 Descriere Bară de instrumente

Pictogramă	Descriere	Pictogramă	Descriere
	Pornirea/Oprirea vizualizării live		Capturarea manuală a imaginilor
	Oprirea/Pornirea înregistrării manuale		Audio oprit/pornit și reglare volum
	Oprirea/Pornirea sunetului pe două căi		Poziționarea 3D
	Urmărirea manuală		

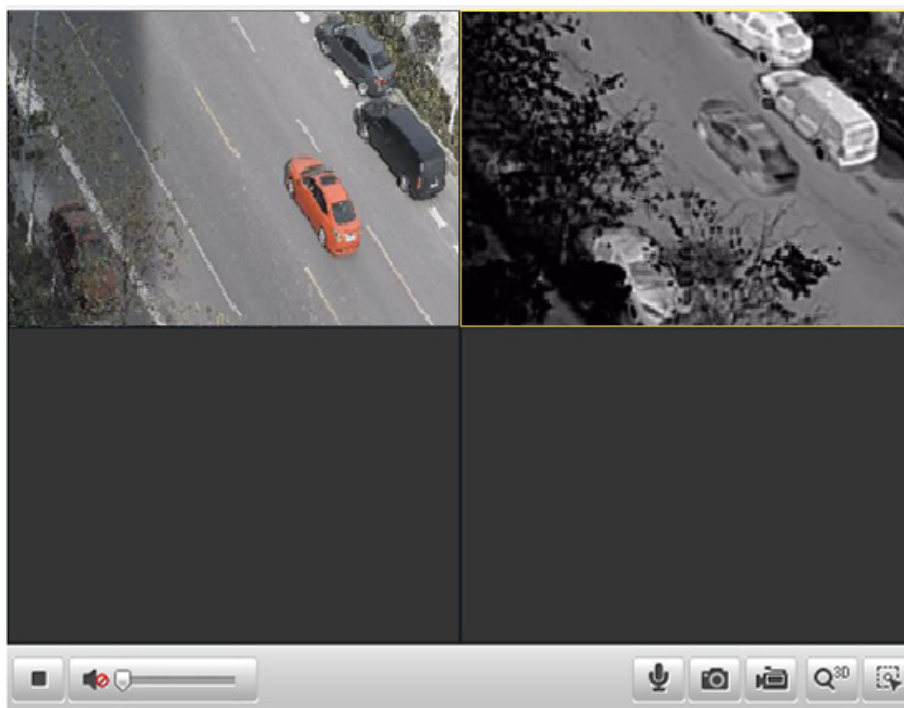

- Nu toate modelele de sistem de poziționare acceptă funcțiile indicate anterior. Considerați interfața de browser a produsului efectiv ca fiind standard.
- Înainte de a activa funcția sunetului pe două căi sau funcția de înregistrare cu sonor, setați **Video Type** la **Video & Audio** consultând **Secțiunea 6.4.1 Configurare setări video**.

Modul Ecran complet:

Puteți face dublu clic pe transmisiunea video live pentru a comuta vizualizarea live curentă la ecranul complet sau pentru a reveni la modul normal din ecranul complet.

Modul Ecran multiplu:

Puteți selecta modul de divizare a ferestrei din lista verticală, opțiunile selectabile sunt unic și 2*2. Și puteți face clic pentru a selecta o fereastră, după care puteți face dublu clic pe o cameră pentru a specifica ordinea camerelor pentru vizualizare.

Poziționarea 3D:**Pași:**

1. Faceți clic pe  din bara de instrumente a interfeței de vizualizare.
2. Utilizarea funcției de poziționare 3D:
 - Faceți clic stânga pe o poziție din videoclipul live. Poziția corespunzătoare va fi mutată în centrul videoclipului live.
 - Țineți apăsat butonul stânga al mouse-ului și glisați în colțul dreapta-jos al videoclipului live. Poziția corespunzătoare va fi mutată în centrul videoului live și va fi mărită.
 - Țineți apăsat butonul stânga al mouse-ului și glisați în colțul stânga-sus al videoclipului live. Poziția corespunzătoare va fi mutată în centrul videoului live și va fi micșorată.

**Urmărirea manuală:****Înainte de a începe:**

Accesați interfața de setări Urmărire inteligentă și activați urmărirea inteligentă.

Configuration > Advanced Configuration > PTZ > Smart Tracking

Pași:

1. Faceți clic pe  din bara de instrumente a interfeței de vizualizare.
2. Faceți clic pe un obiect în mișcare de pe videoclipul live.
Sistemul de poziționare va urmări automat obiectul.



Vă rugăm să consultați următoarele secțiuni pentru mai multe informații:

- Configurarea înregistrării de la distanță în **Secțiunea 8.3 Configurarea programului de înregistrare**.
- Setarea calității imaginii transmisiunii video live din **Secțiunea 6.1 Configurare parametrii locali** și din **Secțiunea 6.4.1 Configurare setări video**.
- Configurarea textului OSD pe videoclipul live în **Secțiunea 6.5.2 Configurarea setărilor OSD**.

4.4 Înregistrarea și capturarea manuală a imaginilor

În interfața vizualizării live, faceți clic pe  din bara de instrumente pentru a captura imaginile live, iar imaginea capturată va fi salvată ca fișier JPEG în computerul dvs. în mod implicit.

Puteți face clic pe  pentru a înregistra transmisiunea video live.

Căile de salvare locale ale imaginilor și videoclipurilor capturate pot fi setate în interfața **Configuration > Local Configuration**, iar formatul de imagine poate fi, de asemenea, editat în respectiva interfață.



Pentru a configura înregistrarea automată de la distanță, consultați **Secțiunea 8.3 Configurarea programului de înregistrare**.

4.5 Utilizarea Control PTZ

Scopul:

Din interfața de vizualizare live, puteți utiliza butoanele de control PTZ pentru a controla panoramarea, înclinarea și zoomul.

4.5.1 Panoul de control PTZ

De pe pagina de vizualizare live, faceți clic pe  pentru a afișa panoul de control PTZ sau faceți clic pe  pentru a-l ascunde.

Faceți clic pe butoanele direcționale pentru a controla mișcările de panoramare/înclinare, în timp ce unghiul de panoramare variază de la 0° la 360°, iar unghiul de înclinare variază de la -15° la 90°.

Faceți clic pe butoanele de zoom/iris/focalizare pentru a controla obiectivul.







- Intervalul unghiului mișcării de înclinare variază în funcție de model.
- Operațiunile de controlare a obiectivului sunt acceptate numai de către canalul optic.



Figura 4-4 Panou de control PTZ

Tabelul 4–2 Descriere Panou de control PTZ

Buton	Descriere
	Mărire/micșorare
	Focalizare aproape/depart
	Iris +/-
	Reglați viteza mișcărilor panoramare/înclinare

4.5.2 Setarea/apelarea unei presetări

Scopul:

O presetare este o poziție predefinită de pe imagine. Pentru presetarea definită, puteți face clic pe butonul de apelare pentru a vizualiza rapid poziția imaginii dorite.

● Setarea unei presetări:

Pași:

1. Din panoul de control PTZ, selectați un număr de presetare din lista de presetări.





Figura 4–5 Setarea unei presetări

2. Utilizați butoanele de control PTZ pentru a mișca obiectivul spre poziția dorită.
 - Panoramați sistemul de poziționare către dreapta sau către stânga.
 - Înclinați sistemul de poziționare în sus sau în jos.
 - Mărire sau micșorare imagine.
 - Refocalizați obiectivul.
3. Faceți clic pe  pentru a finaliza setarea presetării curente.
4. Puteți face clic pe  pentru a șterge presetarea.

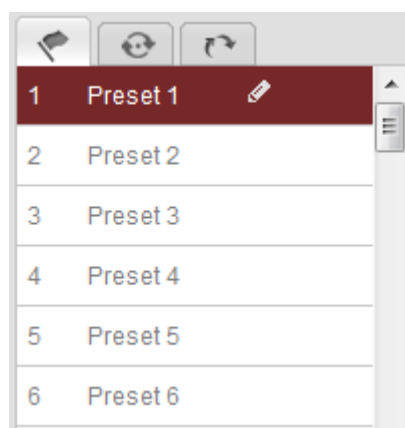

Puteți configura până la 300 de presetări.



● Apelarea unei presetări:

Din panoul de control PTZ, selectați o presetare definită din listă și faceți clic pe  pentru a apela presetarea.



Figura 4–6 Apelarea unei presetări

Pentru o selecție rapidă a presetării, consultați următorii pași pentru a naviga la presetarea dorită.

Pași:

1. Selectați orice presetare din listă.
2. Faceți clic pe numărul presetării dorite cu ajutorul tastaturii.

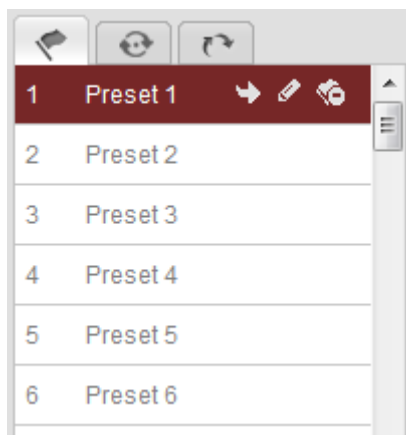

Următoarele presetări sunt predefinite cu comenzi speciale. Le puteți apela, însă nu le puteți configura. De exemplu, presetarea 99 este „Pornire scanare automată”. Dacă activați presetarea 99, sistemul de poziționare inițiază funcția de scanare automată.

Tabelul 4–3 Presetări speciale

Presetare specială	Funcție	Presetare specială	Funcție
33	Rotire automată	93	Setare opriri limită manual
34	Înapoi la poziția inițială	94	Repornire de la distanță
35	Apelare patrulare 1	95	Apelare meniu OSD
36	Apelare patrulare 2	96	Oprire scanare
37	Apelare patrulare 3	97	Pornire scanare aleatorie
38	Apelare patrulare 4	98	Pornire scanare cadru
39	Intrare filtru decupat IR	99	Pornire scanare automată
40	Ieșire filtru decupat IR	100	Pornire scanare de tip înclinare
41	Apelare tipar 1	101	Pornire scanare panoramă
42	Apelare tipar 2	102	Apelare patrulare 5
43	Apelare tipar 3	103	Apelare patrulare 6

Preșetare specială	Funcție	Preșetare specială	Funcție
44	Apelare tipar 4	104	Apelare patrulare 7
45	Crearea automată a unei patrule	105	Apelare patrulare 8
92	Pornire pentru setări opriri limită		



Figura 4–7 Preșetare specială



Este posibil să trebuiască să utilizați meniul OSD (On Screen Display, afișare pe ecran) în momentul controlării de la distanță a sistemului de poziționare. Pentru a afișa meniul OSD pe ecranul de vizualizare live, puteți apela preșetarea numărul 95.

4.5.3 Setarea/apelarea unei patrulări

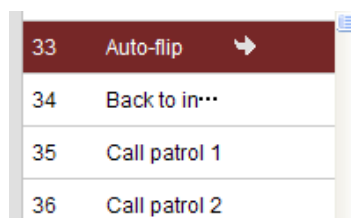
Scopul:



O patrulă este o serie de funcții de preșetare memorate. Poate fi configurată și apelată din interfața de setări patrulare. Se pot personaliza până la 8 patrulări. O patrulare poate fi configurată cu 32 de preșetări.

Înainte de a începe:

Asigurați-vă că preșetările pe care doriți să le adăugați la o patrulare au fost definite.

● Setarea unei patrulări:

Pași:

1. În panoul de control PTZ, faceți clic pe  pentru a accesa interfața de setări pentru patrulare.
2. Selectați un număr de patrulă din .
3. Faceți clic pe  pentru a accesa interfața de adăugare preșetare, așa cum este prezentat în Figura 4–8.





Figura 4–8 Adăugare presetări

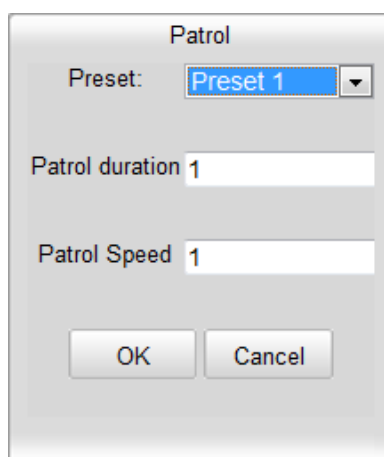
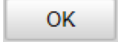

4. Configurați numărul de presetare, ora de patrulare și viteza de patrulare.

Nume	Descriere
Timp patrulare	Este durata de staționare într-un punct de patrulare. Sistemul de poziționare se deplasează către un alt punct de patrulare după expirarea intervalului de patrulare.
Viteză patrulare	Este viteza de mișcare de la o presetarea la alta.

5. Faceți clic pe  pentru a salva o presetare în patrulă.
6. Repetați pașii de la 3 la 5 pentru a adăuga mai multe presetări.
7. Faceți clic pe  pentru a salva toate setările patrulei.

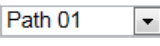

● Apelarea unei patrulări:

- În panoul de control PTZ, selectați o patrulă definită din  și faceți clic pe  pentru a activa patrula, după cum se arată în Figura 4–9.



Figura 4–9 Activarea unei patrule

● **Butoanele din interfața Patrula:**

Butoane	Descriere
	Salvarea unei patrule
	Activarea unei patrule
	Oprirea unei patrule
	Accesarea interfeței de adăugare a presetării
	Modificarea unei presetări
	Ștergerea unei presetări
	Ștergerea tuturor presetărilor din patrula selectată

4.5.4 Setarea/apelarea unui tipar

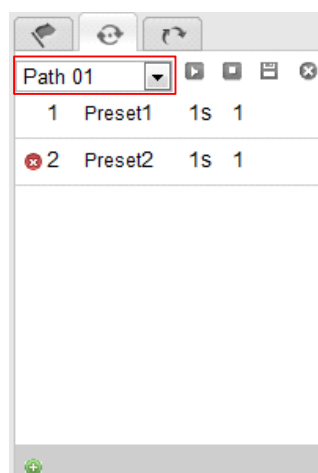
Scopul:

Un tipar este o serie de funcții memorate de panoramare, zoom și presetare. Poate fi apelat din interfața de setări tipar. Se pot personaliza până la 4 tipare.

● **Setarea unui tipar:**

Pași:

1. În panoul de control PTZ, faceți clic pe pentru a accesa interfața de setări pentru tipar.
2. Selectați un număr de tipar din listă, așa cum este prezentat în Figura 4–10.







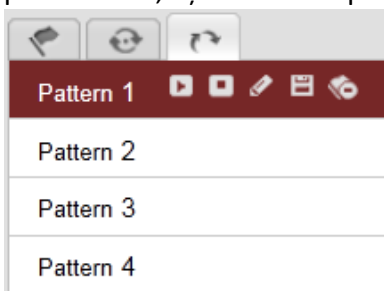

Figura 4–10 Interfață Setări tipare

3. Faceți clic pe pentru a activa înregistrarea acțiunilor de panoramare, înclinare și zoom.
4. Utilizați butoanele de control PTZ pentru a mișca obiectivul spre poziția dorită după afișarea pe ecran a informațiilor pentru **Memorie rămasă pentru programare tipar (%)**.
 - Panoramați sistemul de poziționare către dreapta sau către stânga.
 - Înclinați sistemul de poziționare în sus sau în jos.
 - Mărire sau micșorare imagine.
 - Refocalizați obiectivul.
5. Faceți clic pe pentru a salva toate setările de tipar.



- **Butoane din interfața Tipare:**

Butoane	Descriere
	Începerea înregistrării unui tipar.
	Oprirea înregistrării unui tipar.
	Activarea tiparului curent.
	Oprirea tiparului curent.
	Ștergerea tiparului curent.



- Aceste 4 tipare pot fi utilizate separat și fără niciun nivel de prioritate.
- Atunci când configurați și apăsați tiparul, panoramarea proporțională este valabilă, opririle limită și rotirea automată nu vor fi valabile iar utilizarea poziționării 3D nu este acceptată.

4.6 Configurarea parametrilor vizualizării live





- **Fluxul principal/Fluxul secundar:**

Puteți selecta **Main Stream** sau **Sub Stream** ca tip de flux al vizualizării live. Fluxul principal are o rezoluție relativ mare și are nevoie de o lungime de bandă mai mare. Fluxul secundar are o rezoluție mai mică și are nevoie de o lungime de bandă mai mică. Setarea implicită a tipului de flux este **Main Stream**.



Consultați **Secțiunea 6.4.1 Configurare setări video** pentru setări mai detaliate ale parametrilor fluxului principal și, respectiv, fluxului secundar.

- **Dimensiunea imaginii:**

Puteți extinde/restrânge imaginea vizualizării live făcând clic pe , , , .

Dimensiunea imaginii poate fi 4:3, 16:9, originală sau automată.

Capitolul 5 Configurare PTZ

5.1 Configurare parametri de bază PTZ

Scopul:

Puteți configura parametri de bază PTZ, inclusiv panoramare proporțională, înghețare presetare, viteză presetare etc.

1. Accesați interfața Configurare parametri de bază PTZ:

Configuration > Advanced Configuration > PTZ > Basic

Basic Parameter	
<input checked="" type="checkbox"/> Enable Proportional Pan	
Preset Speed	4
Keyboard Control Speed	Normal
Auto Scan Speed	28
Zooming Speed	3
PTZ OSD	
Zoom Status	2s
PT Status	2s
Preset Status	2s
Power Off Memory	
Set Resume Time Point	30s

Figura 5–1 Interfață Configurare de bază PTZ

2. Configurați setările următoare:

- **Basic Parameter:** Activarea/dezactivarea panoramării proporționale, setarea vitezei presetărilor, a vitezei de controlare a tastaturii, a vitezei de scanare automată și a vitezei de mărire/micșorare.
 - ◆ **Proportional Pan:** Dacă activați această funcție, vitezele de panoramare/înclinare se schimbă conform zoomului. Dacă se efectuează un zoom considerabil, viteza de panoramare/înclinare va fi mai mică pentru a nu mișca imaginea prea repede din vizualizare live.
 - ◆ **Preset Speed:** Puteți seta viteza unei presetări definite de la 1 la 8.
 - ◆ **Keyboard Control Speed:** Definiți viteza de control PTZ de la o tastatură ca Low, Normal sau High.
 - ◆ **Auto Scan Speed:** Sistemul de poziționare asigură 5 moduri de scanare: Scanare automată, Scanare înclinare, Scanare cadru, Scanare aleatorie și Scanare panoramă. Viteza de scanare poate fi setată de la nivelul 1 la 40.
 - ◆ **Zooming Speed:** Viteza de zoom poate fi reglată de la nivelul 1 la 3.

- **PTZ OSD:** Setare durată de afișare pe ecran a stării PTZ.
 - ◆ **Zoom Status:** Setează durata OSD pentru starea de zoom la 2s, 5s, 10s, Always Close sau Always Open.
 - ◆ **PT Status:** Setează durata de afișare a unghiului azimut în timpul panoramării sau a înclinării la 2s, 5s, 10s, Always Close sau Always Open.
 - ◆ **Preset Status:** Setează durata de afișare a numelui presetării în timpul apelării presetării la 2 s, 5 s, 10 s, Always Close sau Always Open.
- **Power-off Memory:** Sistemul de poziționare poate reveni la starea sau la acțiunile sale PTZ anterioare după ce este repornit după o întrerupere a alimentării cu electricitate. Puteți seta punctul temporal de unde sistemul de poziționare revine la starea sa PTZ. Puteți seta să reia starea cu 30 de secunde, 60 de secunde, 300 de secunde sau 600 de secunde din înaintea opririi.

3. Faceți clic pe  pentru a salva setările.



5.2 Configurare limite PTZ

Scopul:

Sistemul de poziționare poate fi programat să se deplaseze în limite configurabile (stânga/dreapta, sus/jos).

Pași:

1. Accesați interfața Configurare limită:
Configuration > Advanced Configuration > PTZ > Limit



Figura 5–2 Configurare Limită PTZ

2. Bifați caseta **Enable Limit** și alegeți Limit Type ca Manual Stops sau ca Scan Stops.

- **Manual Stops:**

Dacă sunt setate opriri limită manuale, puteți utiliza panoul de control PTZ manual doar în zona de supraveghere limitată.

- **Scan Stops:**

Dacă sunt setate opriri limită de scanare, scanarea aleatorie, scanarea de cadre, scanarea automată, scanarea prin înclinare, scanarea prin panoramare sunt efectuate doar în zona de supraveghere limitată.



Opriri manuale pentru **Tip limită** este prioritară față de **Opriri de scanare**.

Atunci când setați aceste două tipuri de limite în același timp, **Opriri manuale** este valabilă și **Opriri de scanare** nu este valabilă.

3. Faceți clic pe butoanele de control PTZ pentru a afla care sunt opririle limitelor stânga/dreapta/sus/jos; puteți, de asemenea, activa presetările definite și le puteți seta ca limite ale sistemului de poziționare.
4. Faceți clic pe **Set** pentru a salva limitele sau faceți clic pe **Clear** pentru a șterge limitele.



5.3 Configurare Poziție inițială

Scopul:

Poziția inițială este originea pentru coordonatele PTZ. Poate fi poziția inițială implicită din fabrică. De asemenea, puteți personaliza poziția inițială conform necesităților dvs.

- **Personalizarea unei poziții inițiale:**

Pași:

1. Accesați interfața Configurare poziție inițială:

Configuration > Advanced Configuration > PTZ > Initial Position



Figura 5–3 Configurare PTZ

2. Faceți clic pe butoanele de control PTZ pentru a găsi o poziție ca poziție inițială a sistemului de poziționare; puteți, de asemenea, activa o presetare definită și o puteți seta ca poziție inițială a sistemului de poziționare.
3. Faceți clic pe **Set** pentru a salva poziția.

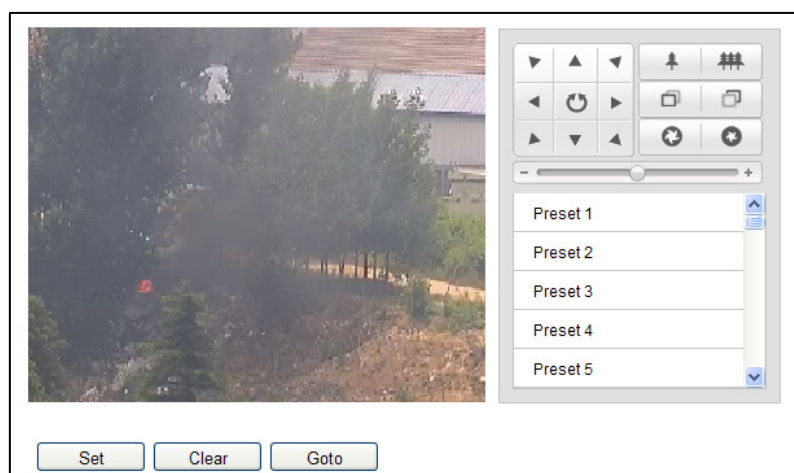

- **Apelarea/ștergerea unei poziții inițiale:**

Puteți face clic pe pentru a apela poziția inițială. Puteți face clic pe pentru a șterge poziția inițială și a restaura poziția inițială implicită din fabrică.

5.4 Configurare Acțiuni în așteptare

Scopul:

Această funcționalitate îi permite sistemului de poziționare să inițieze automat o acțiune de parcare predefinită (scanare, presetare, tipar etc.) după o perioadă de inactivitate (intervalul de parcare).



Funcția **Sarcini programate** este prioritară față de funcția **Acțiune de parcare**. Atunci când aceste două funcții sunt setate în același timp, numai funcția **Sarcini programate** va fi activă.

Pași:

1. Accesați interfața Setări acțiuni în așteptare:
Configuration > Advanced Configuration > PTZ > Park Action

<input checked="" type="checkbox"/> Enable Park Action	
Park Time	<input type="text" value="5"/> second
Action Type	<input type="text" value="Auto Scan"/>

Figura 5–4 Configurare Acțiuni în așteptare

2. Bifați caseta de selectare **Enable Park Action**.
3. Setati **Timp parcare** ca intervalul de inactivitate al sistemului de poziționare înainte de inițierea acțiunilor de parcare.
4. Alegeți **Tip acțiune** din lista verticală.



Figura 5–5 Tipuri de acțiune

5. Faceți clic pe  pentru a salva setările.

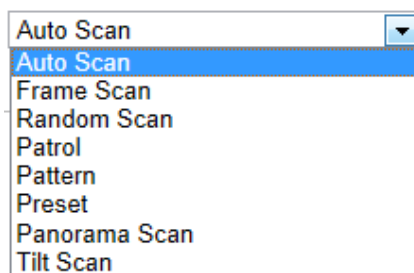

5.5 Configurarea măștii de confidențialitate

Scopul:

Masca de confidențialitate vă permite să acoperiți anumite zone de pe videoul live pentru a preveni anumite vizualizări live și înregistrarea anumitor porțiuni din zona de supraveghere.



Funcția măștii de confidențialitate este acceptată numai de către obiectivul optic.

Pași:

- Accesați interfața Setări Mască de confidențialitate:
Configuration > Advanced Configuration > PTZ > Privacy Mask

No.	Name	Type	Enable	Active Zoom Ratio
1	Privacy Mask 1	green	Yes	1
2	Privacy Mask 2	blue	Yes	1

Figura 5–6 Desenare Mască de confidențialitate

2. Faceți clic pe butoanele de control PTZ pentru a găsi zona pentru care doriți să setați masca de confidențialitate.
3. Faceți clic pe ; faceți clic și glisați mouse-ul în fereastra transmisiunii video live pentru a desena zona.
Puteți trage de colțurile dreptunghiului roșu pentru a desena o mască de tip poligon.
4. Faceți clic pe pentru a finaliza desenarea sau faceți clic pe pentru a șterge toate zonele setate fără a le salva.
5. Faceți clic pe pentru a salva masca de confidențialitate și aceasta va fi afișată în zona **Listă măști de confidențialitate**; setați valoarea pentru **Raport zoom activ** conform nevoilor și apoi masca va apărea doar când raportul de zoom este mai mare decât valoarea predefinită.
6. De asemenea, puteți defini culoarea măștilor.



Figura 5–7 Definire culoare mască

7. Puteți selecta o mască și apoi face clic pe pentru a o șterge din listă.
8. Bifați caseta de selectare **Enable Privacy Mask** pentru a activa această funcție.



Puteți desena până la 24 de zone pe aceeași imagine.

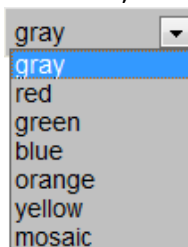

5.6 Configurare Sarcini programate

Scopul:

Puteți configura sistemul de poziționare de rețea să efectueze automat o anumită acțiune într-un interval temporal definit de utilizator.

Pași:

1. Accesați interfața Setări sarcină programată:
Configuration > Advanced Configuration > PTZ > Scheduled Tasks

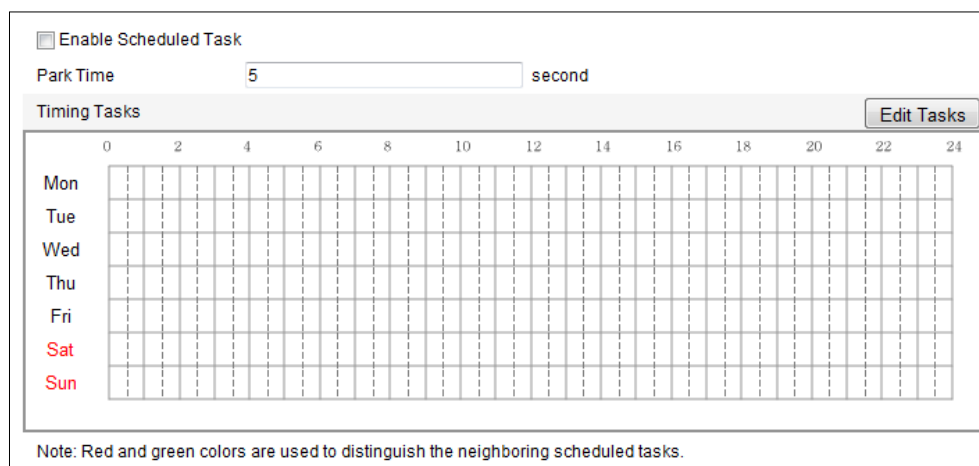

Enable Scheduled Task

Park Time second

Timing Tasks Edit Tasks

	0	2	4	6	8	10	12	14	16	18	20	22	24
Mon													
Tue													
Wed													
Thu													
Fri													
Sat													
Sun													

Note: Red and green colors are used to distinguish the neighboring scheduled tasks.

Figura 5–8 Configurare Sarcini programate

2. Bifați caseta de selectare **Enable Scheduled Task**.
3. Setati **Timp parcare**. Puteți seta intervalul de parcare (o perioadă de inactivitate) înainte ca sistemul de poziționare să înceapă sarcinile programate.
4. Setati programarea și detaliile sarcinii.
 - (1) Faceți clic pe Edit Tasks pentru a edita programarea sarcinii.

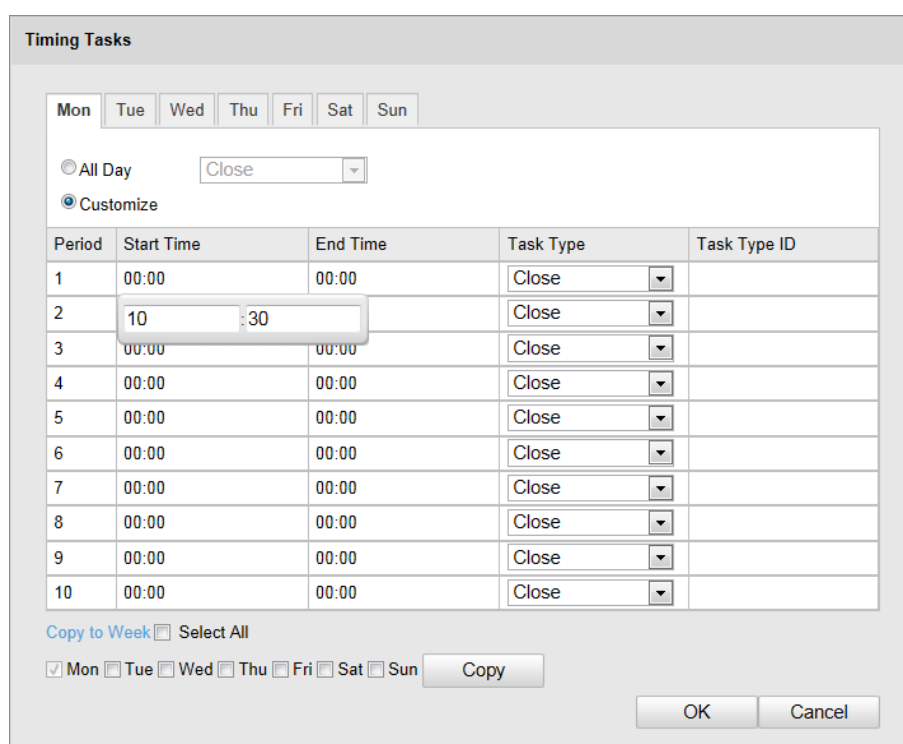

Timing Tasks

Mon Tue Wed Thu Fri Sat Sun

All Day Close ▾

Customize

Period	Start Time	End Time	Task Type	Task Type ID
1	00:00	00:00	Close ▾	
2	10:30		Close ▾	
3	00:00	00:00	Close ▾	
4	00:00	00:00	Close ▾	
5	00:00	00:00	Close ▾	
6	00:00	00:00	Close ▾	
7	00:00	00:00	Close ▾	
8	00:00	00:00	Close ▾	
9	00:00	00:00	Close ▾	
10	00:00	00:00	Close ▾	

Copy to Week Select All

Mon Tue Wed Thu Fri Sat Sun Copy

OK Cancel

Figura 5–9 Editarea programului și a tipului de sarcină

- (2) Alegeți ziua pentru care doriți să setați programarea sarcinii.
- (3) Faceți clic pe **All Day** pentru a seta programarea ca întreaga zi; sau faceți clic pe **Customize** și introduceți **Start Time** și **End Time** pentru fiecare sarcină și faceți clic pe **Enter** de pe tastatură pentru a introduce ora.

- (4) Alegeți tipul de sarcină din lista verticală. Puteți alege sarcina de scanare, presetare, tipar și etc.



Figura 5–10 Tipuri sarcină

- (5) După ce setați sarcina programată, puteți copia sarcina la alte zile (opțional).
- (6) Faceți clic pe pentru a salva setările.

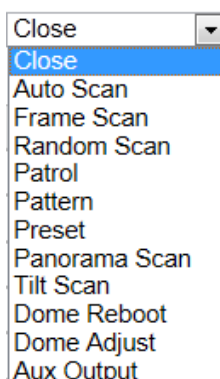

Timpul pentru fiecare sarcină nu se poate suprapune. Se pot configura până la 10 sarcini pentru fiecare zi.

5. Faceți clic pe pentru a salva setările.



5.7 Ștergere configurații PTZ

Scopul:

În această interfață puteți șterge configurările PTZ, inclusiv toate presetările, patrulele, tiparele, măștile de confidențialitate, limitele PTZ și sarcinile programate.

Pași:

1. Accesați interfața Configurare ștergere:
Configuration > Advanced Configuration > PTZ > Clear Config
2. Bifați caseta de selectare pentru elementele pe care doriți să le ștergeți.
3. Faceți clic pe pentru a șterge setările.



5.8 Configurare Prioritate control PTZ

Pași:

1. Accesați interfața de configurare:

Configuration > Advanced Configuration > PTZ > Prioritize PTZ.

- Sistemul de poziționare poate fi controlat de către rețea și de către semnalele RS-485. Puteți seta prioritatea de control pentru aceste două semnale.
- Operațiunea **Operatorul** este prioritară față de cea **Utilizatorul**. Atunci când **Operatorul** controlează sistemul de poziționare, **Utilizatorul** nu îl poate controla. Atunci când **Operatorul** termină, **Utilizatorul** poate controla sistemul de poziționare după perioada de **Activare**. Timpul de **Întârziere** poate fi setat în interfața Prioritate PTZ, conform pașilor de mai jos.

Prioritize PTZ	Network	▼
Delay	10	second

Figura 5–11 Prioritate PTZ

2. Faceți clic pe  pentru a activa setările.



Capitolul 6 Configurare sistem

6.1 Configurare parametrii locali



Configurarea locală se referă la parametrii pentru vizualizare live și alte acțiuni cu ajutorul browserului web.

Pași:

1. Accesați interfața Local Configuration:

Configuration > Local Configuration

Live View Parameters	
Protocol	<input checked="" type="radio"/> TCP <input type="radio"/> UDP <input type="radio"/> MULTICAST <input type="radio"/> HTTP
Live View Performance	<input type="radio"/> Shortest Delay <input checked="" type="radio"/> Auto
Auto Start Live View	<input type="radio"/> Enable <input checked="" type="radio"/> Disable
Rules	<input type="radio"/> Enable <input checked="" type="radio"/> Disable
Image Format	<input checked="" type="radio"/> JPEG <input type="radio"/> BMP
Display Temperature Info.	<input type="radio"/> Enable <input checked="" type="radio"/> Disable
Display Temperature Info. on Cap...	<input type="radio"/> Enable <input checked="" type="radio"/> Disable

Record File Settings	
Record File Size	<input type="radio"/> 256M <input checked="" type="radio"/> 512M <input type="radio"/> 1G
Save record files to	<input type="text" value="C:\Users\yanjiamin\Web\RecordFiles"/> <input type="button" value="Browse"/>
Save downloaded files to	<input type="text" value="C:\Users\yanjiamin\Web\DownloadFiles"/> <input type="button" value="Browse"/>

Picture and Clip Settings	
Save snapshots in live view to	<input type="text" value="C:\Users\yanjiamin\Web\CaptureFiles"/> <input type="button" value="Browse"/>
Save snapshots when playback to	<input type="text" value="C:\Users\yanjiamin\Web\PlaybackPics"/> <input type="button" value="Browse"/>
Save clips to	<input type="text" value="C:\Users\yanjiamin\Web\PlaybackFiles"/> <input type="button" value="Browse"/>

Figura 6–1 Interfață Configurare locală

2. Configurați setările următoare:

- **Live View Parameters:** Setăți tipul de protocol, tipul de flux, dimensiunea imaginii și performanța pentru vizualizare live.

- ◆ **Tip protocol:** Puteți selecta TCP, UDP, MULTICAST și HTTP.

TCP: Asigură furnizarea completă a datelor de flux și o calitate mai bună a semnalului video, dar transmisiunea în timp real va fi afectată.

UDP: Oferă fluxuri audio și video în timp real.





HTTP: Asigură aceeași calitate ca protocolul TCP fără a seta porturi specifice pentru flux, în cadrul anumitor medii de rețea.

MULTICAST: Se recomandă să se selecteze tipul de protocol ca MULTICAST în momentul utilizării funcției Multicast. Pentru alte informații despre Multicast, consultați **Secțiunea 6.3.1 Configurare Setări TCP/IP**.

- ◆ **Live View Performance:** Setează performanța vizualizării live la Cea mai scurtă activare sau la Auto.



Setează Performanță vizualizare live ca Fluență optimă pentru sistemul de poziționare cu o frecvență ridicată a cadrelor.

- ◆ **Auto Start Live View:** puteți activa această funcție dacă doriți să vizualizați direct imaginea vizualizării live în momentul conectării la dispozitiv.
- ◆ **Rules:** Puteți activa sau dezactiva regulile pentru analiza dinamică pentru evenimente.
- ◆ **Image Format:** Imaginile capturate pot fi salvate într-un format diferit. Sunt disponibile formatele JPEG și BMP .
- ◆ **Fire Point:** selectați **Dynamic Fire Source Detection** ca VCA Resource Type. Bifați caseta pentru a activa funcțiile necesare. Puteți selecta Display Fire Point Distance, Display Highest Temperature, Locate Highest Temperature Point și Frame Fire Point.
- ◆ **Display Temperature Info. on Stream:** selectați **Temperature Measurement** ca VCA Resource Type. Bifați caseta pentru a afișa informațiile despre temperatură în interfața vizualizării live.
- ◆ **Display Temperature Info. on Capture:** selectați **Temperature Measurement** ca VCA Resource Type. Bifați caseta pentru a afișa informațiile despre temperatură pe capturi.
- **Record File Settings:** Setare cale de salvare pentru fișierele video.
 - ◆ **Record File Size:** Selectare dimensiune pachet pentru fișierele video înregistrate sau descărcate manual. Dimensiunea poate fi setată la 256M, 512M sau 1G.
 - ◆ **Save record files to:** Setare cale de salvare pentru fișierele video înregistrate manual.
 - ◆ **Save downloaded files to:** Setare cale de salvare pentru fișierele video descărcate din interfața .
- **Picture and Clip Settings:** Setare căi de salvare pentru imaginile și fișierele video tăiate capturate.
 - ◆ **Save snapshots in live view to:** Setează calea de salvare pentru imaginile capturate manual din interfața .
 - ◆ **Save snapshots when playback to:** Setează calea de salvare pentru imaginile capturate în interfața .
 - ◆ **Save clips to:** Setare cale de salvare pentru fișierele cu video tăiat din interfața .



Puteți face clic pe  pentru a schimba dosarul de salvare pentru fișierele video, tăieturile și imaginile.

3. Faceți clic pe  pentru a salva setările.



6.2 Configurarea setărilor de timp

Scopul:

Puteți urma instrucțiunile din această secțiune pentru a configura ora care poate fi afișată pe video. Puteți folosi funcțiile Fus orar, Sincronizare oră, Oră de vară pentru a seta ora. Sincronizare oră constă din modul automat prin server Network Time Protocol (NTP) și mod manual.

Pentru a accesa interfața Setări oră:

Configuration > Basic Configuration > System > Time Settings

Sau **Configuration > Advanced Configuration > System > Time Settings**



Figura 6–2 Setări oră

● Configurare Sincronizare oră prin server NTP

Pași:

- (1) Bifați butonul radio pentru a activa funcția **NTP**.
- (2) Configurați setările următoare:

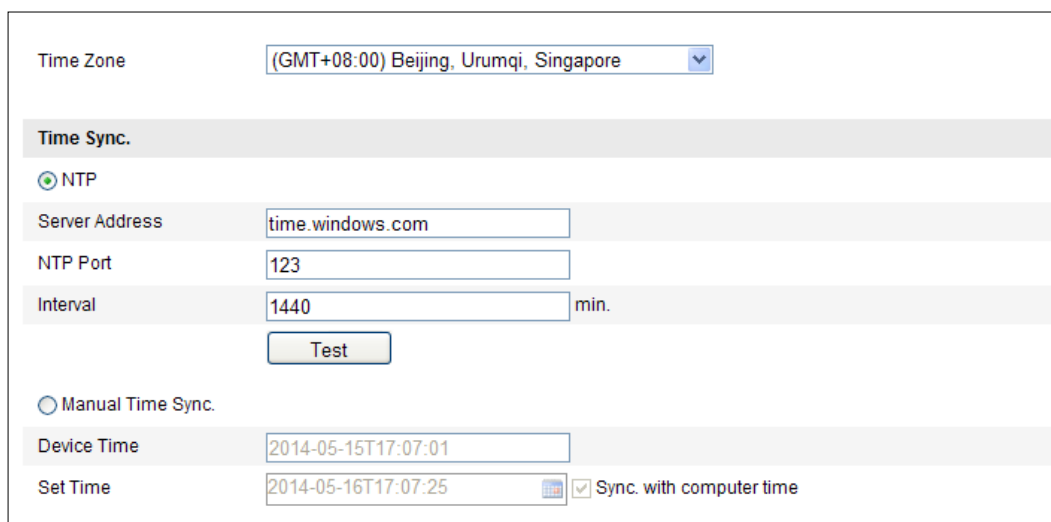
Server Address: Adresa IP a serverului NTP.

NTP Port: Portul serverului NTP.

Interval: Intervalul de timp între cele două acțiuni de sincronizare cu serverul NTP. Poate fi setat de la 1 la 10080 minute.

Time Sync.

NTP

Server Address

NTP Port

Interval min.

Figura 6–3 Sincronizare oră prin server NTP

- (3) Puteți face clic pe butonul pentru a verifica dacă configurarea a fost efectuată cu succes.



Dacă sistemul de poziționare este conectat la o rețea publică, trebuie să utilizați un server NTP cu funcție de sincronizare temporală, cum ar fi serverul Centrului temporal național (adresă IP: 210.72.145.44). Dacă sistemul de poziționare este setat într-o rețea personalizată, software-ul NTP poate fi utilizat pentru a stabili un server NTP pentru sincronizarea temporală.



● Configurare Sincronizare oră manual

Pași:

- (1) Bifați butonul de opțiune **Manual Time Sync**.
- (2) Faceți clic pe  pentru a seta ora sistemului cu ajutorul unui calendar de tip pop-up.
- (3) Faceți clic pe pentru a salva setările.



Puteți, de asemenea, bifa caseta **Sync. with computer time** pentru a sincroniza timpul sistemului de poziționare cu timpul computerului dvs.

Sun	Mon	Tue	Wed	Thu	Fri	Sat
27	28	29	30	31	1	2
3	4	5	6	7	8	9
10	11	12	13	14	15	16
17	18	19	20	21	22	23
24	25	26	27	28	1	2
3	4	5	6	7	8	9

Time 14 : 24 : 10

Manual Time Sync.

Device Time

Set Time Sync. with computer time

Figura 6–4 Sincronizare oră manual



● Selectare Fus orar

Scopul:

Atunci când sistemul de poziționare trebuie să funcționeze după un alt fus orar, puteți utiliza funcția **Fus orar** pentru a regla ora. Ora va fi reglată conform orei inițiale și a diferenței de oră între cele două zone.

Din meniul vertical **Time Zone** prezentat în Figura 6–5, selectați Fusul orar aplicabil localizării actuale a sistemului de poziționare.



Figura 6–5 Setări fus orar

● Configurarea orei de vară

Scopul:

Dacă se obișnuiește ca în țara dumneavoastră să se modifice ora într-o anumită perioadă a anului, puteți activa această funcție. Ora se va regla automat conform Orei de vară.

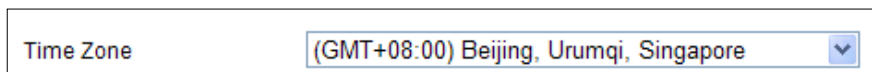
Pași:

- (1) Accesați interfața **DST** din **Configuration > Advanced Configuration > System > DST**
- (2) Bifați **Enable DST** pentru a activa funcția DST.
- (3) Setați data pentru perioada DST.
- (4) Faceți clic pe pentru a salva setările.

DST					
<input checked="" type="checkbox"/>	Enable DST				
Start Time	Apr	First	Sun	02	o'clock
End Time	Oct	Last	Sun	02	o'clock
DST Bias	30min				

Figura 6–6 Setări DST



6.3 Configurare Setări rețea

6.3.1 Configurare Setări TCP/IP

Scopul:

Setările TCP/IP trebuie să fie configurate adecvat înainte de a putea utiliza sistemul de poziționare prin rețea. Se acceptă IPv4 și IPv6.

Pași:

1. Accesați interfața Setări TCP/IP:

Configuration > Basic Configuration > Network > TCP/IP

Sau **Configuration > Advanced Configuration > Network > TCP/IP**

NIC Settings	
NIC Type	Auto
<input checked="" type="checkbox"/> DHCP	
IPv4 Address	10.16.1.19 <input type="button" value="Test"/>
IPv4 Subnet Mask	255.255.255.0
IPv4 Default Gateway	10.16.1.254
IPv6 Mode	Route Advertisement <input type="button" value="View Route Advertisement"/>
IPv6 Address	::
IPv6 Subnet Mask	0
IPv6 Default Gateway	
Mac Address	00:4c:3d:a1:c2:c1
MTU	1500
Multicast Address	
DNS Server	
Preferred DNS Server	10.1.7.88
Alternate DNS Server	10.1.7.77

Figura 6–7 Setări TCP/IP

2. Configurați setările NIC (controlerul interfeței de rețea), inclusiv **Adresă IPv4(IPv6)**, **Mască de subrețea IPv4(IPv6)** și **Gateway implicit IPv4(IPv6)**.
3. Faceți clic pe pentru a salva setările de mai sus .



- Dacă serverul DHCP este disponibil, puteți bifa DHCP pentru a obține automat o adresă IP și celelalte setări de la server.
- Dacă adresa IP este setată manual, puteți face clic pe pentru a verifica dacă adresa IP este utilizată deja, pentru a preveni conflictul de adrese IP.
- Intervalul cu valori valid pentru Maximum Transmission Unit (MTU) este 500 ~ 9676. Valoarea prestabilită este 1500.
- Difuzarea multiplă trimite un flux adresei grupului de difuzare multiplă și permite mai multor clienți să obțină fluxul în același timp prin solicitarea unei copii de la adresa grupului de difuzare multiplă.
Înainte de a putea utiliza această funcție, trebuie să activați funcția Multicast a routerului dvs. și să configurați gateway-ul sistemului de poziționare de rețea.

- Dacă setările serverului DND sunt necesare pentru anumite aplicații (de exemplu, trimiterea unui e-mail), trebuie să configurați corespunzător **Server DNS preferat** și **Server DNS alternativ**.
- Bifați caseta **Enable Multicast Discovery**, după care sistemul de poziționare poate fi detectat în LAN de către software-ul client.

DNS Server	
Preferred DNS Server	<input type="text" value="8.8.8.8"/>
Alternate DNS Server	<input type="text"/>

Figura 6–8 Setări Server DNS



Routerul trebuie să accepte funcția de anunțare a rutei dacă selectați **Route Advertisement** ca mod IPv6.



6.3.2 Configurare Setări Port

Scopul:

Dacă există un router și doriți să accesați sistemul de poziționare prin rețeaua extinsă (Wide Area Network, WAN), trebuie să redirecționați cele 3 porturi pentru sistemul de poziționare.

Pași:

1. Accesați interfața Setări Port:

Configuration > Basic Configuration > Network > Port

Sau **Configuration > Advanced Configuration > Network > Port**

HTTP Port	<input type="text" value="80"/>
RTSP Port	<input type="text" value="554"/>
HTTPS Port	<input type="text" value="443"/>
Server Port	<input type="text" value="8000"/>

Figura 6–9 Setări port

2. Setati portul HTTP, portul RTSP (protocolul de streaming în timp real), portul HTTPS și portul sistemului de poziționare.

HTTP Port: Portul implicit este 80.

RTSP Port: Portul implicit este 554.

HTTPS Port: Portul implicit este 443.

Server Port: Portul implicit este 8000.

3. Faceți clic pe  pentru a salva setările.



6.3.3 Configurare setări PPPoE

Scopul:

Dacă nu aveți un router ci doar un modem, puteți utiliza funcția Protocol Punct la Punct prin Ethernet (PPPoE).

Pași:

1. Accesați interfața Setări PPPoE:

Configuration >Advanced Configuration > Network > PPPoE

<input checked="" type="checkbox"/> Enable PPPoE	
Dynamic IP	<input type="text" value="0.0.0.0"/>
User Name	<input type="text"/>
Password	<input type="text"/>
Confirm	<input type="text"/>

Figura 6–10 Setări PPPoE

2. Bifați caseta de selectare **Enable PPPoE** pentru a activa această caracteristică.
3. Introduceți **Nume de utilizator**, **Parola**, și parola de **Confirmare** pentru accesul PPPoE.



Numele de utilizator și parola trebuie să fi atribuite de către ISP-ul dvs.



- Pentru confidențialitatea dvs. și pentru a vă proteja mai bine sistemul împotriva riscurilor de securitate, vă recomandăm să utilizați parole puternice pentru toate funcțiile și dispozitivele de rețea. Trebuie să alegeți o parolă (folosind minimum 8 caractere, inclusiv cel puțin trei dintre următoarele categorii: majuscule, litere mici, cifre și caractere speciale) cu scopul de a îmbunătăți securitatea produsului.
- Configurarea adecvată a tuturor parolelor și a altor setări de securitate este responsabilitatea instalatorului și/sau a utilizatorului final.

4. Faceți clic pe pentru a salva și pentru a ieși din interfață.



6.3.4 Configurare setări DDNS

Scopul:

Dacă sistemul dvs. de poziționare este setat să utilizeze PPPoE ca și conexiune de rețea implicită, puteți utiliza DNS-ul dinamic (DDNS) pentru accesarea rețelei.

Înainte de a începe:

Înainte de a configura setările DDNS ale sistemului de poziționare trebuie să efectuați înregistrarea pe serverul DDNS.



- Pentru confidențialitatea dvs. și pentru a vă proteja mai bine sistemul împotriva riscurilor de securitate, vă recomandăm să utilizați parole puternice pentru toate funcțiile și dispozitivele de rețea. Trebuie să alegeți o parolă (folosind minimum 8 caractere, inclusiv cel puțin trei dintre următoarele categorii: majuscule, litere mici, cifre și caractere speciale) cu scopul de a îmbunătăți securitatea produsului.
- Configurarea adecvată a tuturor parolelor și a altor setări de securitate este responsabilitatea instalatorului și/sau a utilizatorului final.

Pași:

1. Accesați interfața Setări DDNS:

Configuration > Advanced Configuration > Network > DDNS

<input checked="" type="checkbox"/> Enable DDNS	
DDNS Type	<input type="text" value="DynDNS"/>
Server Address	<input type="text"/>
Domain	<input type="text"/>
Port	<input type="text" value="0"/>
User Name	<input type="text"/>
Password	<input type="text"/>
Confirm	<input type="text"/>

Figura 6–11 Setări DDNS

2. Bifați caseta de selectare **Enable DDNS** pentru a activa această caracteristică.
3. Selectați **DDNS Type**. Pot fi selectate trei tipuri DDNS: IPServer, HiDDNS, NO-IP și DynDNS.

- **DynDNS:**

Pași:

- (1) Introduceți **Server Address** DynDNS (de ex. members.dyndns.org).
- (2) În câmpul de text **Domain** introduceți domeniul obținut de pe site-ul web DynDNS.
- (3) Introduceți **Portul** serverului DynDNS.
- (4) Introduceți **Numele de utilizator și parola** înregistrate pe site-ul web DynDNS.
- (5) Faceți clic pe pentru a salva setările.

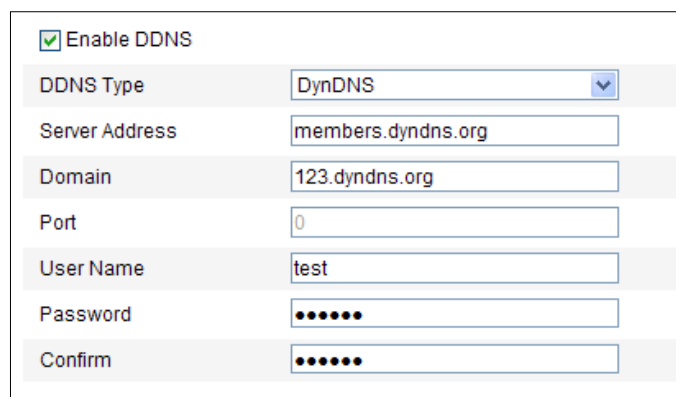

<input checked="" type="checkbox"/> Enable DDNS	
DDNS Type	DynDNS
Server Address	members.dyndns.org
Domain	123.dyndns.org
Port	0
User Name	test
Password	••••••
Confirm	••••••

Figura 6–12 Setări DynDNS

● IP Server:**Pași:**

- (1) Introduceți adresa de server a serverului IP.
- (2) Faceți clic pe  pentru a salva setările.



Server Address trebuie să fie introdusă cu adresa IP-ului static al computerului pe care rulează software-ul serverului IP. Pentru serverul IP, trebuie să aplicați un IP static, o mască de subrețea, gateway-ul și DNS-ul (sistemul de nume de domeniu) preferat de la ISP.



<input checked="" type="checkbox"/> Enable DDNS	
DDNS Type	IPServer
Server Address	202.23.10.117

Figura 6–13 Setările serverului IP

● HiDDNS:**Pași:**

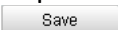
- (1) Introduceți adresa de server: www.hik-online.com.
- (2) Introduceți numele domeniului camerei. Domeniul este același cu aliasul dispozitivului de pe serverul HiDDNS.
- (3) Faceți clic pe  pentru a salva setările.

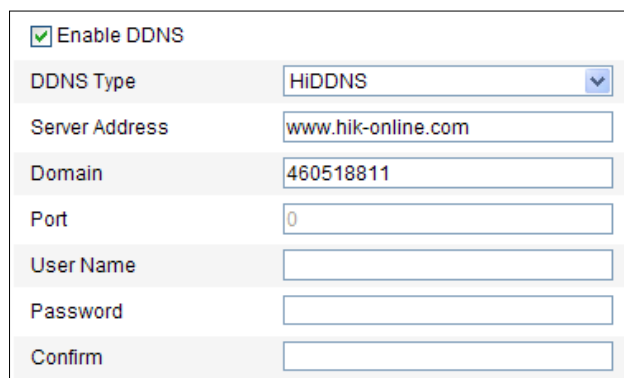

<input checked="" type="checkbox"/> Enable DDNS	
DDNS Type	HiDDNS
Server Address	www.hik-online.com
Domain	460518811
Port	0
User Name	
Password	
Confirm	

Figura 6–14 Setările HiDDNS

- **NO-IP:**

Pași:

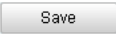
- (1) Introduceți **Adresa server** pentru NO-IP.
- (2) În câmpul de text **Domain** introduceți domeniul obținut de pe site-ul web NO-IP.
- (3) Introduceți **Portul** serverului NO-IP.
- (4) Introduceți **Numele de utilizator** și **Parola** înregistrate pe site-ul web NO-IP.
- (5) Faceți clic pe  pentru a salva setările.



6.3.5 Configurare Setări SNMP

Scopul:

Puteți utiliza SNMP (protocolul simplu de gestionare a rețelei) pentru a obține informații despre starea și despre parametrii sistemului de poziționare.

Înainte de a începe:

Înainte de a seta SNMP, utilizați software-ul SNMP și gestionați pentru a primi informații despre sistemul de poziționare prin intermediul portului SNMP. Setând adresa de captare, sistemul de poziționare poate trimite evenimentele de alarmă și mesajele de excepție către centrul de supraveghere.



Versiunea de SNMP selectată trebuie să fie aceeași cu cea a software-ului SNMP.

Pași:

1. Accesați interfața Setări SNMP:

Configuration > Advanced Configuration > Network > SNMP

SNMP v1/v2	
Enable SNMPv1	<input checked="" type="checkbox"/>
Enable SNMP v2c	<input checked="" type="checkbox"/>
Write SNMP Community	<input type="text" value="private"/>
Read SNMP Community	<input type="text" value="public"/>
Trap Address	<input type="text"/>
Trap Port	<input type="text" value="162"/>
Trap Community	<input type="text" value="public"/>
SNMP v3	
Enable SNMPv3	<input type="checkbox"/>
Read UserName	<input type="text"/>
Security Level	<input type="text" value="no auth, no priv"/>
Authentication Algorithm	<input checked="" type="radio"/> MD5 <input type="radio"/> SHA
Authentication Password	<input type="text"/>
Private-key Algorithm	<input checked="" type="radio"/> DES <input type="radio"/> AES
Private-key password	<input type="text"/>
Write UserName	<input type="text"/>
Security Level	<input type="text" value="no auth, no priv"/>
Authentication Algorithm	<input checked="" type="radio"/> MD5 <input type="radio"/> SHA
Authentication Password	<input type="text"/>
Private-key Algorithm	<input checked="" type="radio"/> DES <input type="radio"/> AES
Private-key password	<input type="text"/>
SNMP Other Settings	
SNMP Port	<input type="text" value="161"/>

Figura 6–15 Setări SNMP

2. Bifați caseta de selectare (**Enable SNMP v1**, **Enable SNMP v2c**, **Enable SNMP v3**) pentru a activa caracteristica.
3. Configurare setări SNMP.



Configurarea software-ului SNMP trebuie să fie aceeași cu setările configurate aici.

4. Faceți clic pe pentru a salva și finaliza setările.



6.3.6 Configurare setări 802.1X

Scopul:

Sistemul de poziționare acceptă standardul IEEE 802.1X.

IEEE 802.1X este un standard de control al accesului la rețea pe bază de porturi. Acesta sporește nivelul de securitate în LAN. O autentificare este necesară atunci când dispozitivul se conectează la această rețea cu standardul IEEE 802.1X. Dacă autentificarea eșuează, dispozitivele nu se conectează la rețea.

Rețeaua LAN protejată cu standardul 802.1X este prezentată mai jos:



Figura 6–16 LAN protejat

- Înainte de conectarea Camerei de rețea la un LAN protejat, aplicați un certificat digital de la o Autoritate de certificare.
- Camera de rețea solicită accesul la rețeaua LAN protejată printr-un autentificator (un comutator).
- Comutatorul redirecționează identitatea și parola la serverul de autentificare (serverul RADIUS).
- Comutatorul redirecționează certificatul serverului de autentificare către camera de rețea.
- Dacă toate informațiile sunt validate, comutatorul permite accesul la rețeaua protejată.

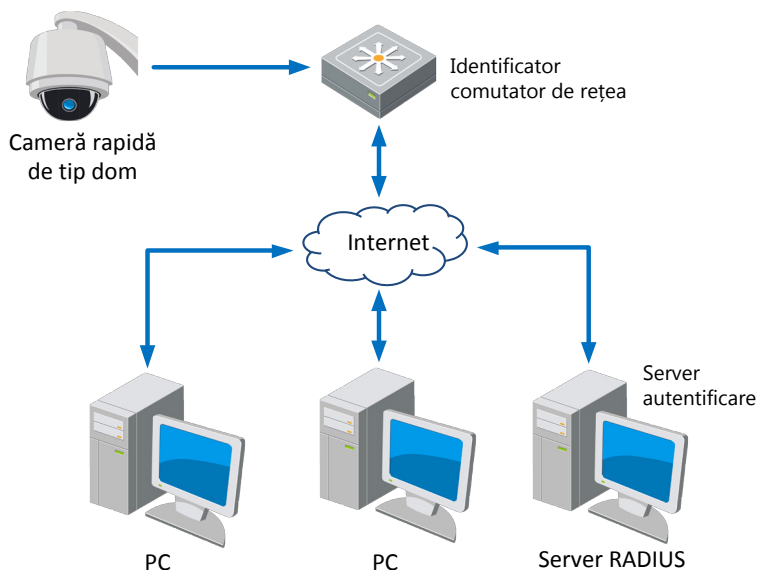

- *Pentru confidențialitatea dvs. și pentru a vă proteja mai bine sistemul împotriva riscurilor de securitate, vă recomandăm să utilizați parole puternice pentru toate funcțiile și dispozitivele de rețea. Trebuie să alegeți o parolă (folosind minimum 8 caractere, inclusiv cel puțin trei dintre următoarele categorii: majuscule, litere mici, cifre și caractere speciale) cu scopul de a îmbunătăți securitatea produsului.*
- *Configurarea adecvată a tuturor parolelor și a altor setări de securitate este responsabilitatea instalatorului și/sau a utilizatorului final.*

Pași:

1. Conectați direct camera de rețea la PC cu ajutorul unui cablu de rețea.
2. Accesați interfața Setări 802.1X:

Configuration > Advanced Configuration > Network > 802.1X

<input type="checkbox"/> Enable IEEE 802.1X	
Protocol	EAP-MD5
EAPOL version	1
User Name	<input type="text"/>
Password	<input type="text"/>
Confirm	<input type="text"/>

Figura 6–17 Setări 802.1X

3. Bifați caseta de selectare **Enable IEEE 802.1X** pentru a activa această funcție.
4. Configurați setările 802.1X, inclusiv numele de utilizator și parola.



Versiunea EAP-MD5 trebuie să fie identică cu cea a routerului sau a comutatorului.

5. Introduceți numele de utilizator și parola (emise de către autoritatea de certificare) pentru a accesa serverul.
6. Faceți clic pe pentru a finaliza setările.



Camera repornește în momentul în care salvați setările.

7. După configurare, conectați camera la rețeaua protejată.



6.3.7 Configurare Setări QoS

Scopul:

QoS (Quality of Service) poate ajuta în soluționarea întârzierii și a aglomerației în rețea prin configurarea priorității trimiterii de date.

Pași:

1. Accesați interfața Setări QoS:

Configuration > Advanced Configuration > Network > QoS

Video/Audio DSCP	<input type="text" value="0"/>
Event/Alarm DSCP	<input type="text" value="0"/>
Management DSCP	<input type="text" value="0"/>

Figura 6–18 Setări QoS

2. Configurați setările QoS, inclusiv DSCP Video/Audio, DSCP Eveniment/Alarmă și Gestionare DSCP.

Valoarea valabilă pentru DSCP este cuprinsă între 0 și 63. Cu cât este mai mare valoarea DSCP, cu atât este mai mare prioritatea.



- Pentru confidențialitatea dvs. și pentru a vă proteja mai bine sistemul împotriva riscurilor de securitate, vă recomandăm să utilizați parole puternice pentru toate funcțiile și dispozitivele de rețea. Trebuie să alegeți o parolă (folosind minimum 8 caractere, inclusiv cel puțin trei dintre următoarele categorii: majuscule, litere mici, cifre și caractere speciale) cu scopul de a îmbunătăți securitatea produsului.
- Configurarea adecvată a tuturor parolelor și a altor setări de securitate este responsabilitatea instalatorului și/sau a utilizatorului final.

3. Faceți clic pe  pentru a salva setările.



- Asigurați-vă că activați funcția QoS de pe dispozitivul de rețea (de exemplu, un router).
- Vi se va cere să efectuați o repornire pentru ca setările să aibă efect.



6.3.8 Configurare setări FTP

Scopul:

Puteți seta un server FTP și puteți configura următorii parametri pentru încărcarea de imagini capturate.

Pași:

1. Accesați interfața Setări FTP:
Configuration >Advanced Configuration > Network > FTP

Server Address	<input type="text" value="0.0.0.0"/>
Port	<input type="text" value="21"/>
User Name	<input type="text"/> <input type="checkbox"/> Anonymous
Password	<input type="password"/>
Confirm	<input type="password"/>
Directory Structure	Save in the root directory. ▼
Parent Directory	Use Device Name ▼
Child Directory	Use Camera Name ▼
Upload Type	<input type="checkbox"/> Upload Picture
<input type="button" value="Test"/>	

Figura 6–19 Setări FTP

2. Configurați setările FTP, inclusiv Adresă server, Port, Nume de utilizator, Parolă, directorul și tipul de încărcare.



- Pentru confidențialitatea dvs. și pentru a vă proteja mai bine sistemul împotriva riscurilor de securitate, vă recomandăm să utilizați parole puternice pentru toate funcțiile și dispozitivele de rețea. Trebuie să alegeți o parolă (folosind minimum 8 caractere, inclusiv cel puțin trei dintre următoarele categorii: majuscule, litere mici, cifre și caractere speciale) cu scopul de a îmbunătăți securitatea produsului.
- Configurarea adecvată a tuturor parolelor și a altor setări de securitate este responsabilitatea instalatorului și/sau a utilizatorului final.

Adresa de server acceptă formatele nume domeniu și adresă IP.

- **Setarea folderului pe serverul FTP pentru salvarea fișierelor:**
Din câmpul **Directory Structure** puteți selecta folderul rădăcină, folderul principal și folderul secundar.
 - ◆ **Root directory:** Fișierele vor fi salvate în rădăcina serverului FTP.
 - ◆ **Parent directory:** Fișierele vor fi salvate în rădăcina serverului FTP. Numele folderului poate fi definit așa cum este prezentat în următoarea Figura 6–20.

Use Device Name ▼
Use Device Name
Use Device Number
Use Device IP address

Figura 6–20 Folder principal

- ◆ **Child directory:** Este un subfolder, care poate fi creat în folderul principal. Fișierele vor fi salvate într-un subfolder de pe serverul FTP. Numele folderului poate fi definit așa cum este prezentat în următoarea Figura 6–21.





Figura 6–21 Folder secundar

- **Tip încărcare:** Pentru activarea încărcării imaginilor capturate pe serverul FTP.
3. Faceți clic pe  pentru a salva setările.

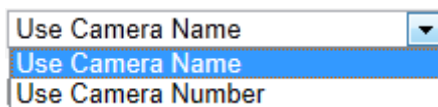

Dacă doriți să încărcați imaginile capturate pe serverul FTP, trebuie să activați și instantanee continue sau instantanee declanșate de eveniment în interfața **Snapshot**. Pentru informații detaliate, consultați **Secțiunea 8.4 Configurarea setărilor instantaneului**.



6.3.9 Configurarea setărilor UPnP™

Scopul:

Universal Plug and Play (UPnP™) este o arhitectură de rețea care oferă compatibilitate între echipamentele de rețea, software și alte dispozitive hardware. Protocolul UPnP permite dispozitivelor să se conecteze fără probleme și simplifică implementarea de rețele în medii casnice și de business.

Cu această funcție activată, nu este nevoie să configurați maparea porturilor pentru fiecare port iar camera se conectează la WAN prin intermediul routerului.

Pași:

1. Accesați interfața Setări UPnP™.
Configuration > Advanced Configuration > Network > UPnP™
2. Bifați caseta de selectare pentru a activa funcția UPnP™.
Puteți edita Numele familiar al sistemului de poziționare. Acest nume poate fi detectat de un dispozitiv corespunzător, cum ar fi un router.



Figura 6–22 Configurarea setărilor UPnP



6.3.10 Configurare Setări NAT (Network Address Translation)

Pași:

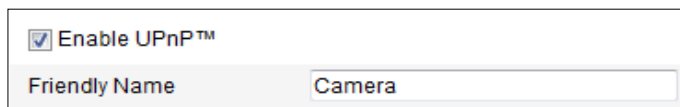
1. Setare Mod de mapare porturi:

Pentru a mapa porturile cu numerele de porturi implicite:

Alegeți

Pentru a mapa porturile cu numerele de porturi personalizate:

Alegeți

Și puteți personaliza valoarea numărului de port desinestătător.

<input checked="" type="checkbox"/>	Enable Port Mapping			
Port Mapping Mode		<input type="text" value="Manual"/>		
	Port Type	External Port	External IP Address	Status
<input checked="" type="checkbox"/>	HTTP	80	0.0.0.0	Not Valid
<input checked="" type="checkbox"/>	RTSP	554	0.0.0.0	Not Valid
<input checked="" type="checkbox"/>	Server Port	<input type="text" value="8002"/>	0.0.0.0	Not Valid

Figura 6–23 Configurare număr port.

2. Faceți clic pe pentru a salva setările.



6.3.11 Configurare Setări email

Scopul:

Sistemul poate fi configurat să trimită o notificare prin e-mail la toți destinatarii setați în cazul în care este detectată o alarmă, de exemplu, eveniment detecție mișcare, pierdere video, corupere etc.

Înainte de a începe:

Configurați setările serverului DNS din **Basic Configuration > Network > TCP/IP** sau din **Advanced Configuration > Network > TCP/IP** înainte de a utiliza funcția E-mail.

Pași:

1. Accesați interfața Setări email:

Configuration > Advanced Configuration > Network > Email

Sender	
Sender	<input type="text"/>
Sender's Address	<input type="text"/>
SMTP Server	<input type="text"/>
SMTP Port	<input type="text" value="25"/>
<input type="checkbox"/> Enable SSL	
Interval	<input type="text" value="2s"/> <input type="checkbox"/> Attached Image
<input type="checkbox"/> Authentication	
User Name	<input type="text"/>
Password	<input type="text"/>
Confirm	<input type="text"/>
Receiver	
Receiver1	<input type="text"/>
Receiver1's Address	<input type="text"/> <input type="button" value="Test"/>
Receiver2	<input type="text"/>
Receiver2's Address	<input type="text"/>
Receiver3	<input type="text"/>
Receiver3's Address	<input type="text"/>

Figura 6–24 Setări email

2. Configurați setările următoare:

Sender: Numele expeditorului de email.

Sender's Address: Adresa de email a expeditorului.

SMTP Server: Numele gazdei sau adresa IP a serverului SMTP (de exemplu, smtp.263xmail.com).

SMTP Port: Portul SMTP. Portul implicit TCP/IP pentru SMTP este 25.

Enable SSL: Bifați caseta de selectare pentru a activa SSL dacă serverul SMTP solicită acest lucru.

Attached Image: Bifați caseta de selectare a Attached Image dacă doriți să trimiteți e-mailuri cu imaginile de alarmă atașate.

Interval: Intervalul se referă la timpul dintre două acțiuni de trimitere a imaginilor atașate.

Authentication (opțional): Dacă serverul de e-mail necesită autentificare, bifați această casetă de selectare pentru a utiliza autentificarea să vă conectați la acest server și introduceți numele de utilizator și parola de conectare.



- *Pentru confidențialitatea dvs. și pentru a vă proteja mai bine sistemul împotriva riscurilor de securitate, vă recomandăm să utilizați parole puternice pentru toate funcțiile și dispozitivele de rețea. Trebuie să alegeți o parolă (folosind minimum 8 caractere, inclusiv cel puțin trei dintre următoarele categorii: majuscule, litere mici, cifre și caractere speciale) cu scopul de a îmbunătăți securitatea produsului.*

- *Configurarea adecvată a tuturor parolelor și a altor setări de securitate este responsabilitatea instalatorului și/sau a utilizatorului final.*

Receiver: Selectați destinatarul căruia îi expediați emailul. Pot fi configurați până la 2 destinatari.

Receiver: Numele utilizatorului ce urmează a fi notificat.

Receiver's Address: Adresa de e-mail a utilizatorului ce urmează a fi notificat.



Puteți face clic pe pentru a verifica dacă setarea este nevalidă după ce ați configurat parametrii necesari.

3. Faceți clic pe pentru a salva setările.



6.3.12 Configurare setări HTTPS

Scopul:

HTTPS oferă autentificarea siteului web și a serverului web asociat cu care se comunică, protejând astfel împotriva atacurilor Man-in-the-middle. Efectuați următorii pași pentru a seta numărul portului https.

Exemplu:

Dacă setați numărul portului la 443 și adresa IP este 192.168.1.64, puteți accesa dispozitivul introducând `https://192.168.1.64:443` în browserul web.

Pași:

1. Deschideți interfața cu setările pentru HTTPS.

Configuration > Advanced Configuration > Network > HTTPS

2. Creați certificatul auto-semnat sau certificatul autorizat.

The screenshot displays a web interface for configuring HTTPS. It is divided into several sections:

- Create:** Contains two buttons: "Create Self-signed Certificate" and "Create Certificate Request".
- Install Signed Certificate:** Features a "Certificate Path" input field, a "Browse" button, and an "Upload" button.
- Created Request:** Includes a "Created Request" input field, a "Delete" button, and a "Download" button.
- Installed Certificate:** Shows an "Installed Certificate" input field and a "Delete" button.

Figura 6–25 setările HTTPS

OPȚIUNEA 1: Creare certificat auto-semnat

- 1) Faceți clic pe butonul **Create** pentru a crea următoarea casetă de dialog.

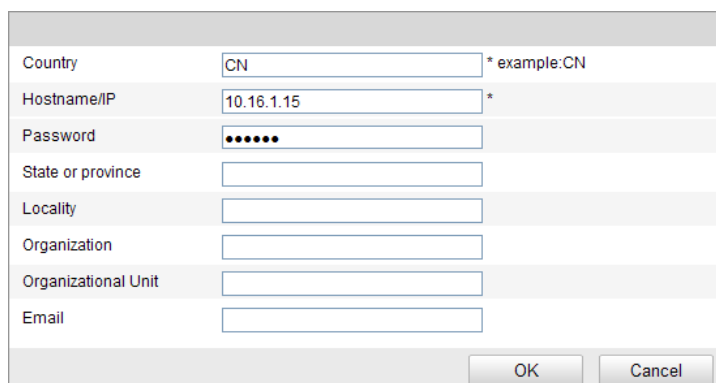

Country	CN	* example:CN
Hostname/IP	10.16.1.15	*
Password	•••••	
State or province		
Locality		
Organization		
Organizational Unit		
Email		

Figura 6–26 Creare certificat auto-semnat

- 2) Introduceți țara, numele/IP-ul gazdei, parola și alte informații.
- 3) Faceți clic pe **OK** pentru a salva setările.

OPȚIUNEA 2: Creați certificatul autorizat

- 1) Faceți clic pe butonul **Create** pentru a crea solicitarea de certificat și completați informațiile necesare.
 - 2) Descărcați solicitarea de certificat și trimiteți-o la autoritatea de certificare de încredere pentru semnătură.
 - 3) După ce primiți certificatul valid semnat, importați certificatul pe dispozitiv.
3. Vor exista informații despre certificat după ce creați și instalați cu succes certificatul.

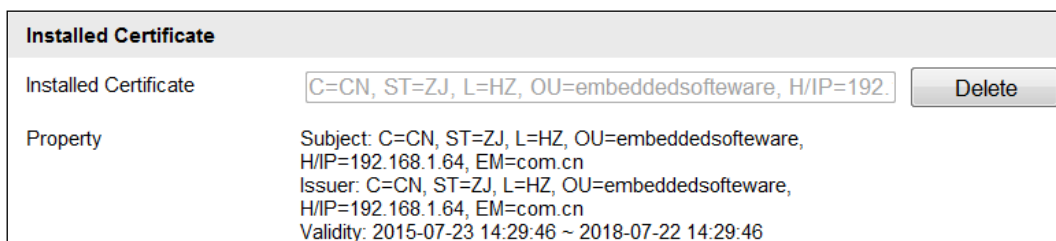

Installed Certificate	
Installed Certificate	C=CN, ST=ZJ, L=HZ, OU=embeddedsoftware, H/IP=192. Delete
Property	Subject: C=CN, ST=ZJ, L=HZ, OU=embeddedsoftware, H/IP=192.168.1.64, EM=com.cn Issuer: C=CN, ST=ZJ, L=HZ, OU=embeddedsoftware, H/IP=192.168.1.64, EM=com.cn Validity: 2015-07-23 14:29:46 ~ 2018-07-22 14:29:46

Figura 6–27 Proprietate Certificat instalat



Puteți configura numărul portului HTTPS atunci când aveți nevoie; Consultați **Secțiunea 6.3.2 Configurare Setări Port** pentru detalii.



6.4 Configurare setări video și audio

6.4.1 Configurare setări video

Pași:

1. Accesați interfața Setări video:

Configuration > Basic Configuration > Video/Audio > Video

Sau **Configuration > Advanced Configuration > Video/Audio > Video**

Channel No.	Camera 1	▼
Stream Type	Main Stream(Normal)	▼
Video Type	Video&Audio	▼
Resolution	1920*1080P	▼
Bitrate Type	Variable	▼
Video Quality	Medium	▼
Frame Rate	25	▼ fps
Max. Bitrate	2048	Kbps
Video Encoding	H.264	▼
Profile	High Profile	▼
I Frame Interval	50	
SVC	OFF	▼

Figura 6–28 Configurare setări video

2. Selectați din lista verticală **Channel No.** pe care doriți să îl configurați și selectați **Stream Type** al sistemului de poziționare ca Main Stream (Normal) sau ca Sub-Stream.

Fluxul principal este în mod normal pentru înregistrare și vizualizare live cu lungime de bandă bună și fluxul secundar poate fi utilizat pentru vizualizare live atunci când lungimea de bandă este limitată. Consultați **Secțiunea 6.1 Configurare parametrii locali** pentru comutarea fluxului principal și fluxului secundar pentru vizualizare live.

3. Puteți personaliza următorii parametri pentru fluxul principal sau fluxul secundar selectate:

Video Type:

Selectați Tip video ca Flux video sau ca fluxul compus Audio-Video. Semnalul audio va fi înregistrat doar atunci când **Video Type** este **Video&Audio**.

Resolution:

Selectați rezoluția pentru ieșirea video.

Bitrate Type:

Selectați tipul rată de biți la Constant sau Variable.

Video Quality:

Atunci când tipul de rată a biților este selectat ca **Variable**, puteți selecta 6 niveluri de calitate video.

Frame Rate:

Rata de cadre descrie frecvența cu care fluxul video este actualizat și este măsurată în cadre per secundă (fps). O rată de cadre mai mare este avantajoasă în cazuri în care există mișcare în fluxul video deoarece păstrează constantă calitatea imaginii .

Max. Bitrate:

Setați rata maximă a biților la 32~16384 Kbps. Cu cât este mai mare valoarea cu atât este mai ridicată calitatea video și, în același timp, este necesară o lungime de bandă mai mare.

Video Encoding:

Standardul **Codificare video** poate fi setat la H.264 sau la MJPEG.

Profile:

Puteți seta nivelul profilului la **High Profile**, **Main Profile** sau la **Basic Profile**.

I Frame Interval:

Setați intervalul I-Frame Interval de la 1 la 400.

SVC:

SVC este o tehnologie de codificare video. Aceasta extrage cadrele din videoul original și le trimite, atunci când lungimea de bandă de rețea nu este suficientă, la un recorder video care acceptă funcția SVC.

4. Faceți clic pe  pentru a salva setările.



6.4.2 Configurare Setări audio

Pași:

1. Accesați interfața Setări audio

Configuration > Basic Configuration > Video/Audio > Audio

Sau **Configuration > Advanced Configuration > Video/Audio > Audio**



Figura 6–29 Setări audio

2. Configurați următoarele setări.

Audio Encoding: Puteți selecta G.722.1, G.711ulaw, G.711alaw, MP2L2 și G.726.

Audio Stream Bitrate: Atunci când Audio Encoding este selectată ca MP2L2, puteți configura Audio Stream Bitrate din lista verticală. Cu cât mai mare este valoarea, cu atât mai bună este calitatea audio.

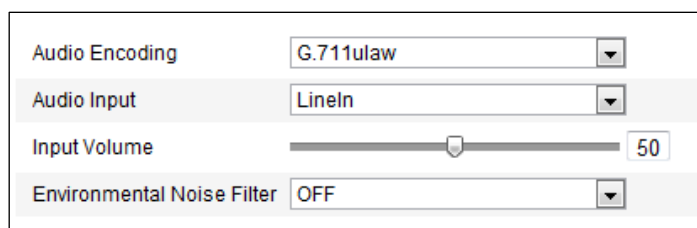
Audio Input: atunci când un dispozitiv video interfon este conectat la sistemul de poziționare, trebuie să setați această opțiune la **LineIn**. Atunci când un microfon este conectat la sistemul de poziționare, trebuie să setați această opțiune la **MicIn**.

Input Volume: Glisați bara pentru a mări/micșora volumul. Intervalul de valori este de la 0 la 100.

Environmental Noise Filter: Atunci când mediul monitorizat este foarte zgomotos, puteți activa această funcție pentru a reduce zgomotul.

3. Faceți clic pe  pentru a salva setările.



6.4.3 Configurare Setări ROI

Înainte de a începe:

Codificarea ROI (Regiune de interes) este utilizată pentru a spori calitatea imaginilor specificate din timp.

Accesați interfața Setări ROI:

Configuration > Advanced Configuration > Video/Audio > ROI



Channel No.



Stream Type

Stream Type

Fixed Region

Enable

Region No.

ROI Level

Region Name

Figura 6–30 Regiune de interes

Channel No.:

selecționați **Channel No.** din lista verticală, și zona ROI poate fi setată pentru Camera 1 și, respectiv, pentru Camera 2.

Stream Type:

Puteți seta funcția ROI pentru fluxul principal sau pentru sub-flux. Selectați un tip de flux și apoi configurați setările ROI.

Fixed Region: Codificarea Regiune fixă este codificarea ROI pentru o zonă configurată manual. Puteți alege nivelul de Îmbunătățire calitate imagine pentru codificarea ROI și puteți, de asemenea, să denumiți zona ROI.

Pași:

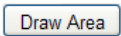
1. Selectați un **Număr de regiune**.
2. Bifați caseta de selectare **Enable** din **Fixed Region**.
3. Selectați regiunea din lista verticală cu setări ROI. Se pot selecta patru regiuni fixe.
4. Faceți clic pe butonul  și apoi faceți clic și glisați mouse-ul pentru a desena regiunea de interes pe videoul live.
5. Reglați **ROI level** de la 1 la 6. Cu cât este mai mare valoarea, cu atât mai bună va fi calitatea imaginii din cadrul roșu.
6. Introduceți un **Nume de regiune** și faceți clic pe **Save** pentru a salva setările.



6.5 Configurare Setări imagine

6.5.1 Configurare Setări de afișare

Scopul:

Puteți seta calitatea imaginii sistemului de poziționare, inclusiv luminozitatea, contrastul, saturația, claritatea etc.



- Parametrii din interfața **Display Settings** variază în funcție de modelele de sistem de poziționare.
- Puteți face clic dublu din vizualizarea live pentru a accesa modul ecran complet și apoi faceți clic dublu din nou pentru a ieși.

Pași:

1. Accesați interfața Display Settings:
Configuration > Basic Configuration > Image > Display Settings
Sau **Configuration > Advanced Configuration > Image > Display Settings**
2. Puteți selecta **Mounting Scenario** din lista verticală cu diferiți parametri de imagine predefiniți.
3. Setări parametrii de imagine ai sistemului de poziționare.



Setarea canalului pentru Camera 1

Selecționați **Channel No.** ca și Camera 1.



Figura 6–31 Setările afișării-Canalul optic

■ Reglare imagine

● Brightness

Această caracteristică este utilizată pentru a regla luminozitatea imaginii. Intervalul de valori este de la 0 la 100.

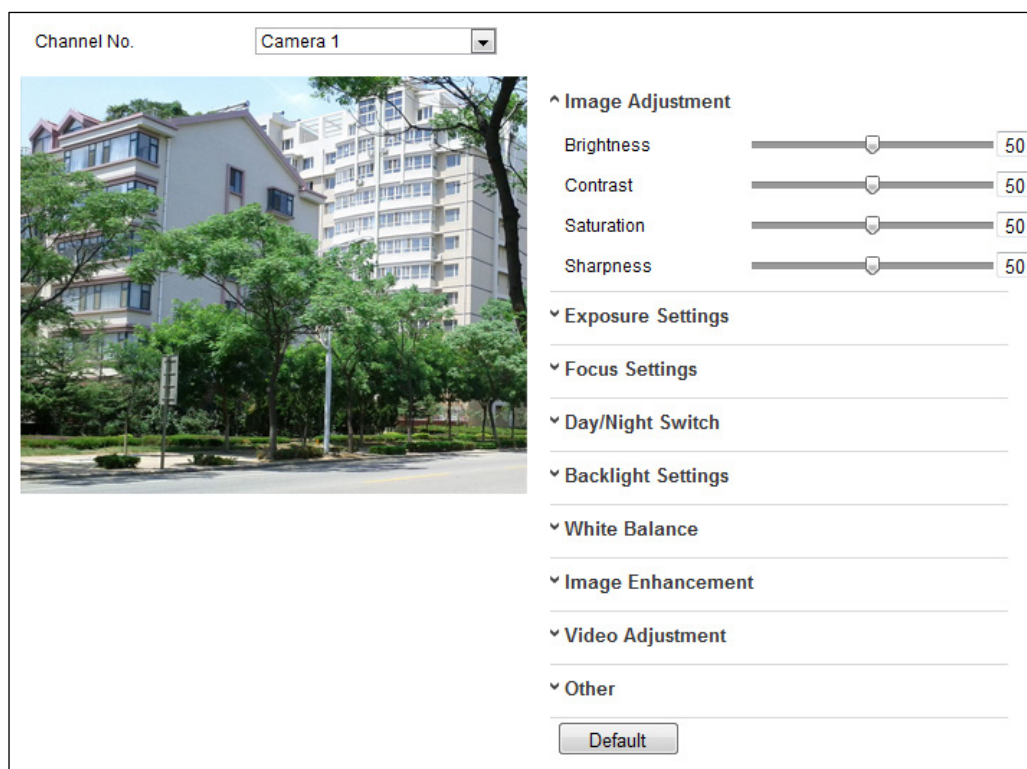
● Contrast

Această caracteristică îmbunătățește diferența de culoare și lumină între anumite secțiuni a imaginii. Intervalul de valori este de la 0 la 100.

● Saturation

Această caracteristică este utilizată pentru a regla saturația culorii imaginii. Intervalul de valori este de la 0 la 100.

● Sharpness

Funcția Claritate îmbunătățește detaliile imaginii prin conturarea clară a marginilor din imagine. Intervalul de valori este de la 0 la 100.



Această funcție variază în funcție de modelele de sistem de poziționare.

■ Setări expunere

● Exposure Mode

Exposure Mode poate fi setat la **Auto**, **Iris Priority**, **Shutter Priority**, **Manual**.

◆ Auto:

Valorile pentru iris, obturator și cele de amplificare vor fi reglate automat, în funcție de luminozitatea mediului.

◆ Iris Priority:

Valoarea irisului trebuie să fie reglată manual. Valorile pentru obturator și cele de amplificare vor fi reglate automat, în funcție de luminozitatea mediului.



Figura 6–32 Iris manual

◆ Shutter Priority:

Valoarea obturatorului trebuie să fie reglată manual. Valorile pentru iris și cele de amplificare vor fi reglate automat în funcție de luminozitatea mediului.

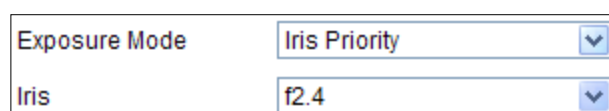

Figura 6–33 Obturator manual

◆ Prioritate amplificare:

Valoarea amplificării trebuie să fie reglată manual. Valoarea expunerii și cea a irisului vor fi reglate automat în funcție de luminozitatea mediului.



Figura 6–34 Amplificarea manuală

◆ Manual:

În modul **Manual**, puteți regla manual valorile **Gain**, **Shutter**, **Iris**.

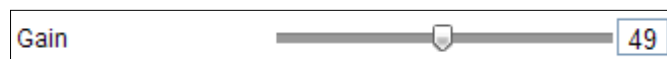

Această funcție variază în funcție de modelele de sistem de poziționare.

● Limit Gain

Această caracteristică este utilizată pentru a regla amplificarea imaginii. Intervalul de valori este de la 0 la 100.

● Slow Shutter

Această funcție poate fi utilizată în condiții de subexpunere. Mărește timpul obturatorului pentru a asigura o expunere completă. Slow Shutter Level poate fi setat la **Slow Shutter*2**, ***4**, ***6**, ***12**, ***16**, ***24** și la ***32**.



Figura 6–35 Obturator lent

■ Setări focalizare

● Focus Mode

Focus Mode poate fi programat la **Auto**, **Manual**, **Semi-auto**.

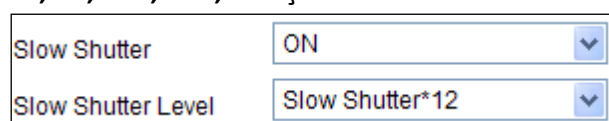
◆ Auto:

Sistemul de poziționare focalizează automat oricând, în funcție de obiectele din scenă.

◆ Semi-auto:

Sistemul de poziționare focalizează automat o singură dată după panoramare, înclinare și mărire/micșorare.

◆ Manual:

În modul **Manual** trebuie să utilizați  de pe panoul de control pentru a focaliza manual.

● Min. Focus Distance

Această funcție este utilizată pentru a limita distanța minimă de focalizare.



Valoarea minimă a focalizării variază în funcție de modelele de sistem de poziționare.

■ Comutare zi/noapte



Funcția asociată luminii IR prezentată în cele ce urmează este acceptată numai de către sistemele de poziționare IR.

● Day/Night Switch

Modul **Day/Night Switch** poate fi setat la **Auto**, **Day**, **Night**, și la **Scheduled**.

◆ Auto:

În modul **Auto** modul zi și modul noapte pot fi comutate automat conform condițiilor de lumină ale mediului. Sensibilitatea de comutare poate fi setată la **1-3**.

Day/Night Switch	Auto
Sensitivity	2

Figura 6–36 Sensibilitate mod automat

◆ Day:

În modul **Day**, sistemul de poziționare afișează imagini color. Este utilizat pentru condiții normale de iluminare.

◆ Night:

În modul **Night**, imaginea este fișată în alb-negru. Modul **Night** poate mări sensibilitatea în condiții de iluminare redusă.

◆ Schedule:

În modul **Schedule** puteți seta programul de timp pentru modul zi, așa cum este prezentat în figura Figura 6–37. Restul timpului din program este dedicat modului de noapte.



Această funcție variază în funcție de modelele de sistem de poziționare.

Day/Night Switch	Schedule
Start Time	07:00:00
End Time	18:00:00

Figura 6–37 Program Zi Noapte

● Smart IR

Dacă lumina IR este pornită și centrul imaginii este supraexpus, puteți activa această funcție.

● IR Light Mode

Modul luminii IR poate fi setat la **Auto** și trebuie să reglați manual limita de luminozitate a luminii infraroșii. Valoarea pentru **Limită luminozitate** este cuprinsă între 0 și 100.



- Funcțiile asociate IR sunt acceptate numai de către sistemul de poziționare IR.
- Pentru configurarea detaliată a parametrilor iluminării IR, puteți accesa meniul OSD prin apelarea preșetării speciale 95.

■ Setări iluminare de fundal

● BLC

Dacă există o iluminare de fundal puternică, subiectul din fața iluminării de fundal apare ca o siluetă sau întunecat. Activarea funcției **BLC** (Back Light Compensation, compensare iluminare de fundal) poate corecta expunerea subiectului. Însă mediul cu iluminare de fundal va fi șters, alb.

● WDR (Wide Dynamic Range)

Funcția **WDR** (Wide Dynamic Range, interval dinamic amplu) ajută camera să furnizeze imagini clare chiar și în condiții de lumină de fundal. Atunci când există în același timp și zone foarte luminoase și zone foarte întunecate în câmpul de vizualizare, WDR echilibrează nivelul luminozității întregii imagini și oferă imagine clare și detaliate.

Puteți activa sau dezactiva funcția WDR.



Această funcție variază în funcție de modelele de sistem de poziționare.

- **HLC**

HLC (High Light Compensation, compensare lumină puternică) ajută camera să identifice și să suprimă sursele de lumină puternică ce, de obicei, pâlpâie peste o scenă. Acest lucru permite vizualizarea detaliilor dintr-o imagine, detalii care nu ar fi fost vizibile în mod normal.

- **Balans alb**

Modul **White Balance** poate fi programat la **Auto, MWB, Outdoor, Indoor, Fluorescent Lamp, Sodium Lamp** și **Auto-Track**.

- ◆ **Auto:**

În modul **Auto** camera reține balansul de culoare automat conform temperaturii culorii curente.

- ◆ **MWB:**

În modul **MWB** (Balans de alb manual) puteți regla manual temperatura culorii după necesitate, așa cum este prezentat în Figura 6–38.



Figura 6–38 Balans de alb manual

- ◆ **Outdoor**

Puteți selecta acest mod atunci când sistemul de poziționare este instalat în mediul de exterior.

- ◆ **Indoor**

Puteți selecta acest mod atunci când sistemul de poziționare este instalat în mediul de interior.

- ◆ **Fluorescent Lamp**

Puteți selecta acest mod atunci când există becuri fluorescente instalate în apropierea sistemului de poziționare.

- ◆ **Sodium Lamp**

Puteți selecta acest mod atunci când există becuri cu sodiu instalate în apropierea sistemului de poziționare.

- ◆ **Auto-Tracking**

În modul **Auto-Tracking** balansul de alb este reglat în mod constant, în timp real, conform temperaturii culorii din iluminarea scenei.



Această funcție variază în funcție de modelele de sistem de poziționare.

■ Îmbunătățire imagine

● Digital Noise Reduction

Funcția de reducere digitală a zgomotului procesează zgomotul din semnalul video. Puteți seta funcția **Digital Noise Reduction** la **Normal Mode** și puteți regla **Noise Reduction Level** după cum apare în Figura 6–39. Nivelul este cuprins între 0 și 100.



Figura 6–39 Atenuarea digitală a zgomotului-Modul Normal

Puteți seta funcția **Digital Noise Reduction** la **Normal Mode** și puteți regla **Space DNR Level** și **Time DNR Level** după cum apare în Figura 6–40. Nivelul este cuprins între 0 și 100.



Figura 6–40 Atenuarea digitală a zgomotului-Modul Expert

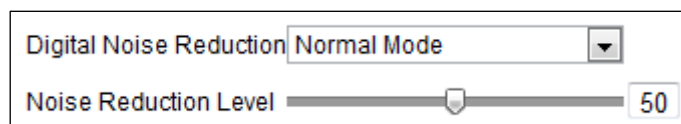

Această funcție variază în funcție de modelele de sistem de poziționare.

● Defog Mode

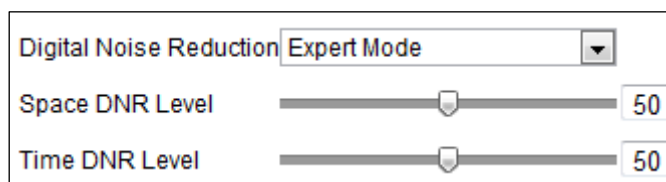
Atunci când există ceață în imagine, puteți activa această funcție pentru a obține imagini clare.

● EIS

Vizualizarea live a imaginii va fi tremurată și redusă în intensitate atunci când camera este mișcată brusc, în anumite condiții de monitorizare. Funcția de stabilizare electronică a imaginii (EIS) este utilizată pentru a soluționa această problemă și pentru a asigura o imagine stabilizată și clară.

■ Ajustare video

● Mirror

Dacă setați funcția **Mirror** la Centru, imaginea va fi inversată. Efectul este același cu imaginea dintr-o oglindă.



Această funcție variază în funcție de modelele de sistem de poziționare.

● Video Standard

Puteți programa **Video Standard** la 50 Hz (PAL) sau 60 Hz (NTSC) conform sistemului video din țara dumneavoastră.



Această funcție variază în funcție de modelele de sistem de poziționare.

● Capture Mode:

Puteți selecta **Capture Mode** pentru a satisface diversele cerințe ale câmpului de vedere și ale rezoluției.

■ Altele

● Lens Initialization

Obiectivul controlează mișcările de inițializare atunci când bifați caseta **Lens Initialization**.

● Zoom Limit

Puteți seta valoarea **Limită Zoom** pentru a limita valoarea maximă de zoom. Valoarea poate fi setată la 30, 60, 120, 240 și la 480.



Această funcție variază în funcție de modelele de sistem de poziționare.

● Local Output

Puteți activa sau dezactiva ieșirea video în interfața BNC, după preferințe.

Setarea canalului pentru Camera 2

Selectați **Channel No.** ca și Camera 2.

Channel No.

Image Adjustment

Brightness 50

Contrast 50

FFC

Interval

Manual Background ...

Manual Shutter Corre...

AGC Mode

Exposure Settings

Image Enhancement

Video Adjustment

Other

■ Reglare imagine

● **Brightness**

Această caracteristică este utilizată pentru a regla luminozitatea imaginii. Intervalul de valori este de la 0 la 100.

● **Contrast**

Această caracteristică îmbunătățește diferența de culoare și lumină între anumite secțiuni a imaginii. Intervalul de valori este de la 0 la 100.

● **FFC**

FFC (Flat Field Correction, corecția câmpului plan) îmbunătățește calitatea imaginilor digitale. Poate elimina artefactele din imaginile 2-D provocate de variațiile de sensibilitate de la pixel la pixel ale detectorului sau de perturbările din calea optică.

Puteți selecta Schedule, Temperature și OFF.

✧ **Schedule**

Puteți selecta intervalul de corecție dintre „10”, „20”, „30”, „40”, „50”, „60”, „120”, „180” și „240” de minute.

✧ **Temperature**

Camera reglează imaginea în funcție de temperatură.

● **Manual Background Correction**

Acoperiți complet obiectivul cu un obiect (se recomandă utilizarea capacului obiectivului) și faceți clic pe butonul **Manual Background Correction**, după care sistemul de poziționare reglează imaginea în funcție de mediul curent.

● **Manual Shutter Correction**

Faceți clic pe butonul **Manual Shutter Correction**, după care sistemul de poziționare reglează imaginea în funcție de temperatura proprie a camerei.

● **AGC Mode**

Această funcționalitate poate fi selectată ca Normal, Evidențiat și Manual. Normal se aplică majorității mediilor, deși este posibil să afișeze mai puține detalii și fundale atunci când un mediu prezintă zone întunecate și zone luminoase evidente. Highlight se aplică mediului care iese în evidență. Dacă selectați Manual pentru modul AGC, puteți regla Brightness și Contrast.

■ Îmbunătățire imagine

● **Digital Noise Reduction:**

DNR reduce zgomotul în fluxul video. Puteți selecta OFF, Normal Mode și Expert Mode.

OFF: DNR este dezactivată.

Normal Mode: setați nivelul DNR de la 0 la 100, iar valoarea implicită este 50.

Expert Mode: setați nivelul DNR atât pentru nivelul DNR spațial [0~100], cât și pentru nivelul DNR temporal [0~100] în Expert Mode.

- **Palettes**

Paletele vă permit să selectați culorile dorite. Puteți selecta White Hot, Black Hot, Fusion 1, Rainbow, Fusion 2, Ironbow 1, Ironbow2, Sepia, Color 1, Color 2, Ice Fire, Rain, Red Hot și Green Hot.

- **DDE**

DDE (mărirea digitală a detaliilor) poate regla detaliile imaginii. Și o puteți seta la modul OFF sau Normal. Iar **DDE Level** poate fi reglat de la 1 la 100 în modul Normal.

■ Ajustare video

- **Mirror**

Dacă activați funcția **Mirror** imaginea va fi răsturnată. Puteți seta direcția ogindirii la Centru sau o puteți dezactiva.



Această funcție variază în funcție de modelele de sistem de poziționare.

- **Video Standard**

Puteți configura **Video Standard**.



Această funcție variază în funcție de modelele de sistem de poziționare.

- **Capture Mode:**

Puteți seta **Capture Mode** la OFF și la 384*288@25fps.

- **Digital Zoom**

Panoramarea digitală este disponibilă pentru senzorul termic, puteți selecta x2 și X4.



Această funcție variază în funcție de modelele de sistem de poziționare.

■ Altele

- **Local Output**

Puteți activa sau dezactiva ieșirea video în interfața BNC, după preferințe.

6.5.2 Configurarea setărilor OSD

Scopul:

Sistemul de poziționare acceptă următoarele afișări pe ecran:

Zoom: Identifică cantitatea de zoom.

Direcție: Afișează direcția de panoramare și înclinare, în format PXXX TXXX. XXX din fața P indică gradele pentru direcția de panoramare, iar XXX din fața T indică gradele pentru poziția de înclinare.

Oră: Acceptă afișarea orei.

Titlu presetare: Identifică presetarea apelată.

Nume cameră: identifică numele sistemului de poziționare.

Puteți personaliza afișarea orei pe ecran.

Pași:

1. Accesați interfața OSD Settings:

Configuration > Advanced Configuration > Image > OSD Settings





Figura 6–41 Setări OSD

2. Bifați caseta corespunzătoare pentru a selecta afișarea numelui sistemului de poziționare, a datei sau a săptămânii, dacă este necesar.
3. Editați numele sistemului de poziționare în câmpul de text **Camera Name**.
4. Selectați din lista verticală pentru a seta formatul orei, formatul datei și modul de afișare.
5. Puteți utiliza mouse-ul pentru a face clic și a glisa cadrul de text **IPdome2** în fereastra de vizualizare live pentru a regla poziția afișării pe ecran.

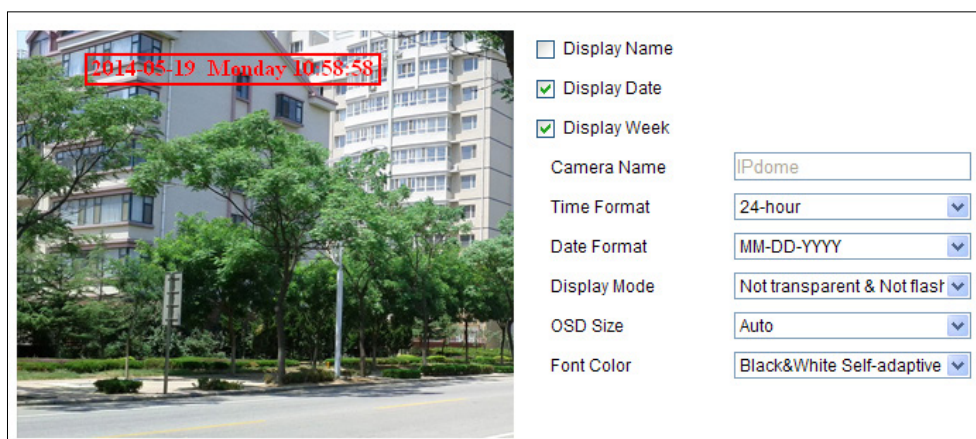

Figura 6–42 Reglare locație OSD

6. Culoarea fonturilor poate fi, de asemenea, personalizată, selectați Custom din lista verticală și selectați culoarea fonturilor după preferințe.

7. Faceți clic pe  pentru a aplica setările de mai sus.



6.5.3 Configurare Setări suprapunere text

Scopul:

Puteți personaliza suprapunerea textului.

Pași:

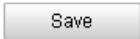
1. Accesați interfața Setări suprapunere text:
Configuration > Advanced Configuration > Image > Text Overlay
2. Bifați caseta de selectare din dreptul casetei de text pentru a activa afișarea pe ecran.
3. Introduceți caracterele în caseta de text.
4. Utilizați mouse-ul pentru a face clic și a glisa cadrul de text de culoare roșie  în fereastra de vizualizare live pentru a regla poziția suprapunerii textului.
5. Faceți clic pe .



Se pot configura până la 8 suprapuneri de text.



Figura 6–43 Setări suprapunere text





6.5.4 Configurarea setărilor DPC

DPC (corecția pixelilor defecti) se referă la funcția prin care camera poate corecta pixelii defecti de pe LCD, a căror performanță nu este cea preconizată.



Figura 6–44 Corecția pixelilor defecti

Pași:

1. Selectați pixelul defect folosind mouse-ul. Și faceți clic pe  pentru a regla poziția.
2. Faceți clic pe  pentru a iniția corecția.
3. (Opțional) Faceți clic pe  pentru a anula corecția.



Această funcție variază în funcție de modelele de sistem de poziționare.

6.6 Configurare și gestionare alarme

Scopul:

În această secțiune este explicat modul de configurare a sistemului de poziționare de rețea astfel încât să reacționeze la evenimentele de alarmă, inclusiv la detectarea mișcării, la intrarea externă a alarmei, la pierderea semnalului video, la modificarea nepermisă video și la excepții. Aceste evenimente pot declanșa acțiuni de alarmă, cum ar fi Înștiințare centru de supraveghere, Trimitere e-mail, Declanșare ieșire alarmă etc.

De exemplu, atunci când este declanșată o alarmă externă, sistemul de poziționare de rețea trimite o înștiințare către o adresă e-mail.

6.6.1 Configurare Detecție mișcare

Scopul:

Detecție mișcare este o caracteristică care poate declanșa acțiuni de alarmă și acțiuni de înregistrare video atunci când este detectată o mișcare în scena de supraveghere.

Pași:

1. Accesați interfața Setări detecție mișcare:

Configuration > Advanced Configuration > Basic Event > Motion Detection

2. Funcția de detectare a mișcării se aplică atât canalului optic, cât și canalului termic, trebuie să selectați **Channel No.** din lista verticală pentru a-l configura.
3. Bifați caseta de selectare **Enable Motion Detection** pentru a activa această funcție.

Puteți bifa caseta de selectare **Enable Dynamic Analysis for Motion** dacă doriți ca obiectul detectat să fie marcat cu un dreptunghi în vizualizarea live.

4. Selectați modul de configurare la Normal sau Expert și setați parametrii de detecție mișcare corespunzători.

● Normal



Figura 6–45 Setări detecție mișcare - Normal

- (1) Faceți clic pe **Draw Area**. Faceți clic și glisați mouse-ul pe imaginea de video live pentru a desena o zonă de detecție mișcare.
- (2) Faceți clic pe **Stop Drawing** pentru a finaliza desenarea.



- Puteți desena până la 8 zone de detecție mișcare pe aceeași imagine.
 - Puteți face clic pe pentru a șterge toate aceste zone.
- (3) Mișcați cursorul pentru a seta sensibilitatea detecției.
- **Expert**

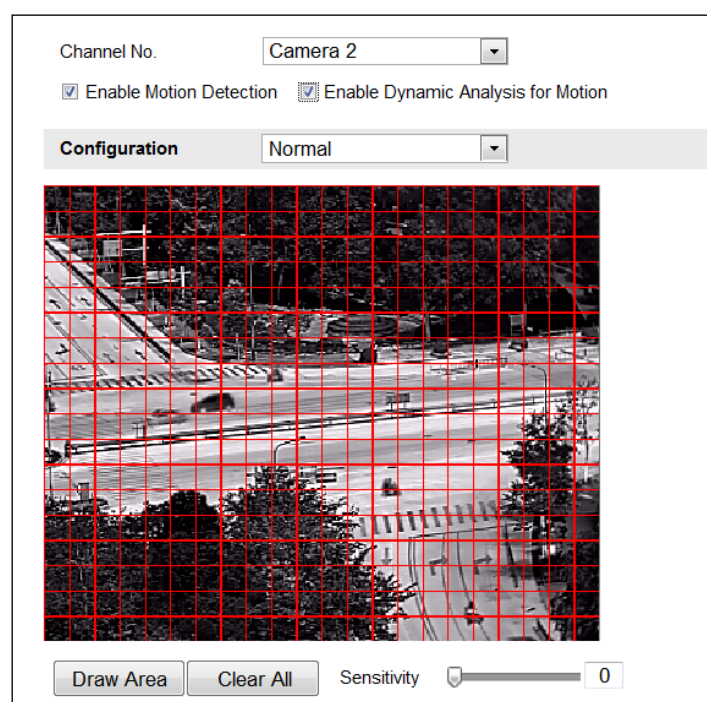

Figura 6–46 Setări detecție mișcare - Expert

- (1) (Disponibilă numai pentru canalul optic) Setati modul de comutare Zi și noapte, puteți selecta OFF, Auto-Switch și Scheduled-Switch. Dacă se activează modul de comutare Zi/Noapte, puteți configura separat regula de detecție pentru zi și noapte.
 - OFF:** Dezactivare comutare zi și noapte.
 - Auto-Switch:** Comută automat modul zi și noapte conform condițiilor de iluminare.
 - Scheduled-Switch:** Comută la modul zi la ora 6:00 și comută la modul noapte la ora 18:00.
- (2) Selectați Numărul zonei de configurat din lista verticală.
- (3) Setati valorile sensibilității și proporția obiectului în zonă.
 - Sensitivity:** Cu cât este mai mare valoarea, cu atât este mai sensibilă declanșarea alarmei.
 - Proportion of Object on Area:** Dacă dimensiunea proporției unui obiect în mișcare depășește valoarea predefinită, alarma va fi declanșată. Cu cât este mai mică valoarea, cu atât este mai sensibilă declanșarea alarmei.

5. Setați programul de armare pentru detectarea mișcării

(1) Faceți clic pe  din Figura 6–47.

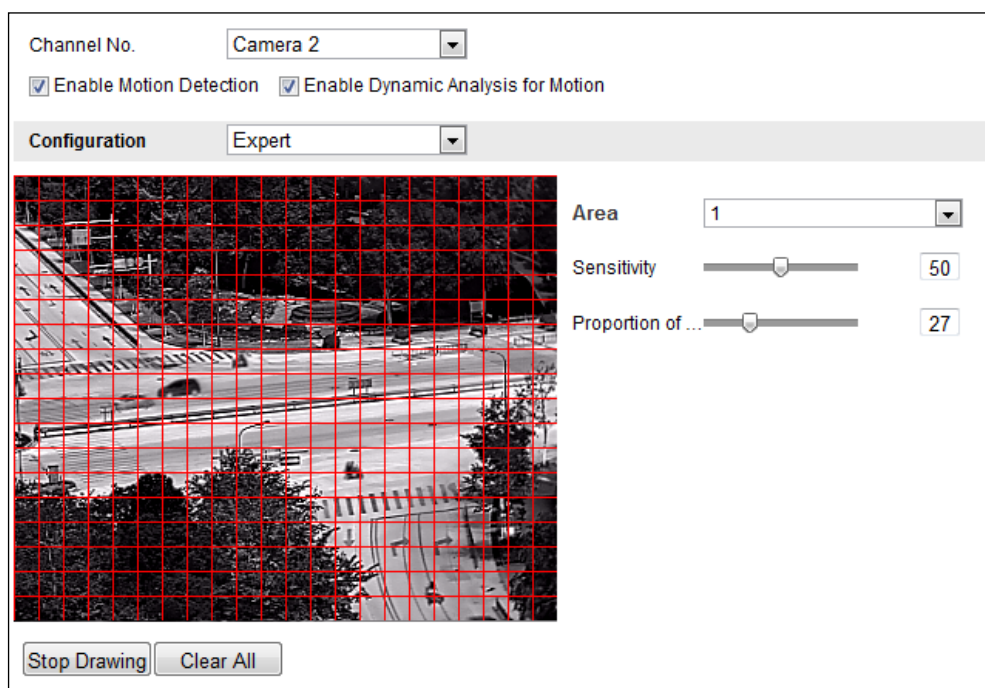

Figura 6–47 Programarea armării

(2) Alegeți ziua pentru care doriți să setați programarea armării, după cum apare în Figura 6–48.



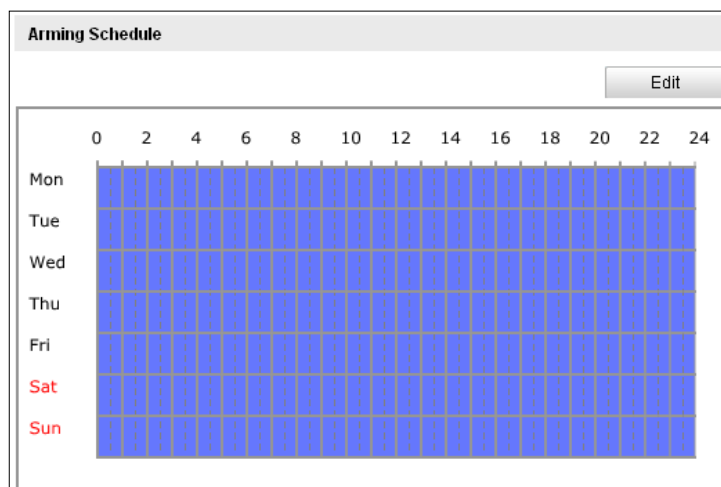

Figura 6–48 Programarea momentului armării

- (3) Faceți clic pe  pentru a seta intervalul temporal corespunzător programării armării.
- (4) (Opțional) După ce setați programarea armării, puteți face clic pe  pentru a copia programarea la alte zile.
- (5) Faceți clic pe  pentru a salva setările.

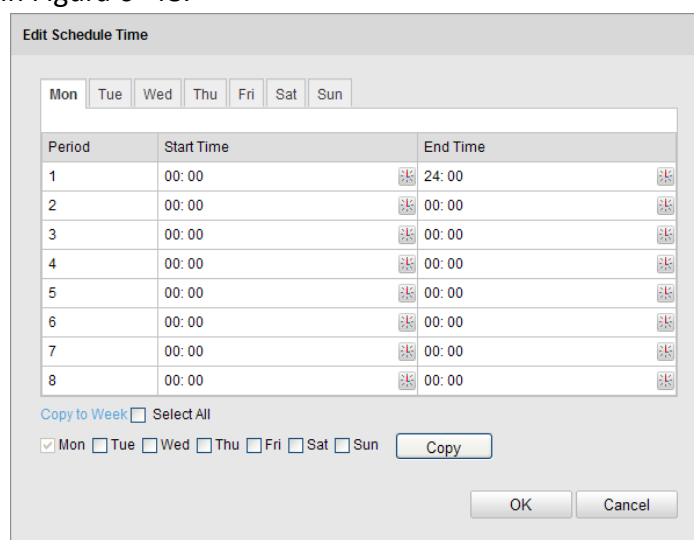

Timpul pentru fiecare perioadă nu se poate suprapune. Pot fi configurate până la 8 perioade pentru fiecare zi.

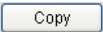
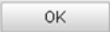
6. Setare Acțiuni alarmă pentru Detecție mișcare.

Puteți specifica metoda de legătură în momentul în care apare un eveniment. Următoarele explică modul în care puteți configura diferitele tipuri de metodă de legătură.

Linkage Method	
Normal Linkage	Other Linkage
<input type="checkbox"/> Notify Surveillance Center	Trigger Alarm Output <input type="checkbox"/> Select All
<input type="checkbox"/> Send Email	<input type="checkbox"/> A->1 <input type="checkbox"/> A->2
<input type="checkbox"/> Upload to FTP	PTZ Linking
Trigger Channel <input type="checkbox"/> Select All	<input type="checkbox"/> Preset No. <input type="text" value="1"/>
<input type="checkbox"/> D1 <input type="checkbox"/> D2	<input type="checkbox"/> Patrol No. <input type="text" value="1"/>
	<input type="checkbox"/> Pattern <input type="text" value="1"/>

Figura 6–49 Metodă creare legătură

Bifați caseta de selectare pentru a selecta metoda de legătură. Puteți selecta Notify Surveillance Center, Send Email, Upload to FTP, Trigger Channel și Trigger Alarm Output.

- **Notify Surveillance Center**

Trimite un semnal de excepție sau de alarmă la un software de gestionare de la de la distanță atunci când are loc un eveniment.

- **Send Email**

Trimite un e-mail cu informații despre alarmă către un utilizat sau mai mulți utilizatori atunci când are loc un eveniment.



Pentru a trimite e-mailuri în momentul producerii unui eveniment, trebuie să consultați **Secțiunea 6.3.11 Configurare Setări email** pentru a seta parametrii de e-mail.

- **Upload to FTP**

Capturați imaginea atunci când alarma este declanșată și încărcați imaginea pe un server FTP.



Trebuie să aveți un server FTP și să configurați mai întâi parametrii FTP. Pentru setarea parametrilor FTP, consultați **Secțiunea 6.3.8 Configurare setări FTP**.

- **Trigger Channel**

Declanșați camera să înregistreze un fișier video în momentul producerii unui eveniment.



Trebuie să setați programul de înregistrare pentru această funcție. Consultați **Secțiunea 8.3 Configurarea programului de înregistrare** pentru detalii privind setările programului de înregistrare.

● Trigger Alarm Output

Declanșarea uneia sau a mai multor ieșiri de alarmă externă atunci când are loc un eveniment.



Pentru a declanșa o ieșire de alarmă atunci când are loc un eveniment, consultați **Secțiunea 6.6.4 Configurare ieșire alarmă** pentru a seta parametrii de ieșire alarmă.



6.6.2 Configurare Alarmă corupere video

Scopul:

Puteți configura sistemul de poziționare să declanșeze acțiuni de alarmă atunci când obiectivul este acoperit.

Pași:

1. Accesați interfața Setări Corupere video:
Configuration > Advanced Configuration > Basic Event > Video Tampering





Figura 6–50 Alarmă corupere

2. Funcția de detectare a mișcării se aplică atât canalului optic, cât și canalului termic, trebuie să selectați **Channel No.** din lista verticală pentru a-l configura.
3. Bifați caseta **Enable Video Tampering** pentru a activa detectarea modificărilor nepermise.
4. Setati zona de corupere. Consultați *Pasul 1* din **Secțiunea 6.6.1 Configurare Detecție mișcare**.

5. Faceți clic pe  pentru a edita programarea armării pentru modificarea nepermisă. Configurarea programului de armare este aceeași ca setarea programului de armare pentru detecție mișcare. Consultați *Pasul 2* din **Secțiunea 6.6.1 Configurare Detecție mișcare**.
6. Bifați caseta pentru a selecta metoda de conectare sau de legare aplicată modificării nepermise. Puteți selecta înștiințarea centrului de supraveghere, trimiterea de e-mailuri, declanșarea canalului și declanșarea ieșirii alarmei. Consultați *Pasul 3* din **Secțiunea 6.6.1 Configurare Detecție mișcare**.
7. Faceți clic pe  pentru a salva setările.

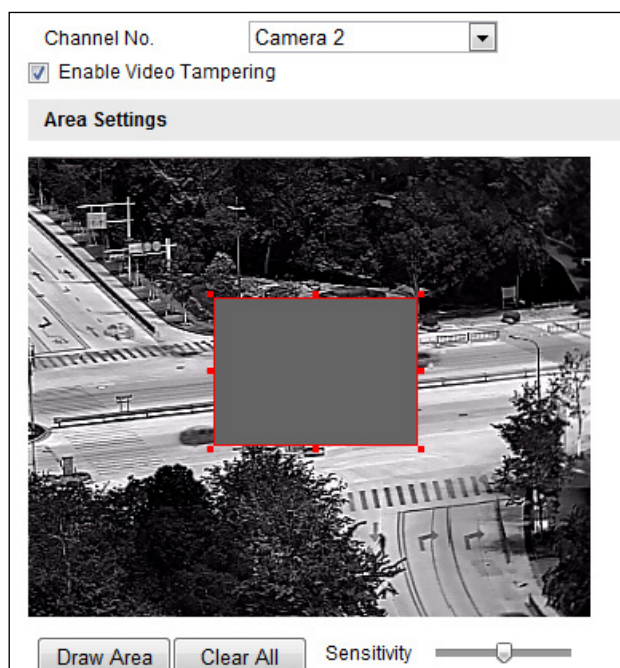

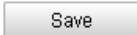
6.6.3 Configurare Intrare alarmă

Pași:

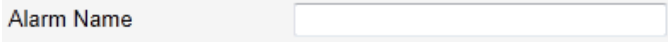
1. Accesați interfața Setări intrare alarmă:
Configuration > Advanced Configuration > Events > Alarm Input
2. Alegeți numărul intrării alarmei și tipul de alarmă. Tipul de alarmă poate fi NO (deschis în mod normal) și NC (închis în mod normal).
3. Editați numele din  pentru a seta un nume pentru intrarea de alarmă (opțional).

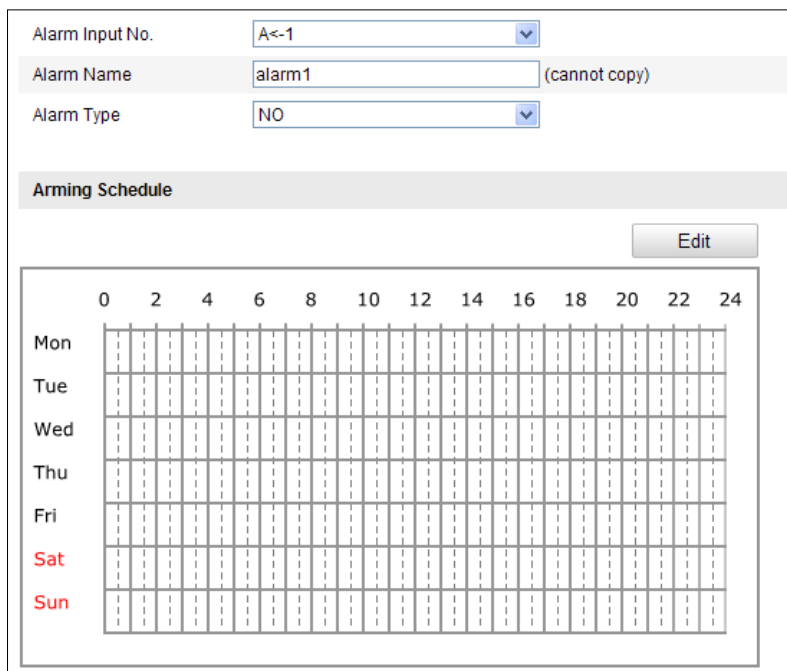

Alarm Input No.

Alarm Name (cannot copy)

Alarm Type

Arming Schedule

	0	2	4	6	8	10	12	14	16	18	20	22	24
Mon													
Tue													
Wed													
Thu													
Fri													
Sat													
Sun													

Figura 6–51 Setări intrare alarmă

4. Faceți clic pe pentru a seta programarea armării pentru intrarea alarmei. Consultați *Pasul 2* din **Secțiunea 6.6.1 Configurare Detecție mișcare**.
5. Bifați caseta pentru a selecta metoda de conectare sau de legare aplicată intrării alarmei. Consultați *Pasul 3* din **Secțiunea 6.6.1 Configurare Detecție mișcare**.
6. De asemenea, puteți selecta legătură PTZ pentru intrarea de alarmă. Bifați casetele de selectare corespunzătoare și selectați numărul pentru a activa Apelare presetare, Apelare patrulare sau Apelare tipar.
7. Puteți copia setările la alte intrări de alarmă.
8. Faceți clic pe pentru a salva setările.

Linkage Method	
Normal Linkage	Other Linkage
<input type="checkbox"/> Notify Surveillance Center	Trigger Alarm Output <input type="checkbox"/> Select All
<input type="checkbox"/> Send Email	<input type="checkbox"/> A->1 <input type="checkbox"/> A->2
<input type="checkbox"/> Upload to FTP	PTZ Linking
Trigger Channel <input type="checkbox"/> Select All	<input type="checkbox"/> Preset No. <input type="text" value="1"/>
<input type="checkbox"/> D1 <input type="checkbox"/> D2	<input type="checkbox"/> Patrol No. <input type="text" value="1"/>
	<input type="checkbox"/> Pattern <input type="text" value="1"/>
Copy to Alarm	
<input type="checkbox"/> Select All	
<input checked="" type="checkbox"/> A<-1 <input type="checkbox"/> A<-2 <input type="checkbox"/> A<-3 <input type="checkbox"/> A<-4 <input type="checkbox"/> A<-5 <input type="checkbox"/> A<-6 <input type="checkbox"/> A<-7	

Figura 6–52 Metodă creare legătură



6.6.4 Configurare ieșire alarmă

Pași:

1. Accesați interfața Setări ieșire alarmă:
Configuration > Advanced Configuration > Events > Alarm Output
2. Selectați un canal de ieșire a alarmei din lista verticală **Alarm Output**.
3. Setări un nume din pentru ieșirea de alarmă (opțional).
4. Timpul de **întârziere** poate fi setat la **5s, 10s, 30s, 1min, 2min, 5min, 10min** sau **Manual**. Întârzierea se referă la durata în care o ieșire de alarmă rămâne activă după ce o alarmă a avut loc.

5. Faceți clic pe  pentru a accesa interfața **Editare oră programare**. Configurarea programului de oră este aceeași ca setarea programului de armare pentru detecție mișcare. Consultați *Pasul 2* din **Secțiunea 6.6.1 Configurare Detecție mișcare**.

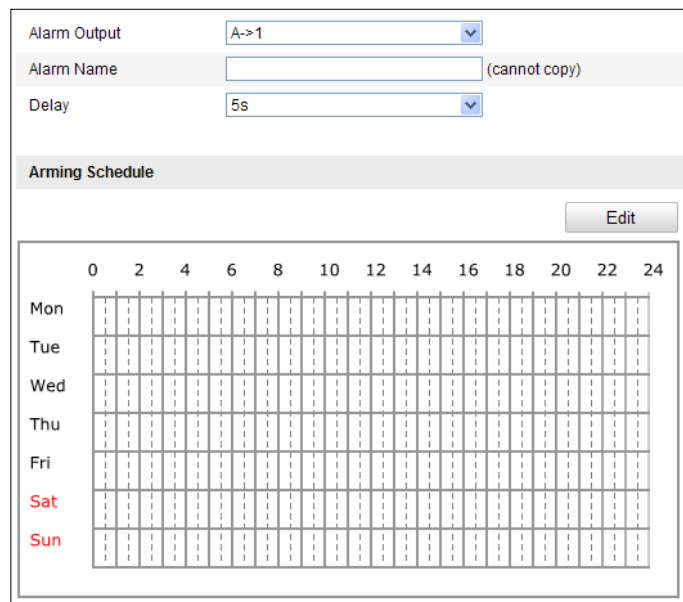

The screenshot shows a configuration window for an alarm. At the top, there are three fields: 'Alarm Output' with a dropdown menu set to 'A->1', 'Alarm Name' with a text input field containing '(cannot copy)', and 'Delay' with a dropdown menu set to '5s'. Below these fields is a section titled 'Arming Schedule' with an 'Edit' button. The schedule is represented by a grid with days of the week (Mon, Tue, Wed, Thu, Fri, Sat, Sun) on the vertical axis and a 24-hour clock (0, 2, 4, 6, 8, 10, 12, 14, 16, 18, 20, 22, 24) on the horizontal axis. The grid cells are currently empty.

Figura 6–53 Setări ieșire alarmă

6. Puteți copia setările la alte ieșiri de alarmă.
7. Faceți clic pe  pentru a salva setările.



6.6.5 Gestionare excepție

Tipul de excepție poate fi HDD plin, eroare de HDD, rețea deconectată, adresă IP conflictuală și conectare ilegală la sistemele de poziționare.

Pași:

- Accesați interfața Setări excepție:
Configuration > Advanced Configuration > Events > Exception
- Bifați caseta de selectare pentru a seta acțiunile aplicate pentru alarma de Excepție. Consultați *Pasul 3* din **Secțiunea 6.6.1 Configurare Detecție mișcare**.

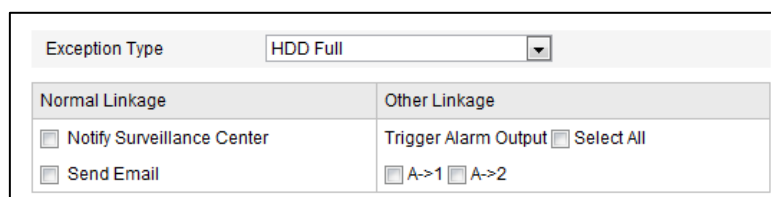

The screenshot shows a configuration window for an exception. At the top, there is a dropdown menu for 'Exception Type' set to 'HDD Full'. Below this are two sections: 'Normal Linkage' and 'Other Linkage'. The 'Normal Linkage' section has two checkboxes: 'Notify Surveillance Center' and 'Send Email'. The 'Other Linkage' section has three checkboxes: 'Trigger Alarm Output', 'Select All', and 'A->1'. The 'A->1' checkbox is checked.

Figura 6–54 Setări excepție

3. Faceți clic pe  pentru a salva setările.



6.6.6 Detecție excepție audio

Scopul:

Dacă activați această funcție și are loc o excepție audio, acțiunile de alarmă vor fi declanșate.

Pași:

1. Accesați interfața Detecție excepție audio:
Configuration > Advanced Configuration > Smart Event > Audio Exception Detection





Figura 6–55 Detecție excepție audio

2. Bifați caseta de selectare pentru **Audio Loss Detection** pentru a activa funcția de detecție excepție intrare audio.
3. Bifați caseta de selectare pentru **Sudden Increase of Sound Intensity Detection** pentru a activa detecția de creștere bruscă.
 - **Sensitivity:** Interval [1-100], cu cât este mai mică valoarea, cu atât mai severă trebuie să fie schimbarea pentru a declanșa detecția.
 - **Sound Intensity Threshold:** Intervalul [1-100], acesta poate filtra sunetul ambiental, cu cât mai puternic sunetul ambiental, cu atât mai mare trebuie să fie valoarea. Puteți regla în funcție de mediul ambiental real.
4. Bifați caseta de selectare pentru **Sudden Decrease of Sound Intensity Detection** pentru a activa detecția de scădere bruscă.
Sensitivity: Interval [1-100], cu cât este mai mică valoarea, cu atât mai severă trebuie să fie schimbarea pentru a declanșa detecția.

5. Faceți clic pe  pentru a edita programarea armării. Configurarea programului de armare este aceeași ca setarea programului de armare pentru detecție mișcare. Consultați *Pasul 2* din **Secțiunea 6.6.1 Configurare Detecție mișcare**.
6. Bifați caseta pentru a selecta metoda de conectare sau de legare aplicată excepției audio. Puteți selecta înștiințarea centrului de supraveghere, trimiterea de e-mailuri, declanșarea ieșirii alarmei etc. Consultați *Pasul 3* din **Secțiunea 6.6.1 Configurare Detecție mișcare**.
7. Faceți clic pe  pentru a salva setările.

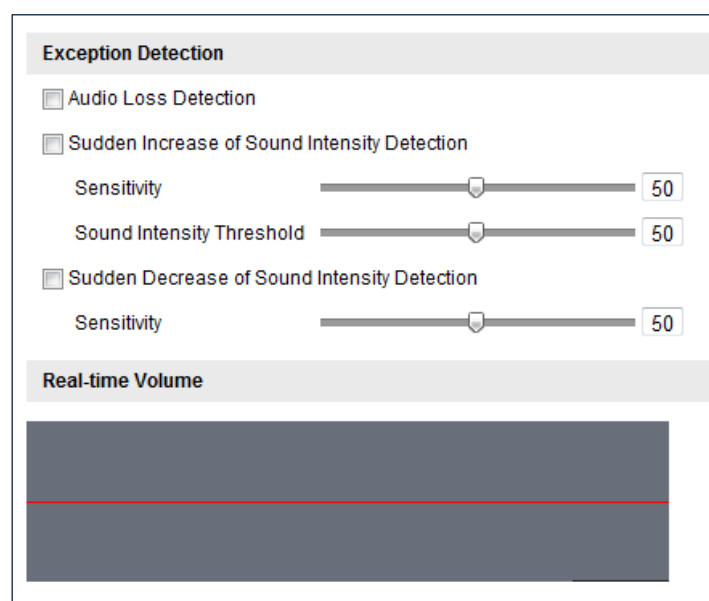

6.6.7 Detectarea dinamică a sursei incendiului

Scopul:

În momentul în care activați această funcție și este detectată o sursă de incendiu, vor fi declanșate acțiuni de alarmă.

Pași:

1. Accesați Configuration > Advanced Configuration > System > VCA Resource Type pentru a selecta **Dynamic Fire Source Detection** ca VCA Resource Type.
2. Accesați interfața Detectare dinamică sursă incendiu:

Configuration > Advanced Configuration > Smart Event > Dynamic Fire Source Detection

Figura 6–56 Detectarea dinamică a sursei incendiului

3. Bifați caseta **Enable Dynamic Fire Source Detection** pentru a activa detectarea dinamică a sursei incendiului.

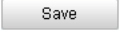

Funcția de detectare dinamică a sursei incendiului poate fi activată doar pentru camera 2.

- **Sensitivity:** un interval [de la 1 la 10], cu cât valoarea este mai mică, cu atât poate fi detectată o sursă de incendiu cu o temperatură mai scăzută.
 - **Dwell Time(s):** Interval [0-120]. Puteți seta temporizarea sistemului de poziționare astfel încât sistemul să rămână în poziția în care detectează sursa de incendiu în momentul în care efectuează scanarea automată, patrula, tiparul, sarcina programată și acțiunea de parcare.
4. Bifați caseta **Display Fire Source Frame on Stream** pentru a afișa un cadru de culoare roșie în jurul sursei de incendiu din flux în momentul producerii unui incendiu (opțional).
 5. Bifați caseta pentru a selecta metoda de conectare sau de legare aplicată intrării alarmei. Consultați *Pasul 3 din Secțiunea 6.6.1 Configurare Detecție mișcare*. În câmpul **Other Linkage**, puteți bifa caseta pentru a activa ieșirea alarmei (numărul ieșirii alarmei variază în funcție de proprietățile dispozitivului).
 6. Faceți clic pe  pentru a salva setările.



6.6.8 Detectarea navei

Scopul:

În momentul în care activați această funcție și este detectată o navă, vor fi declanșate acțiuni de alarmă.

Pași:

1. Accesați Configuration > Advanced Configuration > System > VCA Resource Type pentru a selecta **Ship Detection** ca VCA Resource Type.
2. Accesați interfața Detectare navă:
Configuration > Advanced Configuration > Smart Event > Ship Detection
3. Bifați caseta **Enable Ship Detection** pentru a activa funcția de detectare a navei.
4. Bifați caseta **Display Detection Frame on Video** pentru a afișa cadrul și linia de alarmă în flux (opțional).



Funcția de detectare a navei este acceptată doar de anumite modele.

5. Introduceți în caseta de text înălțimea dispozitivului ca înălțimea dispozitivului deasupra nivelului apei.
6. Desenați zona de detectare a navei și liniile de alarmă.
 - (1) Faceți clic pe Draw Area. Faceți clic cu mouse-ul pe imaginea transmisiunii video live pentru a desena o zonă de detectare a navei și faceți clic dreapta pentru a finaliza desenul. Alarma va fi încărcată atunci când o navă este detectată în această zonă.
 - (2) Faceți clic pe Draw Alarm Line. Faceți clic cu mouse-ul pe transmisiunea video live pentru a desena o linie de alarmă și faceți clic dreapta pentru a finaliza desenul. Dispozitivul emite o alarmă și numără navele atunci când în zonă sunt detectate nave, iar informațiile despre navă(e) vor fi afișate în partea dreaptă.



Asigurați-vă că linia de alarmă este mai lungă decât lățimea zonei de detectare a navei.

7. Bifați caseta pentru a selecta metoda de conectare sau de legare aplicată intrării alarmei. Consultați *Pasul 3 din Secțiunea 6.6.1 Configurare Detectie mișcare*. În câmpul **Other Linkage**, puteți bifa caseta pentru a activa ieșirea alarmei (numărul ieșirii alarmei variază în funcție de proprietățile dispozitivului).
8. Faceți clic pe  pentru a salva setările.



6.7 Măsurarea temperaturii

Scopul:

Atunci când activați această funcție, este măsurată temperatura efectivă a punctului monitorizat. Dispozitivul emite o alarmă atunci când temperatura depășește valoarea de prag a temperaturii.

Înainte de a începe:

Accesați **Configuration > Advanced Configuration > System > VCA Resource Type** pentru a selecta **Temperature Measurement + Behavior Analysis** ca VCA Resource Type.

6.7.1 Configurarea măsurării temperaturii

Pași:

1. Accesați **Configuration > Advanced Configuration > Temperature Measurement Configuration**.

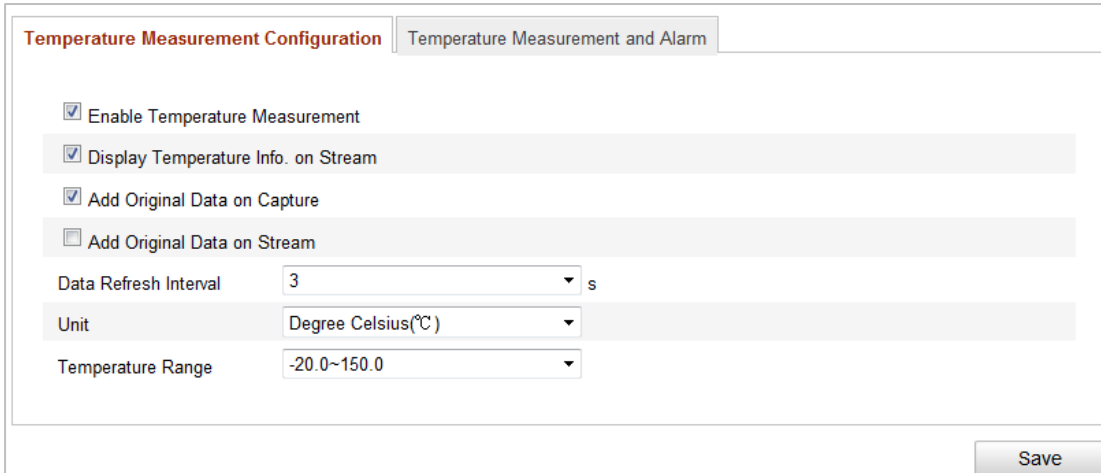

Temperature Measurement Configuration | Temperature Measurement and Alarm

- Enable Temperature Measurement
- Display Temperature Info. on Stream
- Add Original Data on Capture
- Add Original Data on Stream

Data Refresh Interval: 3 s

Unit: Degree Celsius(°C)

Temperature Range: -20.0~150.0

Figura 6–57 Detectarea dinamică a sursei incendiului

2. Bifați casetele interfeței pentru a seta configurațiile de măsurare a temperaturii.
 - **Enable Temperature Measurement:** Bifați caseta pentru a activa funcția de măsurare a temperaturii.
 - **Display Temperature Info. on Stream:** Bifați caseta pentru a afișa informațiile despre temperatură în modul de vizualizare live.
 - **Add Original Data on Capture:** Bifați caseta pentru a adăuga date originale pe captură.
 - **Add Original Data on Stream:** Bifați caseta pentru a adăuga date originale pe flux.
 - **Data Refresh Interval:** Selectați intervalul de reîmprospătare a datelor de la 1 s la 5 s.
 - **Unit:** Afișați temperatura în grade Celsius (°C)/grade Fahrenheit (°F)/grade Kelvin (K).
 - **Temperature Range:** Setează intervalul de temperatură.
3. Faceți clic pe **Save** pentru a salva setările.



6.7.2 Măsurarea temperaturii și alarma

Scopul:

Această funcție este utilizată pentru a măsura temperatura punctului detectat, iar dispozitivul compară temperatura regiunilor selectate și emite o alarmă.

Pași:

1. Accesați **Configuration > Advanced Configuration > Temperature Measurement and Alarm**.
2. Reglați imaginea în funcție de scenă, pentru a măsura temperatura cu panoul de control PTZ. Salvați scena curentă ca presetarea sigură.



Puteți seta anterior presetarea în interfața vizualizării live și puteți activa presetarea în interfața de măsurare a temperaturii și de alarmă.

Puteți seta/activa/șterge presetarea în interfața de măsurare a temperaturii.

3. Setează regula de alarmă: Selectați din lista de reguli o regulă de măsurare a temperaturii și configurați parametrii.
 - **Name:** Puteți personaliza numele regulii.
 - **Type:** Selectați punctul, linia sau cadrul ca tip de regulă.
 - **Emissivity:** Setează emisivitatea țintei dvs. Notă: Fiecare obiect are o altă emisivitate.
 - **Distance (m):** Distanța în linie dreaptă dintre țintă și dispozitiv.
 - **Reflective Temperature:** Dacă în scenă există vreo țintă cu emisivitate ridicată, bifați caseta și setați temperatura de reflexie pentru a corecta temperatura. Dacă nu există o astfel de țintă, debifați caseta.







Figura 6–58 Configurarea măsurării temperaturii

4. Faceți clic pe  din listă pentru a afișa interfața regulii de alarmă.
 - **Alarm Rule:** Regula de alarmă variază în funcție de tip. Regula presupune compararea informațiilor despre temperatură pentru două regiuni selectate. Pentru țintele setate în funcție de cadru, regulile includ: **Temperatură max. mai ridicată decât, Temperatură max. mai scăzută decât, Temperatură min. mai ridicată decât, Temperatură min. mai scăzută decât, Temperatură medie mai ridicată decât, Temperatură medie mai scăzută decât, Diferență de temperatură mai ridicată decât și Diferență de temperatură mai scăzută decât.** Pentru țintele setate în funcție de linie, regulile includ Temperatură max., Temperatură min. și Temperatură medie. Pentru țintele setate în funcție de punct, regulile sunt diferențiate în funcție de Temperatură medie.
 - **Pre-Alarm Temperature and Alarm Temperature:** Setăți temperatura de pre-alarmă și temperatura de alarmă, dispozitivul emite pre-alarma atunci când temperatura sa de regulă depășește temperatura de pre-alarmă și emite alarma atunci când temperatura sa de regulă depășește temperatura de alarmă.

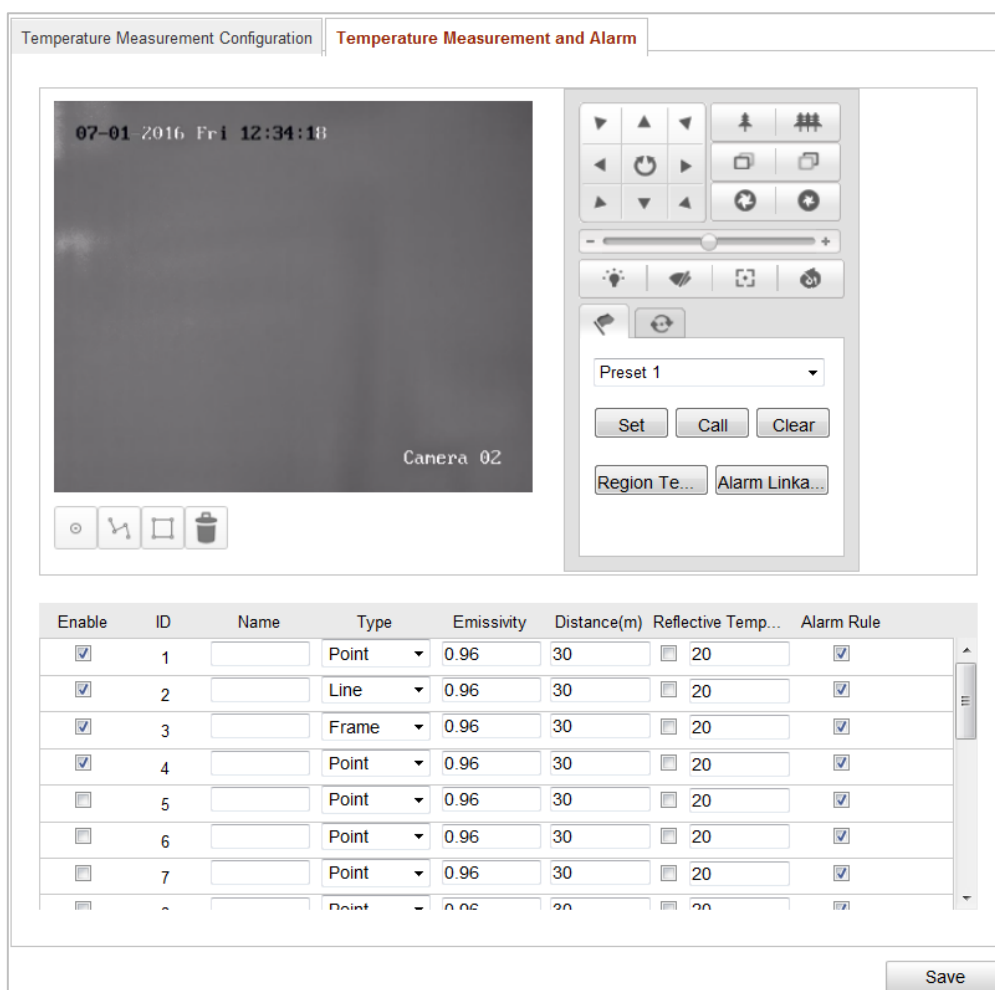
- **Tolerance Temperature:** Setați temperatura de toleranță și dispozitivul apreciază dacă alarma declanșată încetează până când temperatura dispozitivului/diferența de temperatură este mai scăzută decât temperatura de regulă luându-se în considerare temperatura de toleranță. De exemplu, setați temperatura de toleranță la 3 °C, setați temperatura de alarmă la 55 °C și setați temperatura de pre-alarmă la 50 °C. Dispozitivul emite pre-alarma atunci când temperatura sa atinge 50 °C și emite alarma atunci când temperatura sa atinge 55 °C și anulează alarma numai atunci când temperatura dispozitivului este mai scăzută decât 52 °C.
5. Desenați regiunea-țintă: Selectați regula și desenați cadrul/linia/punctul corespunzător(oare). Faceți clic pe  pentru a desena punctul. Faceți clic pe  pentru a desena linia. Faceți clic pe  pentru a desena cadrul.
 6. Setați Temperature Difference Alarm: Faceți clic pe Temperature Difference Alarm pentru a accesa interfața alarmei de diferență de temperatură, puteți seta până la patru alarme de diferență de temperatură.



Alarma de diferență de temperatură se aplică numai țintelor setate în funcție de cadru.

7. Setați Alarm Linkage: Faceți clic pe Alarm Linkage pentru a accesa interfața de legătură a alarmei și setați metodele de legare.
8. Faceți clic pe **Save** pentru a salva setările.



Capitolul 7 Configurare VCA

Scopul:

Puteți utiliza sistemul de poziționare pentru a efectua o analiză inteligentă, cum ar fi analiza comportamentului. Puteți configura reguli multiple pentru diverse cerințe.



Funcția VCA este acceptată numai de către canalul termic.

7.1 Configurarea resursei VCA

Scopul:

Înainte de a putea utiliza funcția VCA a camerei, trebuie să selectați tipul de resursă VCA. Pentru a utiliza Măsurare temperatură și Analiză comportament, selectați Temperature Measurement and Behavior Analysis. Pentru a utiliza funcția Detectare dinamică sursă incendiu, selectați Dynamic Fire Source Detection. Pentru a utiliza funcția Detectare navă, selectați Ship Detection.

Pași:

1. Accesați interfața Tip de resursă VCA:

Configuration > Advanced Configuration > System > VCA Resource Type



Figura 7–1 Informațiile VCA

2. Bifați caseta pentru a activa tipul de resursă VCA.
3. Sistemul este reinițializat și resursa VCA selectată va fi activată.

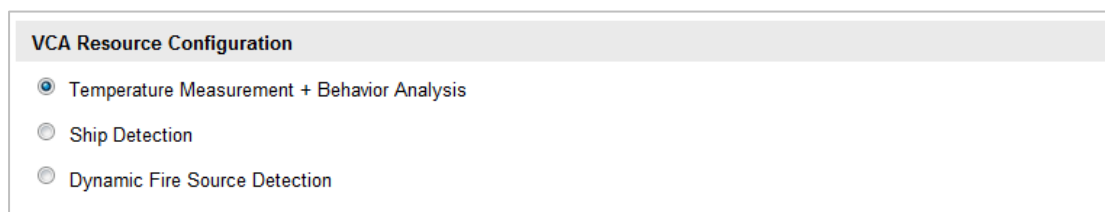

Odată ce ați selectat oricare dintre resurse, nu puteți activa celelalte reguli VCA.

7.2 Configurarea informațiilor VCA

Pași:

1. Accesați interfața Configurare informații VCA:
Configuration > VCA Configuration > VCA Info.

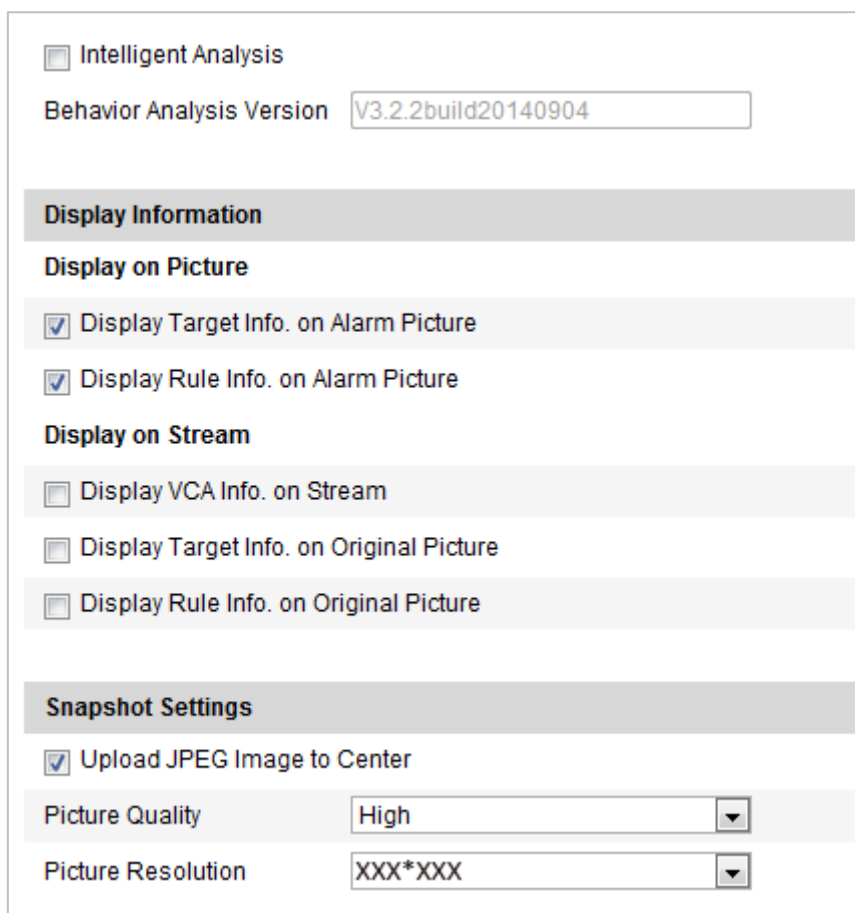

The screenshot displays the VCA Configuration interface. At the top, there is a checkbox for "Intelligent Analysis" which is currently unchecked. Below it, the "Behavior Analysis Version" is set to "V3.2.2build20140904". The interface is divided into three main sections: "Display Information", "Snapshot Settings", and "Display on Stream".

- Display Information:** Contains two sub-sections: "Display on Picture" with two checked checkboxes for "Display Target Info. on Alarm Picture" and "Display Rule Info. on Alarm Picture"; and "Display on Stream" with three unchecked checkboxes for "Display VCA Info. on Stream", "Display Target Info. on Original Picture", and "Display Rule Info. on Original Picture".
- Snapshot Settings:** Contains a checked checkbox for "Upload JPEG Image to Center", a "Picture Quality" dropdown menu set to "High", and a "Picture Resolution" dropdown menu set to "XXX*XXX".

Figura 7–2 Informațiile VCA

2. Bifați caseta pentru a activa analiza inteligentă. Și puteți vizualiza versiunea curentă pentru analiza comportamentului.
3. Setări informațiile afișate:
 - Puteți selecta să afișați informațiile despre țintă și informațiile despre regulă pe imaginea de alarmă; puteți activa funcțiile bifând caseta corespunzătoare după preferințe.
 - Și, dacă bifați caseta de afișare a informațiilor despre țintă și a informațiilor despre regulă în flux, informațiile vor fi adăugate la fluxul video, iar suprapunerea va fi afișată dacă obțineți vizualizarea live sau redarea de către player-ul VS.
4. Setări instantaneul:
 - Puteți configura funcția **Notify Surveillance Center**, care este utilizată pentru încărcarea imaginii în centrul de supraveghere atunci când se produce o alarmă VCA.
 - Puteți, de asemenea, seta separat calitatea și rezoluția imaginii.
5. Faceți clic pe pentru a salva setările.

7.3 Configurare avansată

Toți parametrii analizei comportamentului și toți parametrii capturării feței sunt grupați pe pagina configurării avansate. Puteți configura acești parametri pentru diversele tipuri VCA după preferințe.

Pași:

1. Accesați interfața Configurare avansată:

Configuration > VCA Configuration > Advanced Configuration

Figura 7–3 Configurare avansată

2. Reglați parametrii de detectare.

Detection Sensitivity: un interval [de la 0 la 4], cu cât sensibilitatea este mai înaltă, cu atât mai ușor va fi detectată ținta.

Background Update Rate: un interval [de la 0 la 4], dacă o țintă detectată rămâne în scena de monitorizare pentru o anumită perioadă de timp, sistemul va considera automat că ținta este fundalul. Cu cât valoarea este mai mare, cu atât mai repede ținta va fi considerată fundal.

Minimum Target Size: un interval [de la 0 la 4], sistemul va elimina prin filtrare obiectul mai mic decât dimensiunea minimă a țintei.

Displacement Constraint for Target Generation: un interval [de la 0 la 4], cu cât valoarea este mai mare, cu atât mai lent este generată ținta și cu atât mai înaltă este precizia analizei.

Light Change Suppression: bifați caseta pentru a suprima impactul provocat de modificarea iluminării.

3. Reglați parametrii de urmărire.

Post-Tracking: un interval [de la 2 la 600], puteți configura durata urmăririi după ce ținta devine imobilă.

Force Tracking: bifați caseta pentru a activa această funcție și a împiedica blocarea obiectului. După ce funcția a fost activată, sistemul de poziționare va continua să localizeze și să urmărească ținta blocată.

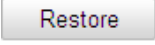
Restore Default: Faceți clic pe  pentru a restabili parametrii impliciți.

Restart VCA: Faceți clic pe  pentru a reporni funcția VCA.

7.4 Analiza comportamentului

Scopul:

Sistemul de poziționare acceptă urmărirea patrulei pentru scene multiple. Pentru o scenă individuală pot fi configurate maximum 8 reguli. Puteți configura regulile pentru scenă după preferințe.

Pași:

1. Configurați informațiile VCA: pentru informații detaliate, consultați 7.2.
2. Configurați parametrii **Zooming Ratio**: setați raportul de zoom al urmăririi corespunzător cu panoul de control PTZ. Faceți clic pe butonul **Save Zooming F** pentru a salva setările.
Camera optică va urmări ținta atunci când este declanșată regula VCA configurată pe camera termică.



Figura 7–4 Raportul de zoom

3. Configurați scena:
Mergeți la VCA Configuration > Scene Configuration
Pot fi adăugate maximum 10 scene. Pentru fiecare scenă pot fi configurate diverse reguli și proprietăți.



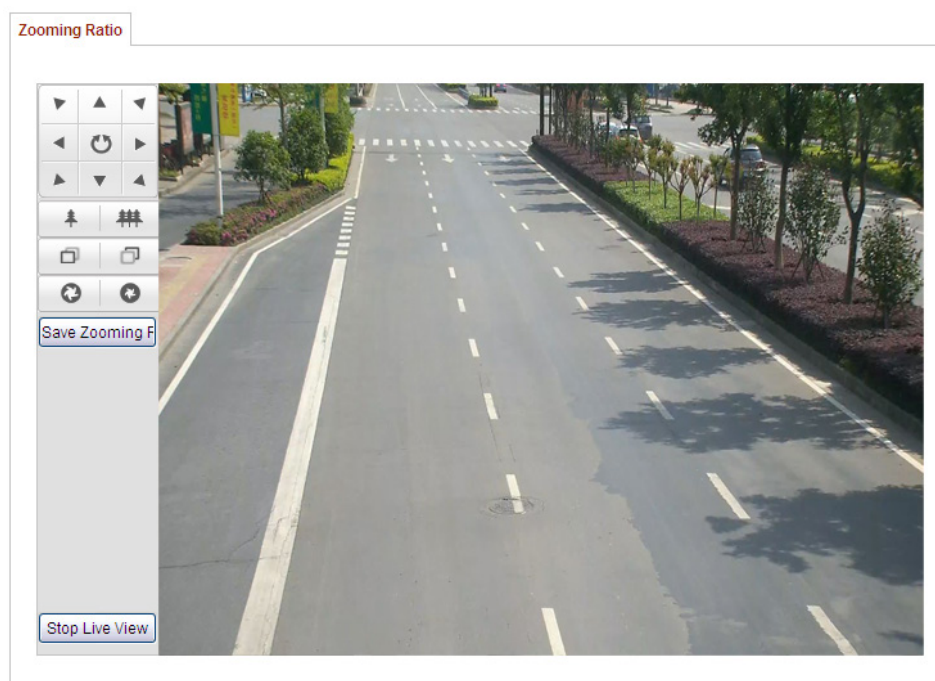

Figura 7-5 Parametrii scenei

- **Crearea unei scene:**

- 1) Adăugați o scenă nouă: faceți clic pe  pentru a crea o scenă nouă.
- 2) Controlați PTZ pentru a obține scena dorită.
- 3) Setează parametrii scenei:

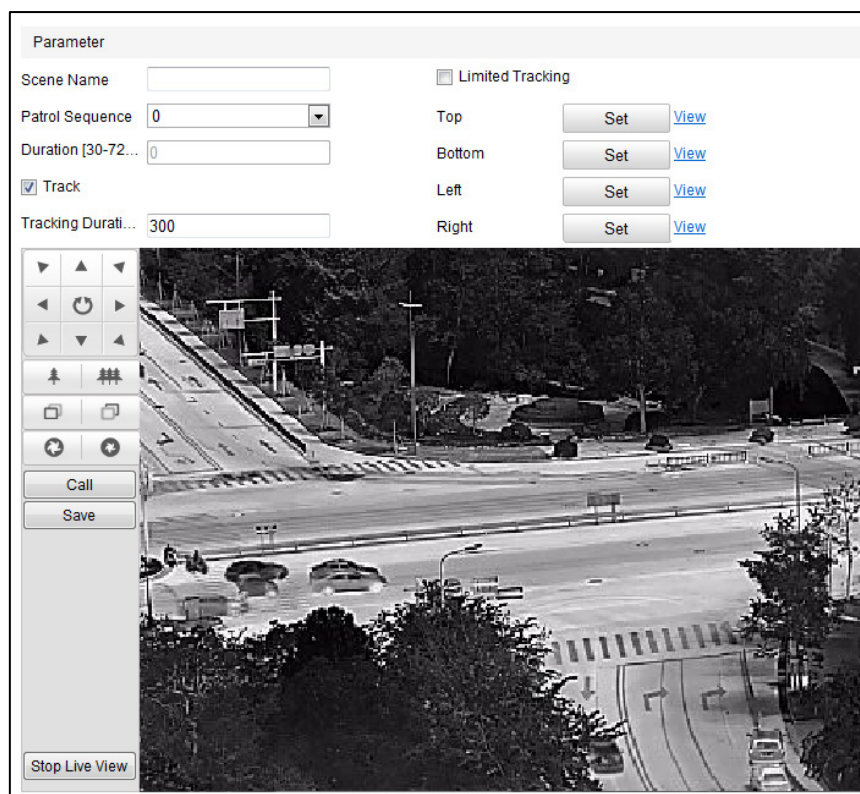
Scene Name: introduceți un nume personalizat pentru scenă.

Patrol Sequence: setați secvența pentru scenă în momentul efectuării urmăririi patrulei. Dacă secvența este selectată ca 0, această scenă nu va fi configurată pentru urmărirea patrulei.

Duration: setați temporizarea scenei în momentul efectuării urmăririi patrulei. Analiza inteligentă va fi activată în timpul perioadei. Dacă alarma este declanșată, sistemul de poziționare va iniția automat urmărirea.

Track: bifați caseta pentru a activa funcția de urmărire automată pentru scenă. Odată ce canalul termic detectează ținta, canalul optic urmărește automat ținta.

Tracking Duration: setați durata urmăririi automate. Dacă valoarea este setată ca 0, durata urmăririi nu va fi limitată.

Limited Tracking: puteți bifa caseta pentru a activa/dezactiva această funcție. Dacă funcția este activată, puteți seta poziția limitată pentru urmărire.

- 4) Faceți clic pe  pentru a salva setările.

- **Configurarea regulii:**

Pentru o scenă individuală pot fi configurate maximum 8 reguli. Executați pașii următori pentru a configura regula aplicabilă scenei.

- 1) Faceți clic pe fila **Rule** pentru a accesa interfața setărilor regulii.
- 2) Creați o nouă regulă: faceți clic pe butonul  pentru a adăuga o regulă nouă.
- 3) Selectați tipul de regulă: faceți clic pe meniul vertical pentru a selecta tipul de regulă. Puteți selecta Line Crossing, Intrusion, Region Entrance și Region Exiting.



Figura 7–6 Lista de reguli

- 4) Configurați zona regulii: faceți clic pe butonul Draw Line sau pe butonul Draw Area de pe bara de instrumente a panoului vizualizării live. Faceți clic cu mouse-ul în panoul vizualizării live. Faceți clic dreapta pe mouse pentru a finaliza desenarea. Pentru informații detaliate, consultați 7.5 Demonstrarea configurării regulii.
- 5) Configurați dimensiunea filtrării: funcția de filtrare este acceptată pentru toate regulile. Puteți seta dimensiunea minimă și dimensiunea maximă ale obiectului supus filtrării. Sistemul va detecta doar obiectul de o dimensiune între valoarea minimă și valoarea maximă configurate. Pentru informații detaliate, consultați 7.5 Demonstrarea configurării regulii.
- 6) Activați regulile: bifați caseta **Enable** a fiecărei reguli din lista de reguli pentru a activa regula.
- 7) Faceți clic pe  pentru a salva setările.

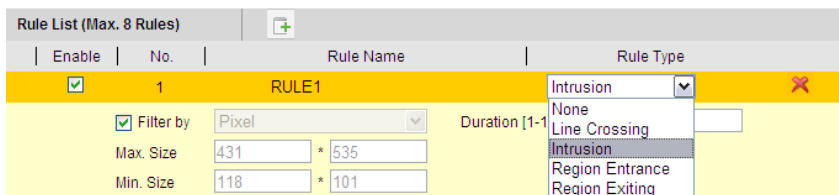
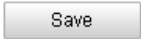

Creați mai multe reguli: puteți crea mai multe reguli repetând pașii descriși anterior.

- **Configurarea programării armării:**

- 1) Faceți clic pe fila Arming Schedule.
- 2) Selectați o regulă din lista de reguli.



Figura 7–7 Programarea armării

- 3) Faceți clic pe butonul Edit pentru a edita segmentul momentului de armare.



Figura 7–8 Momentul programării

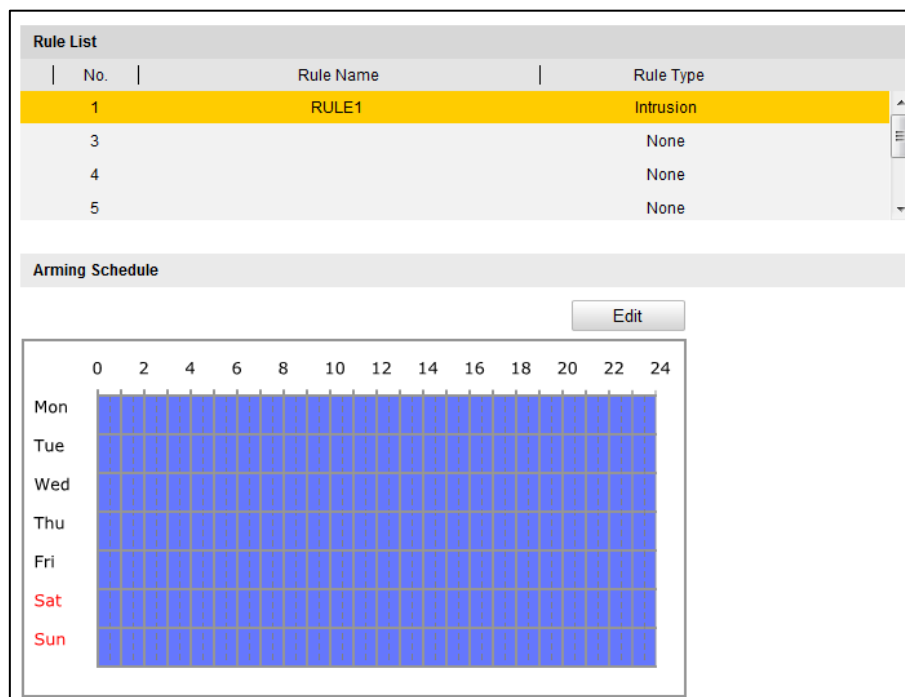

Puteți selecta să copiați setările la întreaga săptămână sau la anumite zile ale săptămânii. Pot fi configurate maximum 8 segmente.

- 4) Faceți clic pe pentru a salva setările.

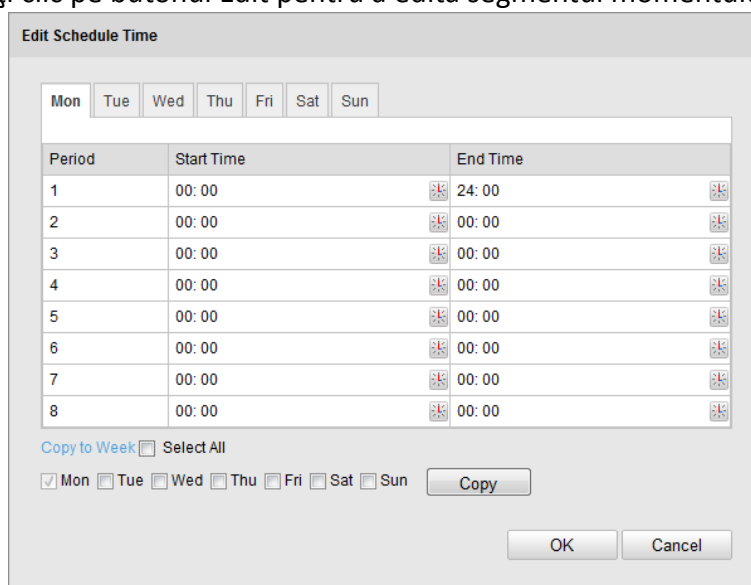
● **Configurarea programării armării:**

- 1) Faceți clic pe fila Alarm Linkage.
- 2) Selectați o regulă din lista de reguli.



Figura 7–9 Legarea alarmei

- 3) Bifați caseta acțiunilor de conectare sau de legare corespunzătoare pentru a le activa.
4. Configurarea avansată: pentru informații detaliate, consultați **secțiunea 7.3 Configurare avansată**. Faceți clic pe **Save** pentru a salva setările.

7.5 Demonstrarea configurării regulii

Scopul:

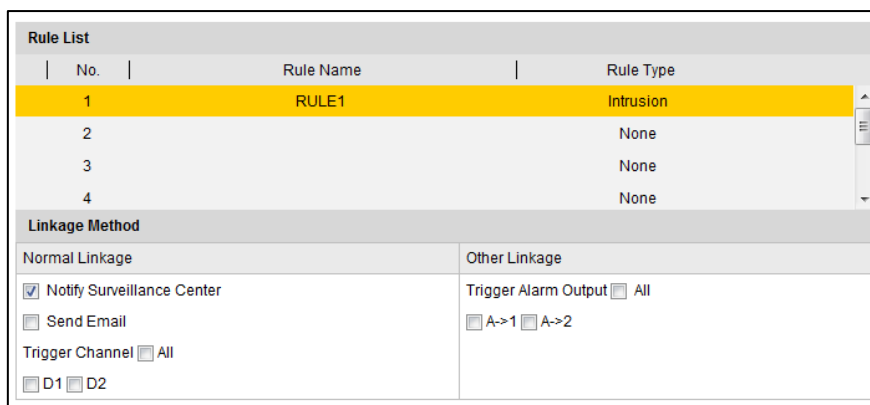
În această secțiune sunt prezentați pașii pentru configurarea detaliată a fiecărei reguli.

7.5.1 Traversarea liniei

Scopul:

Această funcție poate fi utilizată pentru detectarea persoanelor, a vehiculelor și a obiectelor ce traversează un plan imaginar definit. Direcția de traversare poate fi setată ca bidirecțională, de la stânga la dreapta sau de la dreapta la stânga. Alarma va fi declanșată dacă regula este încălcată.

Pași:

1. Creați o nouă regulă: faceți clic pe butonul  pentru a adăuga o regulă nouă.
2. Selectați tipul de regulă: faceți clic pe meniul vertical și selectați **Line Crossing** ca tip de regulă.



Figura 7–10 Selectarea tipului de regulă

3. (Opțional) Configurați dimensiunea filtrului, dacă doriți să restrângeți ținta de detectare la un anumit interval.
 - 1) Bifați caseta **Filter by** și va fi disponibilă doar filtrarea după pixel.

- 2) Faceți clic pe butonul și desenați un dreptunghi în imaginea vizualizării live ca filtrul dimensiunii minime.
- 3) Faceți clic pe butonul și desenați un dreptunghi în imaginea vizualizării live ca filtrul dimensiunii maxime.
4. Configurați zona regulii:
Faceți clic pe de pe bara de instrumente a panoului vizualizării live. Specificați un punct al liniei făcând clic cu mouse-ul în imaginea vizualizării live, după care specificați celălalt punct.

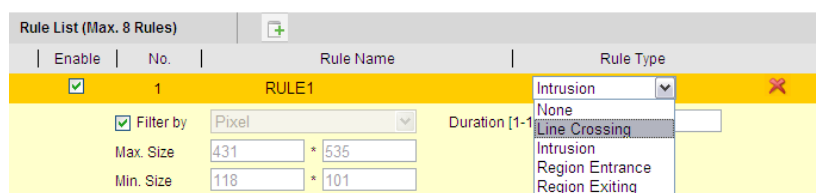

Figura 7–11 Desenarea liniei

5. Faceți clic pe meniul vertical din lista de reguli pentru a selecta direcția de traversare.
6. Activați regulile: bifați caseta **Enable** a fiecărei reguli din lista de reguli pentru a activa regula.
7. Faceți clic pe pentru a salva setările.

7.5.2 Intruziunea

Scopul:

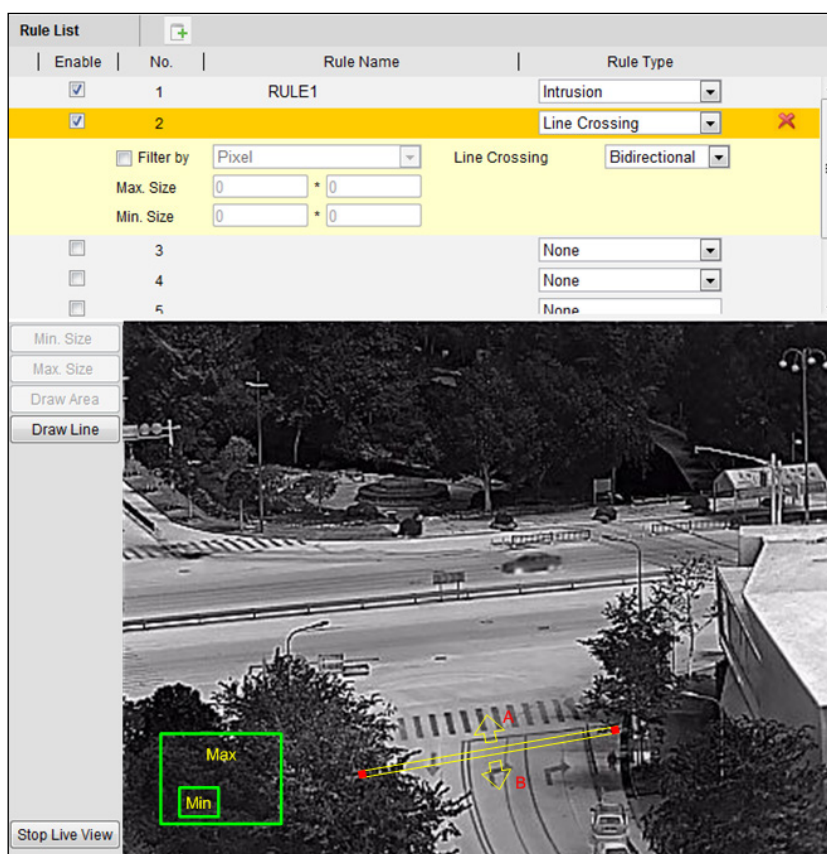
Această funcție poate fi utilizată pentru a detecta dacă există persoane, vehicule și obiecte care pătrund în zona predefinită pentru mai mult timp decât durata setată. Alarma va fi declanșată dacă regula este încălcată.

Pași:

1. Creați o nouă regulă: faceți clic pe butonul  pentru a adăuga o regulă nouă.
2. Selectați tipul de regulă: Faceți clic pe meniul vertical și selectați **Intrusion** ca tip de regulă.
3. Configurați dimensiunea filtrării: pentru informații detaliate, consultați pasul 3 din **secțiunea 7.5.1 Traversarea liniei**.
4. Configurați zona regulii:

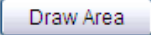
Faceți clic pe  de pe bara de instrumente a panoului vizualizării live. Faceți clic cu mouse-ul în imaginea vizualizării live pentru a specifica un colț al zonei. După ce specificați toate colțurile, faceți clic dreapta pe mouse pentru a conecta primul colț și ultimul colț, ceea ce înseamnă că ați desenat o zonă poligonală.





Figura 7–12 Desenarea zonei

5. Setați durata de la 1 la 100.
6. Activați regulile: bifați caseta **Enable** a fiecărei reguli din lista de reguli pentru a activa regula.
7. Faceți clic pe  pentru a salva setările.

7.5.3 Intrarea în regiune

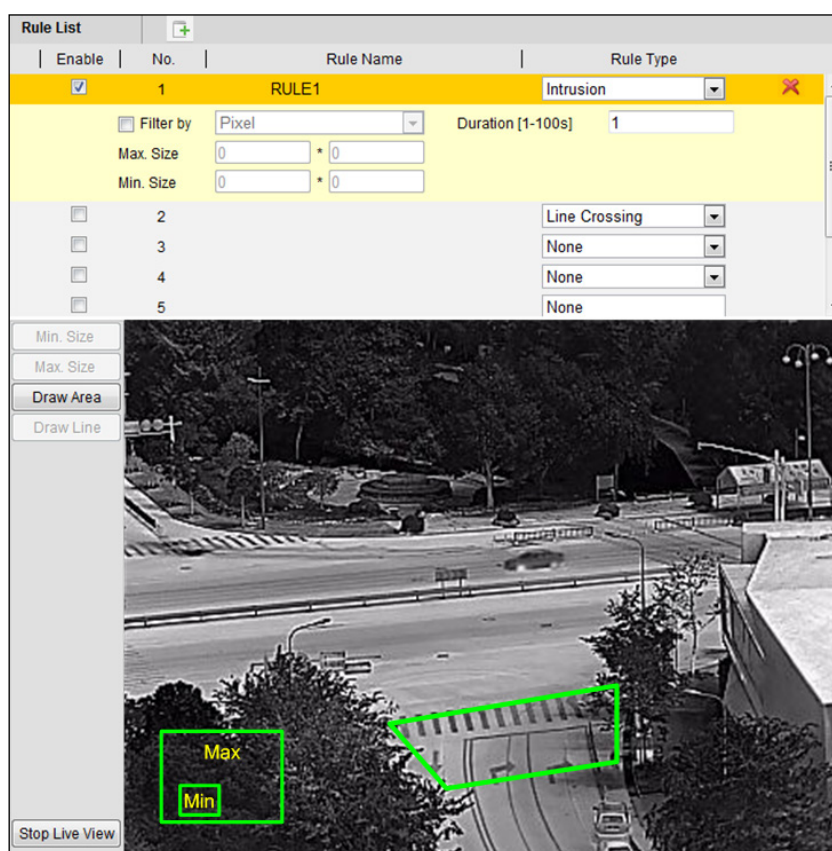
Scopul:

Această funcție poate fi utilizată pentru detectarea persoanelor, a vehiculelor și a obiectelor ce pătrund într-o regiune predefinită. Alarma va fi declanșată dacă regula este încălcată.

Pași:

1. Creați o nouă regulă: faceți clic pe butonul  pentru a adăuga o regulă nouă.
2. Selectați tipul de regulă: faceți clic pe meniul vertical și selectați **Region Entrance** ca tip de regulă.
3. Configurați zona regulii:

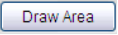
Faceți clic pe  de pe bara de instrumente a panoului vizualizării live.

Faceți clic cu mouse-ul în panoul vizualizării live. Faceți clic dreapta pe mouse pentru a finaliza desenarea.

4. Configurați dimensiunea filtrării: pentru informații detaliate, consultați pasul 3 din **secțiunea 7.5.1 Traversarea liniei**.
5. Activați regulile: bifați caseta **Enable** a fiecărei reguli din lista de reguli pentru a activa regula.
6. Faceți clic pe  pentru a salva setările.

7.5.4 Ieșirea din regiune

Scopul:

Această funcție poate fi utilizată pentru detectarea persoanelor, a vehiculelor și a obiectelor ce ies dintr-o regiune predefinită. Alarma va fi declanșată dacă regula este încălcată.

Pași:

1. Creați o nouă regulă: faceți clic pe butonul  pentru a adăuga o regulă nouă.
2. Selectați tipul de regulă: faceți clic pe meniul vertical și selectați **Region Exiting** ca tip de regulă.
3. Configurați zona regulii:

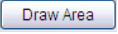
Faceți clic pe  de pe bara de instrumente a panoului vizualizării live.

Faceți clic cu mouse-ul în panoul vizualizării live. Faceți clic dreapta pe mouse pentru a finaliza desenarea.





Figura 7–13 Desenarea zonei

- Configurați dimensiunea filtrării: pentru informații detaliate, consultați pasul 3 din **secțiunea 7.5.1 Traversarea liniei**.
- Activați regulile: bifați caseta **Enable** a fiecărei reguli din lista de reguli pentru a activa regula.
- Faceți clic pe  pentru a salva setările.

Capitolul 8 Setări de înregistrare

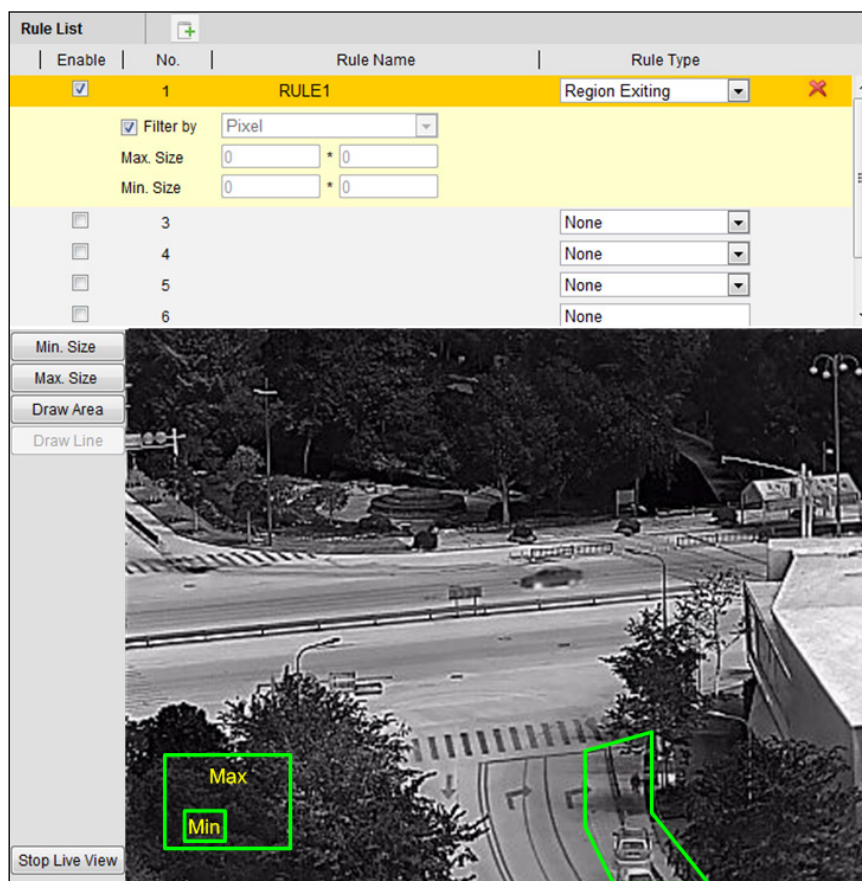
Înainte de a începe:

Pentru a configura setările de înregistrare, vă rugăm să vă asigurați dacă aveți dispozitivul de stocare de rețea în cadrul rețelei sau dacă cartela de stocare a fost introdusă în slotul de card corespunzător. Consultați ghidul de instalare pentru amplasarea slotului cartelei de stocare.

8.1 Configurarea setărilor NAS

Înainte de a începe:

Discul de rețea trebuie să fie disponibil în cadrul rețelei și trebuie să fie configurat în mod corespunzător pentru a stoca fișierele înregistrate, fișierele jurnal etc.

Pași:

- Accesați interfața Setări NAS (Network-Attached Storage):
Configuration > Advanced Configuration > Storage > NAS
- Selectați tipul de NAS ca NFS sau ca SMB/CIFS. Dacă selectați SMB/CIFS, trebuie să introduceți Numele de utilizator și Parola.

HDD No.	Type	Server Address	File Path
1	NAS		
Mounting Type: NFS (dropdown menu)			
User Name		<input type="text"/>	Password <input type="text"/>
2	NAS		

Figura 8–1 Selectarea tipului de NAS

- Introduceți adresa IP a discului de rețea. Formatul de stocare NFS implicit pentru calea fișierului este `/dvr/test`, după cum se poate vedea în Figura 8–2. Iar formatul de stocare SMB/CIFS implicit pentru calea fișierului este `/test`.

HDD No.	Type	Server Address	File Path
1	NAS	10.99.105.249	/dvr/test
2	NAS		
3	NAS		
4	NAS		

Figura 8–2 Adăugarea discului de rețea

- Faceți clic pe pentru a adăuga discul de rețea.



La sistemul de poziționare pot fi conectate până la 8 discuri NAS.

8.2 Inițializarea și configurarea stocării

Pași:

- Inițializați discul local sau discul de rețea adăugat
 - Accesați interfața Setări HDD (**Advanced Configuration > Storage > Storage Management**), în care puteți vizualiza capacitatea, spațiul liber, starea, tipul și proprietatea discului.
 - Dacă starea discului este **Uninitialized**, după cum se poate vedea în Figura 8–3, bifați caseta corespunzătoare pentru a selecta discul și faceți clic pe pentru a porni inițializarea discului.

HDD Device List							<input type="button" value="Format"/>
<input checked="" type="checkbox"/>	HDD No.	Capacity	Free space	Status	Type	Property	Progress
<input checked="" type="checkbox"/>	9	0.96GB	0.00GB	Uninitialized	NAS	R/W	

Figura 8–3 Inițializarea discului

HDD Device List							<input type="button" value="Format"/>
<input checked="" type="checkbox"/>	HDD No.	Capacity	Free space	Status	Type	Property	Progress
<input checked="" type="checkbox"/>	9	39.06GB	0.00GB	Uninitialized	NAS	R/W	7%

Figura 8–4 Inițializarea

În momentul finalizării inițializării, starea discului va deveni **Normal**, după cum apare în Figura 8–5.

HDD Device List							<input type="button" value="Format"/>
<input type="checkbox"/>	HDD No.	Capacity	Free space	Status	Type	Property	Progress
<input type="checkbox"/>	9	39.06GB	38.75GB	Normal	NAS	R/W	

Figura 8–5 Vizualizare stare disc

- Configurați cota de salvare a videoclipurilor și a imaginilor.
Introduceți procentul corespunzător imaginii și înregistrării în câmpul de text, iar procentul total trebuie să fie de 100%.

Quota	
Max. Picture Capacity	<input type="text" value="49.50GB"/>
Free Size for Picture	<input type="text" value="49.50GB"/>
Max. Record Capacity	<input type="text" value="149.25GB"/>
Free Size for Record	<input type="text" value="149.25GB"/>
Percentage of Picture	<input type="text" value="25"/> %
Percentage of Record	<input type="text" value="75"/> %

Figura 8–6 Setarea cotei



8.3 Configurarea programului de înregistrare

Înainte de a începe:

Asigurați-vă că un card de stocare locală este introdus în sistemul de poziționare sau că stocarea de rețea este adăugată la sistemul de poziționare, și că

Scopul:

Există două tipuri de înregistrare pentru sistemele de poziționare: înregistrarea manuală și înregistrarea programată. Pentru înregistrarea manuală, consultați **Secțiunea 4.4 Înregistrarea și capturarea manuală a imaginilor**. În această secțiune puteți urma instrucțiunile pentru a configura înregistrarea programată. În mod implicit, fișierele de înregistrare pentru înregistrare programată sunt stocate pe cardul SD (dacă este acceptat) sau pe discul de rețea.

Pași:

1. Accesați interfața de setări Program înregistrare:

Configuration > Advanced Configuration > Storage > Record Schedule

The screenshot displays the 'Record Schedule' configuration page. At the top, there are four dropdown menus: 'Pre-record' set to '5s', 'Post-record' set to '5s', 'Overwrite' set to 'Yes', and 'Recording Stream' set to 'Main Stream'. Below these is a checkbox labeled 'Enable Record Schedule' which is currently unchecked. A grid below the checkbox allows for scheduling recording by day (Mon-Sun) and time (0-24 hours). An 'Edit' button is located above the grid. To the right of the grid is a legend with six colored squares corresponding to recording modes: Continuous (blue), Motion Detection (green), Alarm (red), Motion | Alarm (orange), Motion & Alarm (light blue), and Other (purple).

Figura 8–7 Interfață Program înregistrare

2. Bifați caseta **Enable Record Schedule** pentru a activa înregistrarea programată.
3. Setări parametri de înregistrare ai sistemului de poziționare.

The screenshot shows the recording parameters configuration page. It features four dropdown menus: 'Pre-record' set to '5s', 'Post-record' set to '5s', 'Overwrite' set to 'Yes', and 'Recording Stream' set to 'Main Stream'.

Figura 8–8 Parametri înregistrare

- **Pre-record:** T impuls setat pentru pornirea înregistrării înainte de ora sau evenimentul programat. De exemplu, dacă o alarmă declanșează înregistrarea la 10:00, iar intervalul de preînregistrare este setat la 5 secunde, sistemul de poziționare începe să înregistreze de la 9:59:55. T impuls de pre-înregistrare poate fi configurat la No Pre-record, 5s, 10s, 15s, 20s, 25s, 30s sau not limited.



T impuls de pre-înregistrare se schimbă conform ratei de biți a videoclipului.

- **Post-record:** T impuls setat pentru a opri înregistrarea după timpul sau evenimentul programat. De exemplu, dacă o înregistrare declanșată de alarmă se încheie la 11:00, iar intervalul de postînregistrare este setat la 5 secunde, sistemul de poziționare înregistrează până la 11:00:05. T impuls de post-înregistrare poate fi configurat la 5 s, 10 s, 30 s, 1 min, 2 min, 5 min sau 10 min.



Parametrii de preînregistrare și de postînregistrare variază în funcție de modelul de sistem de poziționare.

- **Overwrite:** Dacă activați această funcție și HDD-ul este plin, fișierele de înregistrare noi vor suprascrie automat cele mai vechi fișiere de înregistrare.
- **Recording Stream:** puteți selecta tipul de flux pentru înregistrare; puteți selecta Main Stream și Sub Stream. Dacă selectați fluxul secundar, puteți înregistra pentru o perioadă mai lungă de timp cu aceeași capacitate de stocare.

4. Faceți clic pe  pentru a edita programarea înregistrării.

Edit Schedule

Mon Tue Wed Thu Fri Sat Sun

All Day Customize

Continuous

Period	Start Time	End Time	Record Type
1	00:00	00:00	Continuous
2	00:00	00:00	Continuous
3	00:00	00:00	Continuous
4	00:00	00:00	Continuous
5	00:00	00:00	Continuous
6	00:00	00:00	Continuous
7	00:00	00:00	Continuous
8	00:00	00:00	Continuous

Copy to Week Select All

Mon Tue Wed Thu Fri Sat Sun

Figura 8–9 Program înregistrare

5. Alegeți ziua pentru care doriți să setați programarea înregistrării.
 - (1) Setați înregistrarea pe durata întregii zile sau înregistrarea pe segmente:
 - ◆ Dacă doriți să configurați înregistrarea pe durata întregii zile, bifați caseta **All Day**.
 - ◆ Dacă doriți să înregistrați în intervale temporale diferite, bifați caseta **Customize**. Setați **ora de pornire și ora de sfârșit**.



Intervalul pentru fiecare segment nu se poate suprapune. Se pot configura până la 8 segmente pentru fiecare zi.

- (2) Selectați un tip de **înregistrare**. Tipul de înregistrare poate fi Continuu, Detectare mișcare, Alarmă, Mișcare | Alarmă, Mișcare și alarmă, Detectare față, Detectare intruziune, Detectare traversare linie, Detectare excepție audio și Toate evenimentele.
 - ◆ **Continuous**
Dacă selectați **Continuous**, fișierul video va fi înregistrat automat în funcție de ora programării.
 - ◆ **Înregistrare declanșată de detectarea mișcării**
Dacă selectați **Motion Detection**, fișierul video va fi înregistrat în momentul detectării mișcării.
În afară de a configura programarea înregistrării, trebuie să setați zona de detectare a mișcării și să bifați caseta **Trigger Channel** din **Linkage Method** a interfeței Setări detectare mișcare. Pentru informații detaliate, consultați **Pasul 1 din Secțiunea 6.6.1 Configurare Detectie mișcare**.

◆ **Înregistrare declanșată de alarmă**

Dacă selectați **Alarm**, fișierul video va fi înregistrat atunci când alarma este declanșată prin intermediul canalelor externe de intrare a alarmei.

Pe lângă configurarea programului de înregistrare, trebuie să setați **Alarm Type** și să bifați caseta de selectare a **Trigger Channel** din **Linkage Method** a interfeței **Setări intrare alarmă**. Pentru informații detaliate, consultați **Secțiunea 6.6.3 Configurare Intrare alarmă**.

◆ **Înregistrare declanșată de mișcare și alarmă**

Dacă selectați **Motion & Alarm**, conținutul video va fi înregistrat când mișcarea și alarma sunt declanșate în același timp.

Pe lângă configurarea înregistrării, trebuie să configurați setările din interfețele **Detectie mișcare** și **Setări intrare alarmă**. Consultați **Secțiunea 6.6.1** și **Secțiunea 6.6.3** pentru informații detaliate.

◆ **Înregistrare declanșată de mișcare | alarmă**

Dacă selectați **Motion | Alarm**, conținutul video va fi înregistrat când alarma externă este declanșată sau mișcarea este detectată.

Pe lângă configurarea înregistrării, trebuie să configurați setările din interfețele **Detectie mișcare** și **Setări intrare alarmă**. Consultați **Secțiunea 6.6.1** și **Secțiunea 6.6.3** pentru informații detaliate.

◆ **Înregistrarea declanșată de Înregistrare VCA**

Dacă selectați **VCA Recording**, fișierul video va fi înregistrat în momentul declanșării detectării VCA.

În afară de a configura programarea înregistrării, trebuie să configurați setările din interfața **Configurare VCA**. Consultați **Capitolul 7** pentru informații detaliate.

◆ **Înregistrarea declanșată de Detectare excepție audio**

Dacă selectați **Audio Exception Detection**, videoclipul va fi înregistrat în momentul în care se detectează o excepție audio.

Pe lângă configurarea înregistrării, trebuie să configurați setările din interfața **Detectie excepție audio**. Consultați **Secțiunea 6.6.6** pentru informații detaliate.

◆ **Înregistrarea declanșată de Toate evenimentele**

Dacă selectați **All Events**, videoclipul va fi înregistrat în momentul în care se detectează orice tip de eveniment.

- (3) Bifați caseta **Select All** și faceți clic pe pentru a copia setările acestei zile la întreaga săptămână. Puteți, de asemenea, bifa oricare dintre casetele de dinaintea datei și puteți face clic pe .

- (4) Faceți clic pe pentru a salva setările și a ieși din interfața Editare programare înregistrare.

6. Faceți clic pe pentru a salva setările.



8.4 Configurarea setărilor instantaneului

Scopul:

Puteți configura instantanee programate și instantanee declanșate de un eveniment. Puteți încărca imaginile capturate pe un server FTP.

● Setări de bază

Pași:

1. Accesați interfața Setări instantaneu:

Configuration > Advanced Configuration > Storage > Snapshot

The screenshot displays the 'Snapshot' configuration page, divided into two main sections: 'Timing' and 'Event-Triggered'.

Timing Section:

- Enable Timing Snapshot
- Format: JPEG
- Resolution: 1920*1080
- Quality: High
- Interval: 0 milliseconds
- Buttons: Edit

Event-Triggered Section:

- Enable Event-Triggered Snapshot
- Format: JPEG
- Resolution: 1920*1080
- Quality: High
- Interval: 0 milliseconds
- Capture Number: 4

Below the Timing section is a weekly schedule grid. The columns represent hours from 0 to 24 in increments of 2. The rows represent days of the week: Mon, Tue, Wed, Thu, Fri, Sat, and Sun. The grid is currently empty, indicating no scheduled snapshots.

Figura 8–10 Setări instantaneu

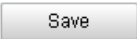
2. Bifați caseta **Enable Timing Snapshot** pentru a activa instantaneul continuu, și pentru a configura programul de sincronizare instantaneu. Bifați caseta **Enable Event-triggered Snapshot** pentru a activa instantaneul declanșat de eveniment.
3. Selectați calitatea instantaneului.
4. Setări intervalul de timp dintre cele două instantanee.
5. Faceți clic pe  pentru a salva setările.



● Încărcare pe FTP



Asigurați-vă că serverul FTP este online.

Puteți urma instrucțiunile de configurare de mai jos pentru a încărca instantaneele pe FTP.

◆ Încărcare instantanee continue pe FTP

Pași:

- 1) Bifați caseta de selectare **Enable Timing Snapshot**.
- 2) Configurați setările FTP și bifați caseta Upload Picture din interfața Setări FTP. Consultați **Secțiunea 6.3.8 Configurare setări FTP** pentru informații detaliate despre configurarea parametrilor FTP.



◆ Încărcare instantanee declanșate de eveniment pe FTP

Pași:

- 1) Bifați caseta de selectare **Enable Event-triggered Snapshot**.
- 2) Configurați setările FTP și bifați caseta Upload Picture din interfața Setări FTP. Consultați **Secțiunea 6.3.8 Configurare setări FTP** pentru informații detaliate despre configurarea parametrilor FTP.
- 3) Bifați caseta Upload to FTP din interfața Setări detectare mișcare sau din interfața Intrare alarmă. Consultați **Pasul 3** în **Secțiunea 6.6.1 Configurare Detecție mișcare**.



Capitolul 9 Redare

Scopul:

În această secțiune este explicat modul de vizualizare a fișierelor video înregistrate de la distanță și stocate pe discurile de rețea.

Sarcina 1: Redarea fișierelor video

Pași:

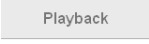
1. Faceți clic pe  din bara de meniu pentru a accesa interfața de redare.



Figura 9–1 Interfață redare

2. Selectați formatul datei și faceți clic pe .



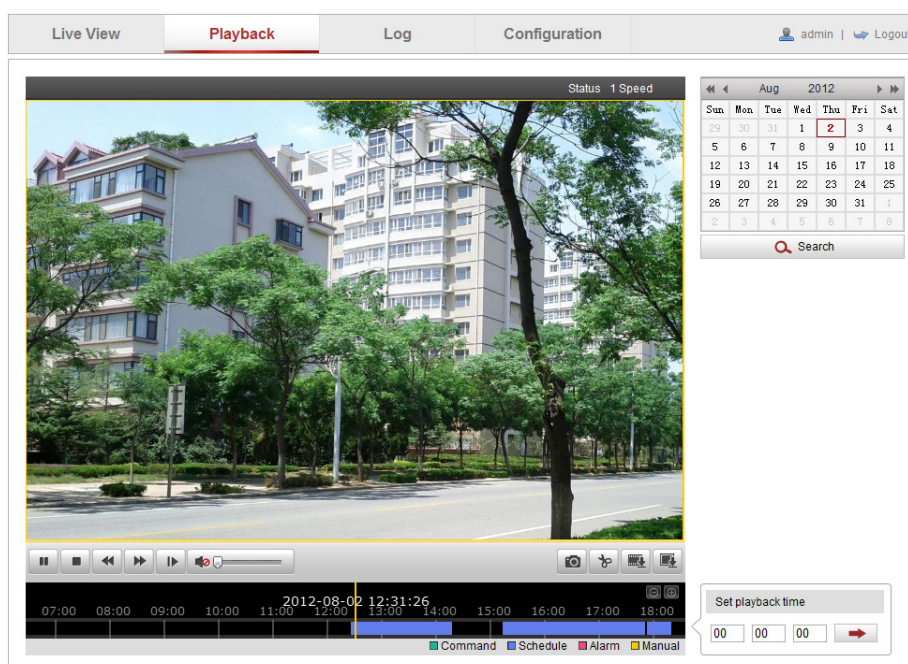

Figura 9–2 Căutare video

3. Faceți clic pe  pentru a reda fișierele video găsite la această dată.

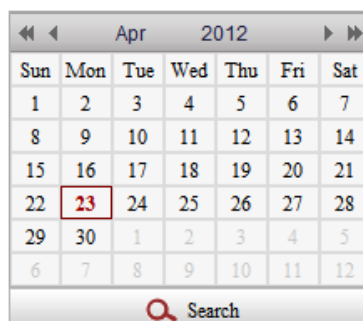

Puteți utiliza bara de instrumente din partea de jos a interfeței de Redare pentru a controla procesul de redare.



Figura 9–3 Bară de instrumente Redare

Tabelul 9-1 Descrierea butoanelor

Buton	Funcționare	Buton	Funcționare
	Redare/Pauză		Oprire
	Micșorare viteză		Mărire viteză
	Redare după cadru		Audio pornit și reglare volum/ audio oprit
	Capturare imagine		Pornire/oprire decupare fișiere video
	Descărcarea fișierelor video		Descărcarea imaginilor capturate
Status 1 Speed	Afișarea stării redării		



Puteți alege căile de fișiere locale pentru descărcarea fișierelor video și a imaginilor din interfața Configurare locală. Consultați **Secțiunea 6.1 Configurare parametrilor locali** pentru detalii.

Glisați bara de progres cu mouse-ul pentru a localiza punctul exact de redare. De asemenea, puteți introduce timpul și apoi faceți clic pe pentru a localiza punctul de redare din câmpul **Set playback time**. De asemenea, puteți face clic pe zoom out/in pe bara de progres.



Figura 9–4 Setare T imp redare



Figura 9–5 Bară de progres

Diferitele culori ale videoclipului din bara de progres reprezintă diferitele tipuri de video, așa cum este prezentat în Figura 9–6.

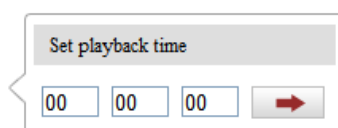



Figura 9–6 Tipuri video

Sarcina 2: Descărcarea fișierelor video

Pași:

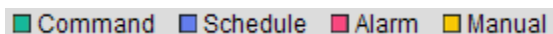
1. Faceți clic pe  din interfața de redare. Meniul pop-up este afișat în Figura 9–7.
2. Setati ora de pornire și ora de sfârșit. Faceți clic pe **Search**. Fișierele video corespunzătoare sunt enumerate în partea stângă.





Figura 9–7 Interfață Descărcare video



3. Bifați caseta de selectare din dreptul fișierelor video pe care doriți să le descărcați.
4. Faceți clic pe  pentru a descărca fișierele video.

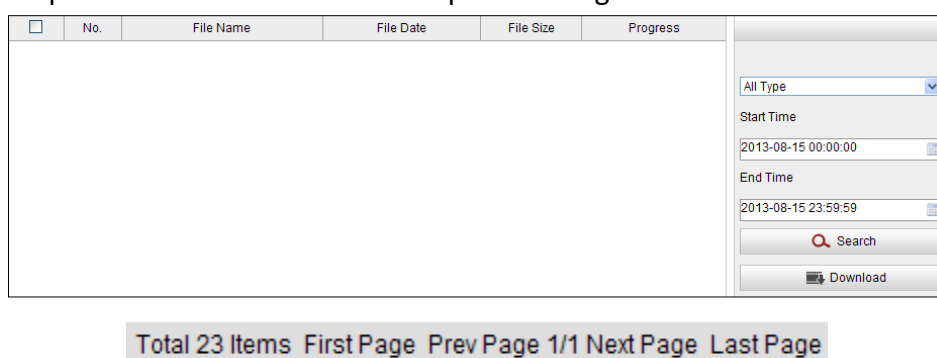
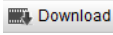
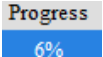

- Rata de progres  indică rata de descărcare a fișierului video.
- Puteți face clic pe  pentru a opri descărcarea.
- Numărul total  arată cantitatea de fișiere video.

Sarcina 3: Descărcarea imaginilor capturate

Pași:

1. Faceți clic pe  din interfața de redare. Meniul pop-up este afișat în Figura 9–8.
2. Setează tipul de conectare sau de legare pentru capturarea imaginilor ca sincronizare, alarmă, mișcare etc.
3. Setează ora de pornire și ora de sfârșit. Faceți clic pe **Search**. Fișierele-imagine corespunzătoare sunt afișate sub formă de listă în partea stângă.
4. Bifați caseta de selectare din dreptul fișierelor pe care doriți să le descărcați.
5. Faceți clic pe  **Download** pentru a descărca fișierele.



Figura 9–8 Interfața Descărcare imagine



Capitolul 10 Căutare jurnal

Scopul:

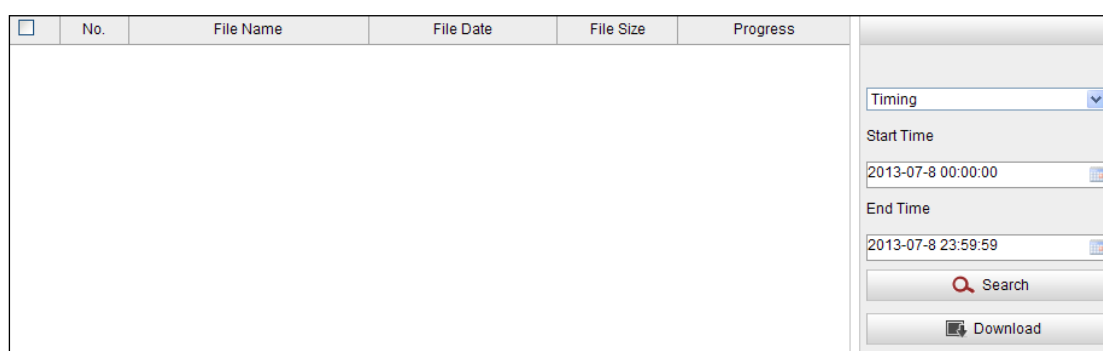
Operațiunea, alarma, excepția și informațiile despre sistemul de poziționare pot fi stocate în fișierele-jurnal. De asemenea, puteți exporta fișierele de jurnal atunci când doriți.

Înainte de a începe:

Configurați stocarea de rețea pentru sistemul de poziționare sau introduceți un card SD în sistemul de poziționare.

Pași:

1. Faceți clic pe  de pe bara de meniu pentru a accesa interfața de căutare a jurnalelor.





Figura 10–1 Interfață Căutare jurnal

2. Setați condițiile de căutare a jurnalelor pentru a defini căutarea, inclusiv Tip principal, Tip secundar, Oră pornire și Oră oprire, după cum se arată în Figura 10–2.
3. Faceți clic pe  pentru a căuta fișiere de jurnal. Fișierele de jurnal potrivite vor fi afișate în interfața **Log**.



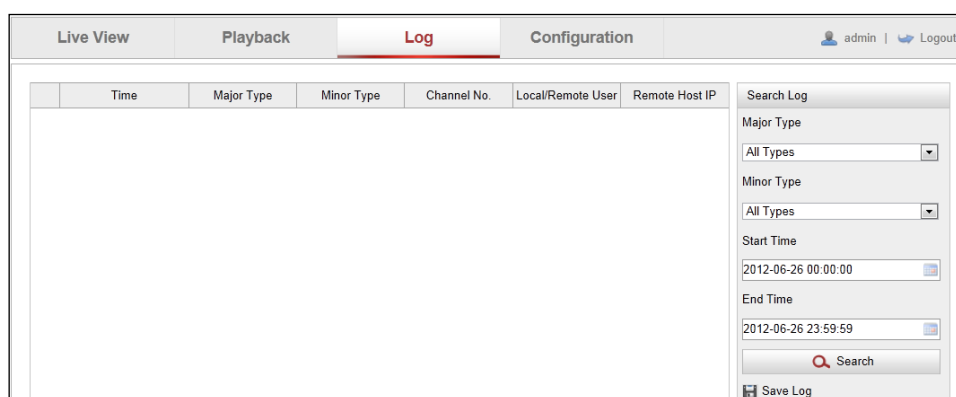

Figura 10–2 Căutarea jurnalelor

4. Pentru a exporta fișierele-jurnal, faceți clic pe  pentru a salva fișierele-jurnal în computerul dvs.

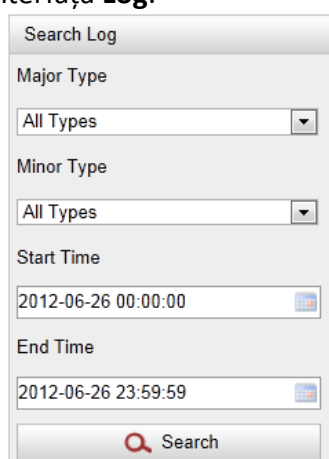

Capitolul 11 Alte

11.1 Gestionarea conturilor de utilizator

Accesați interfața Gestionare utilizator:

Configuration > Basic Configuration > Security > User

Sau **Configuration > Advanced Configuration > Security > User**

Utilizatorul **admin** are acces la crearea, editarea sau ștergerea altor conturi.

Se pot crea până la 32 de conturi de utilizator.

No.	User Name	Level
1	admin	Administrator

Figura 11–1 Informații utilizator

● Adăugare utilizator

Pași:

1. Faceți clic pe pentru a adăuga un utilizator.
2. Introduceți noul **Nume de utilizator**, selectați **Level** și introduceți **Parola**.



Nivelul indică permisiunile pe care le acordați utilizatorului. Puteți defini utilizatorul ca **Operator** sau **User**.

3. În câmpurile **Basic Permission** și **Camera Configuration**, puteți bifa sau debifa permisiunile pentru noul utilizator.
4. Faceți clic pe pentru a finaliza adăugarea utilizatorului.

Add user

User Name:

Level:

Password:

Strong
Valid password range [8-16]. You can use a combination of numbers, lowercase, uppercase and special character for your password with at least two kinds of them contained.

Confirm:

Basic Permission	Camera Configuration
<input type="checkbox"/> Remote: Parameters Settings	<input checked="" type="checkbox"/> Remote: Live View
<input checked="" type="checkbox"/> Remote: Log Search / Interrogate Working Status	<input checked="" type="checkbox"/> Remote: PTZ Control
<input type="checkbox"/> Remote: Upgrade / Format	<input checked="" type="checkbox"/> Remote: Manual Record
<input checked="" type="checkbox"/> Remote: Two-way Audio	<input checked="" type="checkbox"/> Remote: Playback
<input type="checkbox"/> Remote: Shutdown / Reboot	
<input type="checkbox"/> Remote: Notify Surveillance Center / Trigger Alarm Output	
<input type="checkbox"/> Remote: Video Output Control	
<input type="checkbox"/> Remote: Serial Port Control	

Figura 11–2 Adăugarea unui utilizator



● Modificarea unui utilizator

Pași:

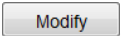
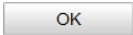
1. Faceți clic pentru a selecta utilizatorul din listă și faceți clic pe .
2. Modificare **Nume de utilizator**, **Nivel** sau **Parolă**.
3. În câmpurile **Basic Permission** și **Camera Configuration**, puteți bifa sau debifa permisiunile.
4. Faceți clic pe  pentru a finaliza modificarea utilizatorului.

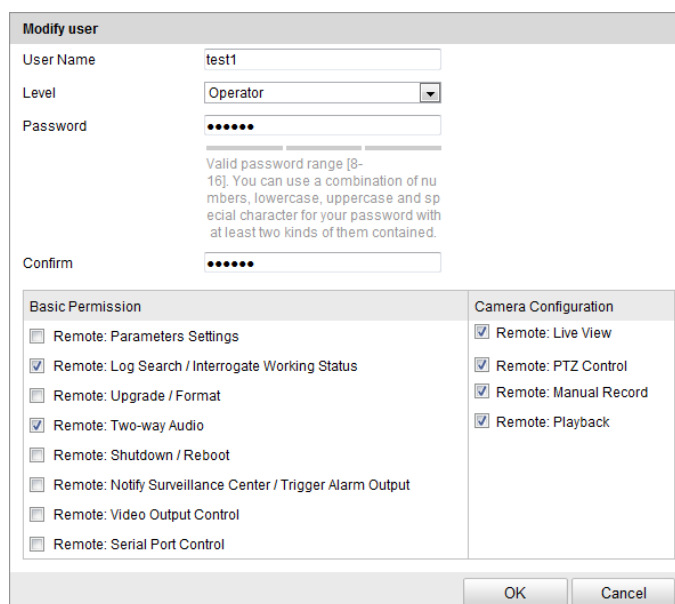

Basic Permission	Camera Configuration
<input type="checkbox"/> Remote: Parameters Settings	<input checked="" type="checkbox"/> Remote: Live View
<input checked="" type="checkbox"/> Remote: Log Search / Interrogate Working Status	<input checked="" type="checkbox"/> Remote: PTZ Control
<input type="checkbox"/> Remote: Upgrade / Format	<input checked="" type="checkbox"/> Remote: Manual Record
<input checked="" type="checkbox"/> Remote: Two-way Audio	<input checked="" type="checkbox"/> Remote: Playback
<input type="checkbox"/> Remote: Shutdown / Reboot	
<input type="checkbox"/> Remote: Notify Surveillance Center / Trigger Alarm Output	
<input type="checkbox"/> Remote: Video Output Control	
<input type="checkbox"/> Remote: Serial Port Control	

Figura 11–3 Modificarea unui utilizator



● Ștergerea unui utilizator

Pași:

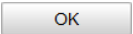
1. Faceți clic pe numele de utilizator pe care doriți să îl ștergeți și faceți clic pe .
2. Faceți clic pe  din caseta de confirmare pop-up pentru a șterge utilizatorul.



11.1.1 Ștergerea unui utilizator

Pași:

1. Faceți clic pe numele de utilizator pe care doriți să îl ștergeți și faceți clic pe

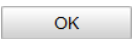

2. Faceți clic pe  din caseta de confirmare pop-up pentru a șterge utilizatorul.



11.2 Configurarea autentificării RTSP

Scopul:

Puteți securiza datele de flux pentru vizualizarea live.

Pași:

1. Accesați interfața Autentificare RTSP:

Configuration > Advanced Configuration > Security > Authentication

RTSP Authentication	basic
WEB Authentication	digest

Figura 11–4 Autentificare RTSP

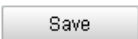
2. Setări modul de autentificare pentru fiecare tip de autentificare.
 - **RTSP Authentication:** Programați modul de autentificare la De bază sau Dezactivat din lista verticală pentru a activa sau dezactiva autentificarea RTSP.
 - **WEB Authentication:** Selectați din lista verticală modul de autentificare ca basic (de bază) sau ca digest (adaptat).
3. Faceți clic pe  pentru a salva setările.



11.3 Configurare vizită anonimă

Atunci când activați această funcție, vă puteți conecta la cameră fără un nume de utilizator și fără o parolă.

În interfața de conectare, bifați caseta **Anonymous** și faceți clic pe **Login** pentru a accesa camera după cum apare în Figura 11–6.



Figura 11–5 Conectarea anonimă



Figura 11–6 Interfața de conectare

11.4 Configurare Filtru adrese IP

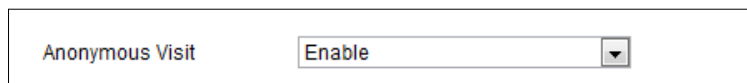
Având această funcție activă, camera permite/interzice conectarea anumitor adrese IP.

Tip de filtru	Descriere
Interzis	Interzicerea conectării folosind adresele IP adăugate în interfața Filtru adresă IP .
Permis	Permiterea conectării folosind doar adresele IP adăugate în interfața Filtru adresă IP .

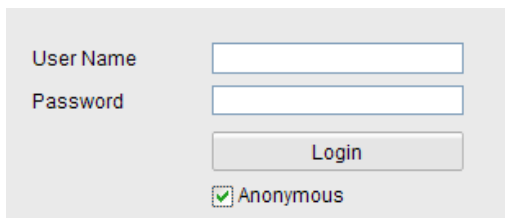

Figura 11–7 Filtru adrese IP

11.5 Configurare Setări serviciu de securitate

Pași:

1. Accesați interfața Serviciu de securitate:

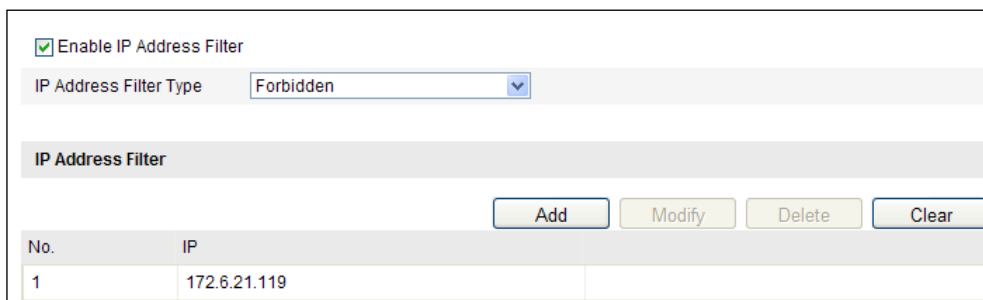
Configuration > Advanced Configuration > Security > Security Service



Figura 11–8 Serviciu de securitate

2. Bifați caseta pentru a activa funcția corespunzătoare.

Enable Telnet: Telnet este un protocol de rețea utilizat pe Internet sau de rețelele locale pentru a asigura o comunicare textuală, bidirecțională și interactivă, folosind o conexiune terminală virtuală.

Enable SSH: Activarea funcției SSH (Secure Shell) permite criptarea și comprimarea datelor și reducerea timpului de transmisie.

11.6 Vizualizarea informațiilor despre dispozitiv

Accesați **interfața** Informații dispozitiv:

Configuration > Basic Configuration > System > Device Information

Sau **Configuration > Advanced Configuration > System > Device Information**

În interfața **Informații dispozitiv**, puteți edita numele dispozitivului și numărul dispozitivului.

Sunt afișate alte informații despre sistemul de poziționare de rețea, cum ar fi Model, Nr. serie, Versiune firmware, Versiune codificare, Număr de canale, Număr de HDD-uri, Număr intrare alarmă și Număr ieșire alarmă. Informațiile din acest meniu nu pot fi modificate. Acestea servesc drept referință sau modificare pe viitor .

Basic Information	
Device Name	<input type="text" value="THERMAL CAMERA"/>
Device No.	<input type="text" value="88"/>
Model	XX-XXXXXXXX-XXXX
Serial No.	XX-XXXXXXXX-XXXXXXXXXXXXXXXXXXXX
Firmware Version	Vx.x.x build xxxxxx
Encoding Version	Vx.x build xxxxx
Number of Channels	2
Number of HDDs	0
Number of Alarm Input	7
Number of Alarm Output	2

Figura 11–9 Informații dispozitiv

11.7 Întreținere

11.7.1 Reinițializarea sistemului de poziționare

Pași:

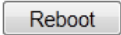
1. Accesați interfața Maintenance:
Configuration > Basic Configuration > System > Maintenance
Sau **Configuration > Advanced Configuration > System > Maintenance**
2. Faceți clic pe  pentru a reinițializa sistemul de poziționare de rețea.



Figura 11–10 Reinițializarea dispozitivului



11.7.2 Restabilirea setărilor implicite

Pași:

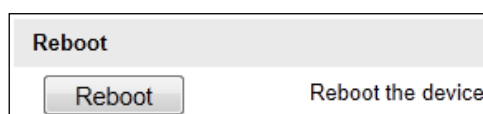
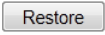
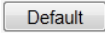
1. Accesați interfața Maintenance:
Configuration > Basic Configuration > System > Maintenance
Sau **Configuration > Advanced Configuration > System > Maintenance**
2. Faceți clic pe  sau  pentru a restaura setările prestabilite.

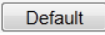

Apăsarea butonului  va restaura toți parametrii la setările prestabilite, inclusiv adresa IP și informațiile despre utilizator. Vă rugăm să utilizați acest buton cu precauție.





Figura 11–11 Restaurare setări implicite

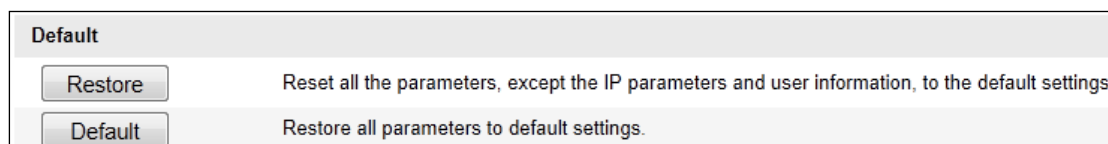
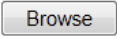

11.7.3 Import/Export fișier de configurare

Pași:

1. Accesați interfața Maintenance:
Configuration > Basic Configuration > System > Maintenance
Sau **Configuration > Advanced Configuration > System > Maintenance**
2. Faceți clic pe  pentru a selecta fișierul local de configurare și apoi faceți clic pe  pentru a porni importul fișierului de configurare.



Trebuie să reinițializați sistemul de poziționare după ce ați importat fișierul de configurare.

3. Faceți clic pe  și setați calea de salvare pentru a salva fișierul de configurare în stocarea locală.



Figura 11–12 Importarea/Exportarea fișierului de configurare



11.7.4 Actualizare sistem

Pași:

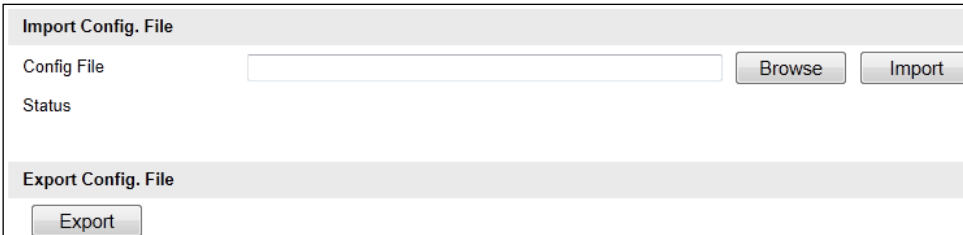
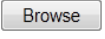
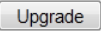
1. Accesați interfața Maintenance:
Configuration > Basic Configuration > System > Maintenance
Sau **Configuration > Advanced Configuration > System > Maintenance**
2. Selectați Firmware sau Director firmware.
 - **Firmware:** Atunci când selectați **Firmware**, va trebui să găsiți firmware-ul pe computer pentru a actualiza dispozitivul.
 - **Firmware Directory:** Trebuie să găsiți folderul în care se află firmware-ul. Dispozitivul poate găsi automat firmware-ul în folderul specificat.
3. Faceți clic pe  pentru a selecta fișierul de actualizare local și apoi faceți clic pe  pentru a porni actualizarea de la distanță.



Procesul de actualizare durează între 1 și 10 minute. Nu întrerupeți alimentarea cu electricitate a sistemului de poziționare în timpul acestui proces. Sistemul de poziționare este reinițializat automat după upgrade.

Remote Upgrade

Firmware

Status

Note : The upgrading process will be 1 to 10 minutes, please don't disconnect power to the device during the process. The device reboots automatically after upgrading.

Figura 11–13 Actualizare de la distanță



11.8 Configurare RS-485

Scopul:

Portul serial RS-485 este utilizat pentru a controla PTZ-ul camerei. Configurarea parametrilor PTZ trebuie efectuată înainte de a controla unitatea PTZ.

Pași:

1. Accesați interfața Setări Port RS-485:

Configuration > Advanced Configuration > System > RS485

Baud Rate	9600 bps
Data Bit	8
Stop Bit	1
Parity	None
Flow Ctrl	None
PTZ Protocol	PELCO_P
PTZ Address	1

Figura 11–14 Setări RS-485

2. Setați parametrii RS-485 și faceți clic pe pentru a salva setările.



Parametrii Rată transfer, Protocol PTZ și Adresă PTZ ai sistemului de poziționare trebuie să fie identici cu cei ai dispozitivului de control.



11.9 Configurarea luminii suplimentare



Această funcție se aplică doar anumitor modele de sistem de poziționare.

Pași:

1. Accesați interfața Setare lumină suplimentară.
Configuration > Advanced Configuration > System > Service
2. Bifați caseta pentru a activa lumina suplimentară atunci când iluminarea nu este suficientă pentru monitorizarea video.





Figura 11–15 Setarea luminii suplimentare

3. Faceți clic pe butonul  pentru a activa setările.

Anexă

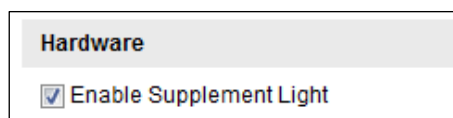
Anexa 1 Introducere software SADP

● Descriere SADP

SADP (Search Active Devices Protocol) este un tip de instrument de căutare dispozitive, ușor de folosit și fără a fi necesară o instalare. Acesta caută dispozitivele online active din cadrul subrețelei și afișează informațiile aferente. De asemenea, cu ajutorul acestui software, puteți modifica informațiile de bază de rețea pentru aceste dispozitive.

● Căutarea dispozitivelor active online

◆ Căutarea automată a dispozitivelor online

După lansarea software-ului SADP, acesta caută automat dispozitivele online la fiecare 15 secunde din clasa subnet în care se află computerul dumneavoastră. Acesta afișează numărul total și informațiile pentru dispozitivele căutate din interfața Dispozitive online. Vor fi afișate informațiile de dispozitiv, inclusiv tipul de dispozitiv, adresa IP, numărul de port etc.









Figura A.1.1 Căutarea dispozitivelor online

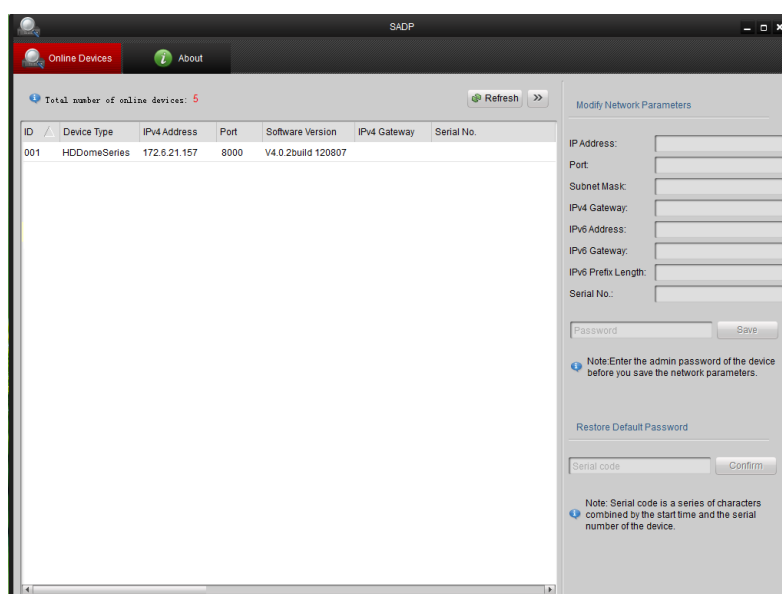
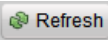

Dispozitivul poate fi căutat și afișat în listă la 15 secunde după ce este online; acesta va fi șters din listă după 45 de secunde după ce acesta este offline.

◆ Căutarea manuală a dispozitivelor online

De asemenea, puteți face clic pe  pentru a reîmprospăta lista de dispozitive online manual. Noile dispozitive căutate vor fi adăugate la listă.

 Puteți face clic pe  sau  din fiecare cap de coloană pentru a vizualiza informațiile; puteți face clic  pe pentru a desfășura tabelul cu dispozitive și pentru a ascunde panoul cu parametri de rețea din partea dreaptă, sau faceți clic pe  pentru a afișa panoul cu parametri de rețea.

● Modificare parametri rețea

Pași:

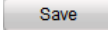
1. Selectați dispozitivul care urmează a fi modificat din lista de dispozitive și parametrii de rețea ai dispozitivului vor fi afișați în panoul **Modify Network Parameters** din partea dreaptă.
2. Editați parametrii de rețea care pot fi modificați, de exemplu, adresa IP și numărul portului.
3. Introduceți parola contului de administrare a dispozitivului în câmpul **Password** și faceți clic pe  pentru a salva modificările.



- *Pentru confidențialitatea dvs. și pentru a vă proteja mai bine sistemul împotriva riscurilor de securitate, vă recomandăm să utilizați parole puternice pentru toate funcțiile și dispozitivele de rețea. Trebuie să alegeți o parolă (folosind minimum 8 caractere, inclusiv cel puțin trei dintre următoarele categorii: majuscule, litere mici, cifre și caractere speciale) cu scopul de a îmbunătăți securitatea produsului.*
- *Configurarea adecvată a tuturor parolelor și a altor setări de securitate este responsabilitatea instalatorului și/sau a utilizatorului final.*

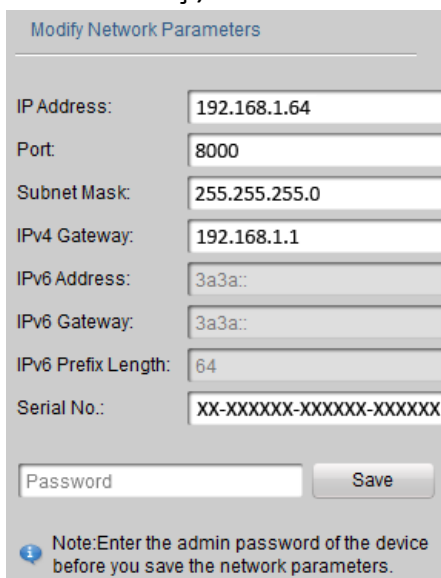

Modify Network Parameters	
IP Address:	192.168.1.64
Port:	8000
Subnet Mask:	255.255.255.0
IPv4 Gateway:	192.168.1.1
IPv6 Address:	3a3a::
IPv6 Gateway:	3a3a::
IPv6 Prefix Length:	64
Serial No.:	XX-XXXXXX-XXXXXX-XXXXXX
Password	<input type="password"/>
<input type="button" value="Save"/>	
<small>Note: Enter the admin password of the device before you save the network parameters.</small>	

Figura A.1.2 Modificare parametri rețea



Anexa 2 Maparea portului

Următoarele setări se aplică routerului TP-LINK (TL-R410). Setările variază în funcție de diferite modele de routere.

Pași:

1. Selectați **WAN Connection Type** după cum se arată mai jos:



Figura A.2.1 Selectați tipul de conexiune WAN

2. Setați parametrii **LAN** ai routerului ca în figura de mai jos, inclusiv setările adresei IP și măștii de subrețea.

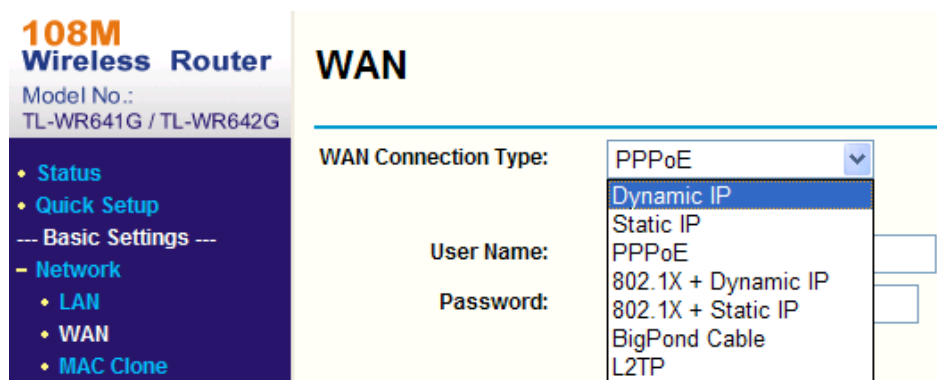

Figura A.2.2 Setați parametrii LAN

3. Setați maparea portului de pe serverele virtuale ca **Redirecționare**. Trebuie să redirecționați porturile 80, 8000, 8200~8210 și 554 pentru un sistem de poziționare.

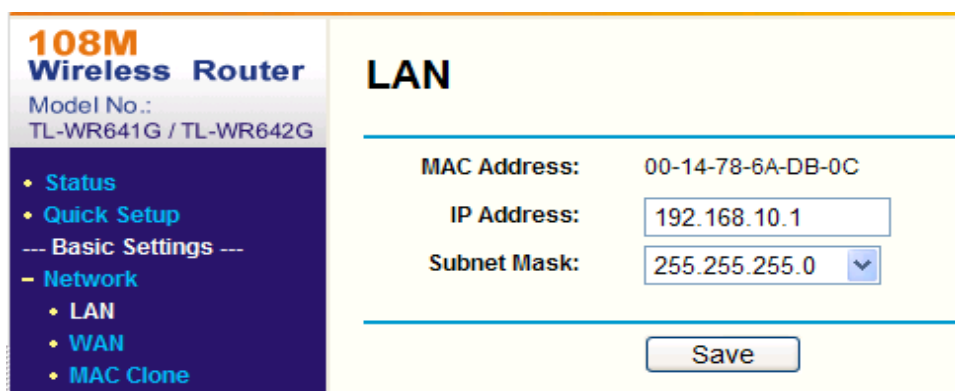

- Puteți modifica valoarea porturilor 80, 8000 și 554 din sistemul de poziționare cu ajutorul browserului web sau al software-ului client.
- În sistemul de poziționare, porturile 8200~8210 se modifică în funcție de portul 8000 cu o valoare constantă de 200. De exemplu, dacă portul 8000 este modificat la 8005, atunci porturile 8200~8210 trebuie să fie modificate la 8205~8215.

Exemplu:

Atunci când sistemele de poziționare sunt conectate la același router, puteți redirecționa porturile unui sistem de poziționare ca 80, 8000, 8200~8210 și 554 cu adresa IP 192.168.1.23, iar porturile unui alt sistem de poziționare ca 81, 8001, 8201~8211 și 555 cu adresa IP 192.168.1.24. Consultați etapele de mai jos:

Pași:

1. Urmând setările menționate anterior, redirecționați porturile 80, 8000, 8200~8210 și 554 pentru sistemul de poziționare de rețea la 192.168.1.23
2. Redirecționați porturile 81, 8001, 8201~8211 și 555 pentru sistemul de poziționare de rețea la 192.168.1.24.
3. Activați TOATE protocoalele sau protocoalele TCP.
4. Bifați caseta Enable (Activare) și faceți clic pe .

108M Wireless Router
Model No.: TL-WR641G / TL-WR642G

Virtual Servers

ID	Service Port	IP Address	Protocol	Enable
1	80	192.168.10.23	ALL	<input checked="" type="checkbox"/>
2	8000	192.168.10.23	ALL	<input checked="" type="checkbox"/>
3	554	192.168.10.23	ALL	<input checked="" type="checkbox"/>
4	8200	192.168.10.23	ALL	<input checked="" type="checkbox"/>
5	81	192.168.10.24	ALL	<input checked="" type="checkbox"/>
6	8001	192.168.10.24	ALL	<input checked="" type="checkbox"/>
7	555	192.168.10.24	ALL	<input checked="" type="checkbox"/>
8	8201	192.168.10.24	ALL	<input checked="" type="checkbox"/>

Common Service Port: ID

Figura A.2.3 Maparea portului



Portul sistemului de poziționare de rețea nu poate intra în conflict cu alte porturi. De exemplu, un port de gestionare web a routerului este 80. Schimbați portul sistemului de poziționare dacă este același cu portul de gestionare.

Anexa 3 Conexiune magistrală RS485

- Proprietate generală magistrală RS485

Conform standardului din domeniu privind magistrala RS485, RS485 este o magistrală semiduplex de comunicații, care are o impedanță caracteristică de 120Ω , abilitatea maximă de încărcare este de 32 de pachete (inclusiv dispozitivul de comandă și dispozitivul controlat).

- Distanță de transmisie prin magistrala RS485

Dacă se folosesc cabluri torsadate de 0,56 mm (24 AWG) cu diverse valori de rată de transfer, tabelul cu distanțele maxime de transmisie este cel de mai jos:

Distanța maximă pentru transmisia RS485	
Rată de transfer	Distanță maximă
2400BPS	1800m
4800BPS	1200m
9600BPS	800m

Distanța de transmisie va scădea dacă utilizați un cablu mai subțire, dacă utilizați dispozitivul în medii cu interferențe electromagnetice puternice sau dacă sunt multe dispozitive adăugate la magistrală; în caz contrar, distanța de transmisie va crește.

- Metode de conexiune

Standardul industrial RS485 pretinde conectarea în cascadă a oricărui dispozitiv, ambele părți trebuind conectate la o bornă cu rezistență terminală de 120Ω (ca în Schema 1); în schema 2 se arată metoda simplificată de conectare, însă distanța „D” nu trebuie să fie prea mare.



Figura A-7 Conexiunea 1 RS485



Figura A-8 Conexiunea 2 RS485

- Probleme la aplicarea în practică

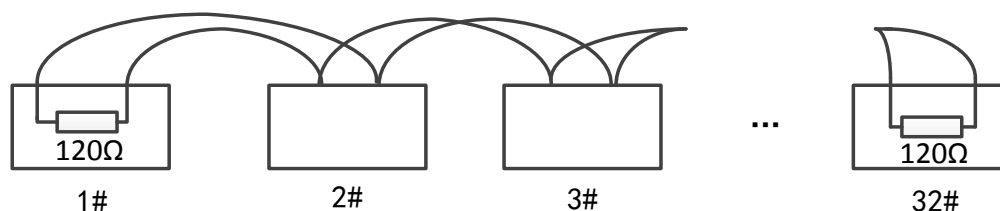
În mod normal, utilizatorii folosesc metoda de conectare în formă de stea. În această situație, rezistoarele terminale trebuie să fie conectate între cele două dispozitive aflate la cea mai mare distanță unul față de celălalt (a se vedea Figura A-9, nr. 1 și nr. 15), dar această metodă de conectare nu întrunește cerințele standardului industrial RS485 aplicabil, prin urmare, vor apărea unele probleme, precum reflectarea semnalului, iar capacitatea de anti-bruij scade atunci când dispozitivele se află la mare distanță unul față de celălalt. În acest moment, sistemul de poziționare va deveni incontrolabil sau va funcționa independent etc.

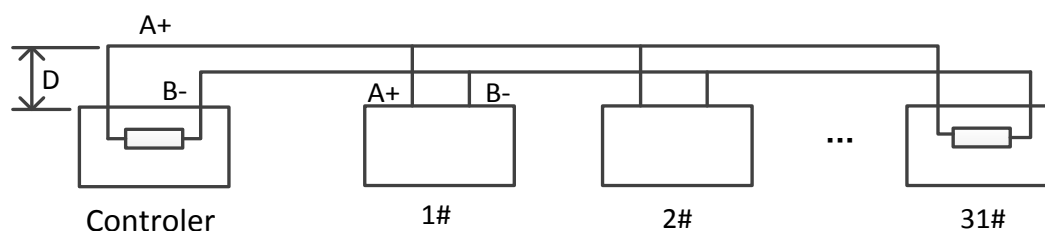

Figura A-9 Conectarea în formă de stea

În acest caz, cea mai bună soluție este să adăugați un distribuitor RS485. Acest produs poate schimba efectiv conexiunea în stea pentru a satisface condițiile standardului industrial RS485, a evita aceste probleme și a ridica gradul de fiabilitate a comunicațiilor. Consultați următoarea figură.

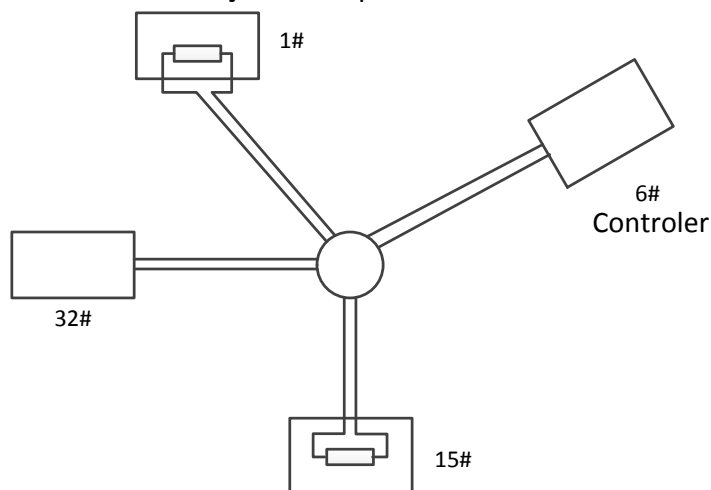

Figura A-10 Distribuitorul RS485

● Depanare comunicație RS485

Problemă	Cauze posibile	Pentru a soluționa problema
Sistemul de poziționare execută acțiunea de autotestare, dar nu poate fi controlat de la distanță.	1. Adresa sau rata de transfer a sistemului de poziționare nu se potrivește cu cea a dispozitivului de controlare de la distanță.	1. Reglați adresa și rata de transfer ale dispozitivului de controlare de la distanță pentru a se potrivi cu cele ale sistemului de poziționare.
	2. Cablul RS485+ este conectat la interfața RS485-și cablul RS485- este conectat la interfața RS485+.	2. Conectați cablul RS485+ la interfața RS485+ și cablul RS485- la interfața RS485-.
	3. Cablul RS485 este deconectat.	3. Reconectați corespunzător cablul RS485.
	4. Cablul RS485 este deteriorat.	4. Schimbați cablul RS485.
Sistemul de poziționare poate fi controlat, dar nu fără perturbări.	1. Conexiunea este slabă.	1. Reconectați corespunzător cablul RS485.
	2. Cablul RS485+ sau RS485- sunt deteriorate.	2. Schimbați cablul RS485.
	3. Sistemul de poziționare este prea departe de dispozitivul de controlare de la distanță.	3. Adăugați un rezistor terminal.
	4. Sunt conectate prea multe sisteme de poziționare.	4. Adăugați un distribuitor RS485.

Anexa 4 Cablurile de 24VCA și distanța de transmisie

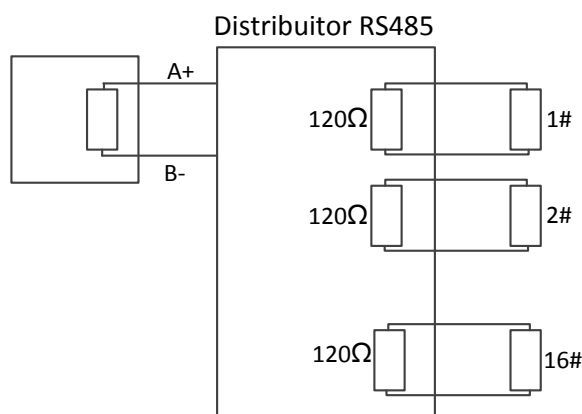
În următorul tabel este prezentată distanța maximă recomandată și utilizată pentru un anumit calibru pentru sârmă atunci când rata de pierdere a tensiunii de 24 V c.a. este mai mică de 10%. Pentru dispozitivul cu alimentare cu CA, rata maximă permisă de pierdere de tensiune este de 10%. De exemplu, pentru un dispozitiv cu o putere nominală de 80 VA instalat la o distanță de 35 de picioare (10 m) față de transformator, este nevoie de 0,8000 mm ca și calibru pentru sârmă minim.

Distanță (picioare)	Calibru pentru sârmă (mm)	Putere (va)			
		0,8000	1,000	1,250	2,000
10		283(86)	451(137)	716(218)	1811(551)
20		141(42)	225(68)	358(109)	905(275)
30		94(28)	150(45)	238(72)	603(183)
40		70(21)	112(34)	179(54)	452(137)
50		56(17)	90(27)	143(43)	362(110)
60		47(14)	75(22)	119(36)	301(91)
70		40(12)	64(19)	102(31)	258(78)
80		35(10)	56(17)	89(27)	226(68)
90		31(9)	50(15)	79(24)	201(61)
100		28(8)	45(13)	71(21)	181(55)
110		25(7)	41(12)	65(19)	164(49)
120		23(7)	37(11)	59(17)	150(45)
130		21(6)	34(10)	55(16)	139(42)
140		20(6)	32(9)	51(15)	129(39)
150		18(5)	30(9)	47(14)	120(36)
160		17(5)	28(8)	44(13)	113(34)
170		16(4)	26(7)	42(12)	106(32)
180		15(4)	25(7)	39(11)	100(30)
190		14(4)	23(7)	37(11)	95(28)
200		14(4)	22(6)	35(10)	90(27)

Anexa 5 Tabelul cu standardele privind dimensiunile cablurilor

Dimensiunile firelor neacoperite (mm)	Dimensiunile americane ale cablurilor AWG	Dimensiunile britanice ale cablurilor SWG	Secțiunea transversală a firelor neacoperite (mm ²)
0,750	21		0,4417
0,800	20	21	0,5027
0,900	19	20	0,6362
1,000	18	19	0,7854
1,250	16	18	1,2266
1,500	15	17	1,7663
2,000	12	14	3,1420
2,500			4,9080
3,000			7,0683

Anexa 6 Conexiuni de intrare/ieșire alarmă



Această secțiune se aplică doar sistemelor de poziționare cu funcții de intrare/ieșire a alarmei.

Sistemul de poziționare poate fi conectat la intrări de alarmă (0~5 V c.c.) și la ieșiri de alarmă. Consultați următoarea diagramă pentru ieșirea de alarmă:



Figura A-11 Conexiunile pentru ieșirea alarmei

Alarma asigură ieșirea releului (fără tensiune), iar alimentarea externă cu curent este necesară în momentul conectării la dispozitivul de alarmă.

- Pentru alimentarea cu curent CC (diagrama din stânga), tensiunea de intrare nu trebuie să fie mai mare de 30VCC, 1A.
- Pentru alimentarea c.a., releul extern trebuie să fie utilizat (schema din partea dreaptă) pentru a împiedica defectarea sistemului de poziționare și pentru a evita riscul de electrocutare.

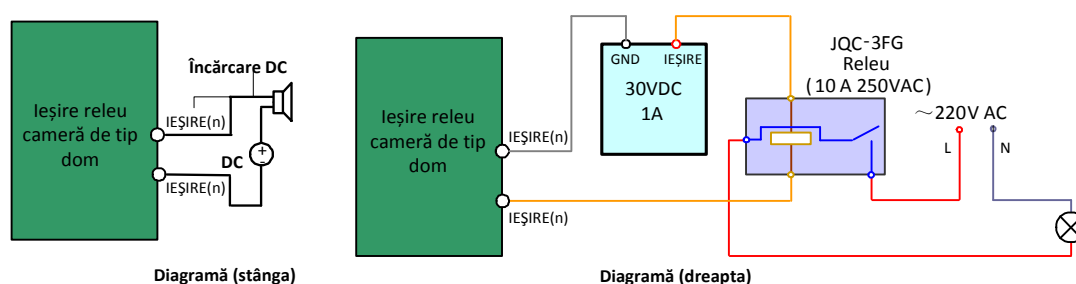

First Choice for Security Professionals