



HIKVISION

CAPTURE DE PLAQUES MINERALOGIQUES

GUY FAUQUEMBERGUE - Février 2016 - V5.3.8



First Choice for Security Professionals



CONTENTS

HIKVISION

- 
- **Caméras compatibles préconisées**
 - **DVR/NVR et logiciels compatibles**
 - **Listes blanches et listes noires**
 - **Modes de fonctionnement**
 - **Méthodes d'installation**
 - **Visualisation nocturne**
 - **Paramètres de configuration**

First Choice for Security Professionals

CAPTURE DE PLAQUES EUROPEENES

HIKVISION



Jusqu'à
5000
plaques



Compatible avec les conditions d'illumination extrêmes, excellente compensation des fortes lumières, caméra robuste et anti-vandale, capture de plaque minéralogiques, gestion des listes blanches et listes noires pour l'ouverture de barrières.

First Choice for Security Professionals

CAMERA BOITIER TYPE DARKFIGHTER DE DETECTION DE PLAQUES

HIKVISION



DS-2CD4026FWD-A *Smart Box ANPR Camera*

- Caméra **Darkfighter** fonction très basse luminosité
- full HD 1920x1080
- Jusqu'à 60 images seconde en HD1080p
- Gestion du contre-jour 120dB WDR
- Vitesse d'obturation lente
- Entrée audio et alarmes
- Smart Codec avec H.264+
- Classification IP66 et anti-vandale
- Alimentation AC24V & High PoE
- Enregistrement sur carte SD, jusqu'à 64 Go
- Fonctions de capture de plaques minéralogiques LPR



Dans une nuit noire la
detection de plaques peut
nécessiter une illumination
infrarouge additionnelle

Référence produit:

- Auto Back Focus(-A)

First Choice for Security Professionals

CAMERA BULLET ANTI-VANDALE POUR LA DETECTION DE PLAQUES

HIKVISION

DS-2CD4625FWD-IZ *Outdoor IR Bullet Camera*



- Caméra **Lightfighter** avec gestion du contre-jour
- Full HD1920x1080
- Jusqu'à 60 img/sec en full HD HD1080p
- 140dB WDR
- Objectif Vari-focale motorisé 8~32mm
- Distance infrarouge jusqu'à 70m
- Classification IP66 et protection anti-vandale IK10
- Alimentation AC24V et High PoE
- Enregistrement sur carte SD jusqu'à 64 Go
- Fonction de détection de plaques minéralogiques

Options du produit:

- Thermostaté (-H)
- Entrées sorties alarmes et audio (-S)

Autres options:

- DS-2CD4626FWD-IZ 2.8-12

CAMERA BULLET ANTI-VANDALE POUR LA DETECTION DE PLAQUES

HIKVISION



DS-2CD4A25FWD-IZ *Outdoor IR Bullet Camera*

- Caméra **Lightfighter** avec gestion du contre-jour
- Full HD1920x1080
- Gestion du contre-jour 140dB WDR
- Objectif vari-focale motorisé 8~32mm ou 2,8~12mm
- Distance infrarouge jusqu'à 100 m ou 50m IR range (2,8~12mm)
- Protection IP67
- Alimentation DC12V & PoE
- Enregistrement pour carte SD jusqu'à 64 Go
- Fonction de détection de plaques minéralogiques

Product Option:

- Thermostaté (-H)
- Connecteurs d'entrées/sorties alarmes et audio(-S)

Autres options:

- DS-2CD4A26FWD-IZ(H)(S) 2.8-12mm

First Choice for Security Professionals



NVR COMPATIBLES SERIES NETRA ET TURBO HD TVI

HIKVISION

NVR COMPATIBLES SERIES NETRA

TURBO HD TVI



DS-7608NI-G2/4P



DS-73XXHQHI-SH



DS-77XXNI-SP
DS-77XXNI-ST



DS-81XXHQHI-SH
DS-81XXHGHI-SH



DS-96XXNI-ST
DS-96XXNI-SP



DS-90XXHQHI-SH

Nous contacter pour les autres modèles

First Choice for Security Professionals



PLATEFORMES DE SUPERVISION

HIKVISION



iVMS 5200 Pro

Recherches par mots clés multi-caméras

iVMS 4200

Recherche par mots clés mono caméra.

First Choice for Security Professionals

LISTES BLANCHES ET LISTES NOIRES



Liste noire

Envoi d'un email
Notification au centre de surveillance
Déclenchement d'une sirène

Liste blanche

Ouverture d'une barrière par contact sec
(nécessite l'option S dans la référence)

Support liste blanche et noire

	A	B	C
1	No	Plate Num	Group(0 black list, 1 white list)
2	1	02RTL3	0
3	2	32XBZZ	1
4	3	38SB6	0
5	4	32XBZZ	1
6	5	8STL42	0
7	6	5SFT88	1
8	7	KLETP407	0
9	8	41SJT2	0
10	9	7VLP4F	0
11	10	4VTG19	0
12	11	7558H	0
13	12	8KNZ92	0
14	13	42NSNF	0
15	14	VF034P	0
16	15	08BNBF	0
17	16	SOPFT	0

EXEMPLES D'INSTALLATIONS

Application multi caméras
mono site

HIKVISION

DVR Turbo HD TVI avec caméra IP, NVR série NETRA

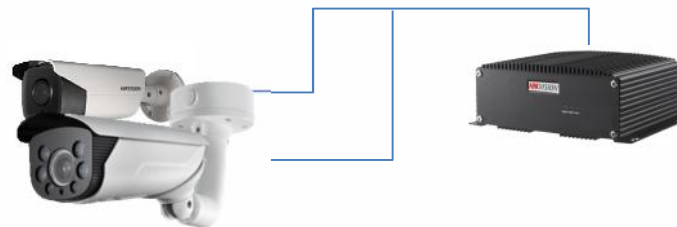

Recherches VCA



NVR ou DVR
(avec caméra IP)



Enregistrement
vidéo

Numéro de
plaque

Export des vidéos
instantannés et horaires
de passage

Listes
blanches et
noires

No	Plate Num	Group(0 black list, 1 white list)
1	028TL3	0
2	92X8Z2	1
3	38586	0
4	32X8Z2	1
5	857L42	0
6	587T88	1
7	KLETP407	0
8	415J72	0
9		
10		
11		
12		
13		
14		
15		
16		
17		
18		
19		
20		



EXEMPLES D'INSTALLATIONS

HIKVISION

Application multi caméras multi-sites



iVMS4200 ou iVMS5200 Pro

	A	B	C
1	No	Plate Num	Group(0 black list, 1 white list)
2	1	02RTL3	0
3	2	32K6Z2	1
4	3	355B6	0
5	4	32K6Z2	1
6	5	85TL42	0
7	6	26PT88	1
8	7	NUE19407	0
9	8	4153F2	0
10	9		
11	10		
12	11		
13	12		
14	13		
15	14		
16	15		
17	16		
18	17		

**Listes
blanches et
noires**

First Choice for Security Professionals

UTILISATION AUTONOME



Accès carte SD

Support liste blanche et noire

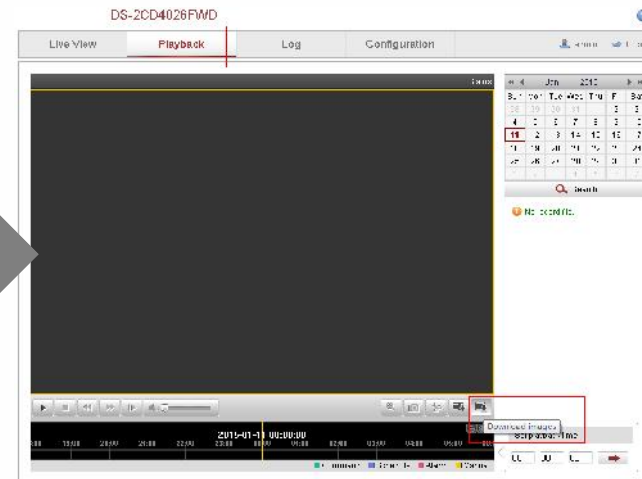

No	A	B	C
1	No	Plate Num	Group(0 black list, 1 white list)
2	1	02RTL3	0
3	2	32XBZZ	1
4	3	38SB6	0
5	4	32XBZZ	1
6	5	8STL42	0
7	6	5SFT88	1
8	7	KLETP407	0
9	8	41SJT2	0
10	9	7VLP4F	0
11	10	4VTG19	0
12	11	7558H	0
13	12	8KNZ92	0
14	13	42NSNF	0
15	14	VF034P	0
16	15	08BNBF	0
17	16	5OPFT	0

No	A	B	C
1	No	Plate Num	Group(0 black list, 1 white list)
2	1	02RTL3	0
3	2	32XBZZ	1
4	3	38SB6	0
5	4	32XBZZ	1
6	5	8STL42	0
7	6	5SFT88	1
8	7	KLETP407	0
9	8	41SJT2	0
10	9	7VLP4F	0
11	10	4VTG19	0
12	11	7558H	0
13	12	8KNZ92	0
14	13	42NSNF	0
15	14	VF034P	0
16	15	08BNBF	0
17	16	5OPFT	0

Listes blanches et noires

First Choice for Security Professionals

EXEMPLES POUR INTEGRATEURS

HIKVISION



Transfer FTP

SDK



images du véhicule
avec horaire et
numéro de plaque
en clair.

FTP Picture Name	
Default Custom	
<input type="checkbox"/> Camera Name	<input type="checkbox"/> Capture Time
<input checked="" type="checkbox"/> Plate No.	<input checked="" type="checkbox"/> Alarm Type
Type	
Capture Time	↑ ↓
Plate No.	↑ ↓
Alarm Type	↑ ↓



Fonctions CGI et
ISAPI

METHODES D'INSTALLATION

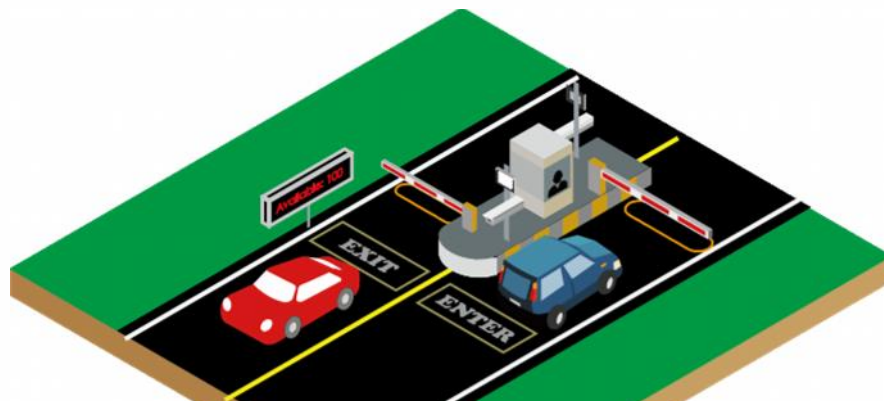

First Choice for Security Professionals

HIKVISION

Angle horizontal

l'angle de vision de l'objectif de la caméra doit être inférieur à 30° de l'axe de déplacement du véhicule.

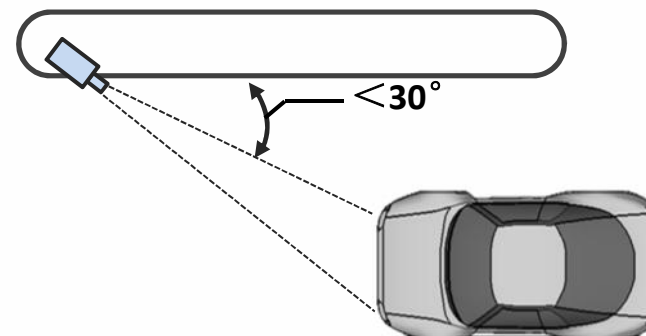

Angle vertical

l'angle de vision de l'objectif de la caméra doit être inférieur à 30° du plan horizontal.

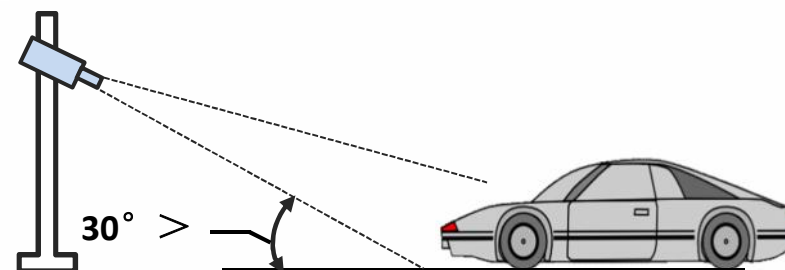

METHODES D'INSTALLATION

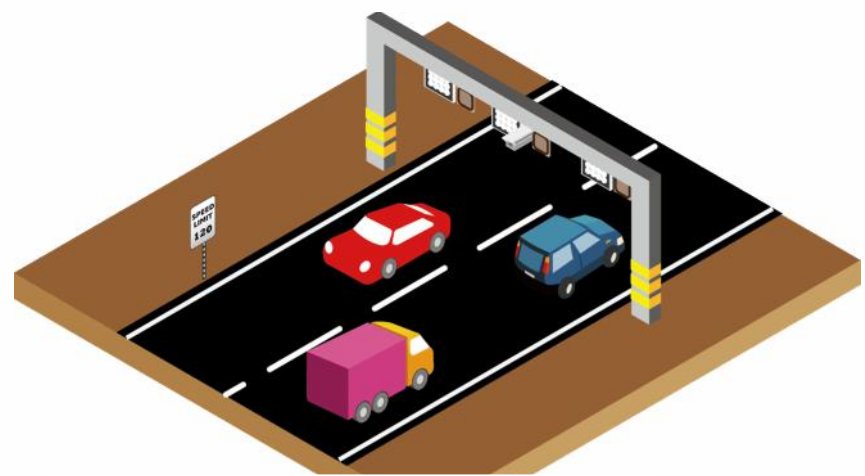

Angle horizontal
l'angle de vision de l'objectif de la caméra doit être inférieur à 30° de l'axe de déplacement du véhicule.

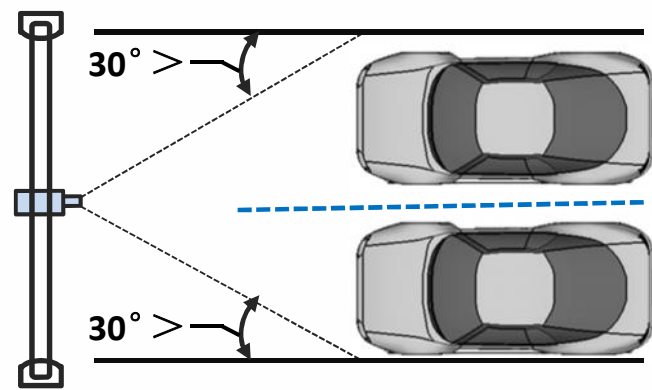

First Choice for Security Professionals

Angle vertical
l'angle de vision de l'objectif de la caméra doit être inférieur à 30° du plan horizontal.

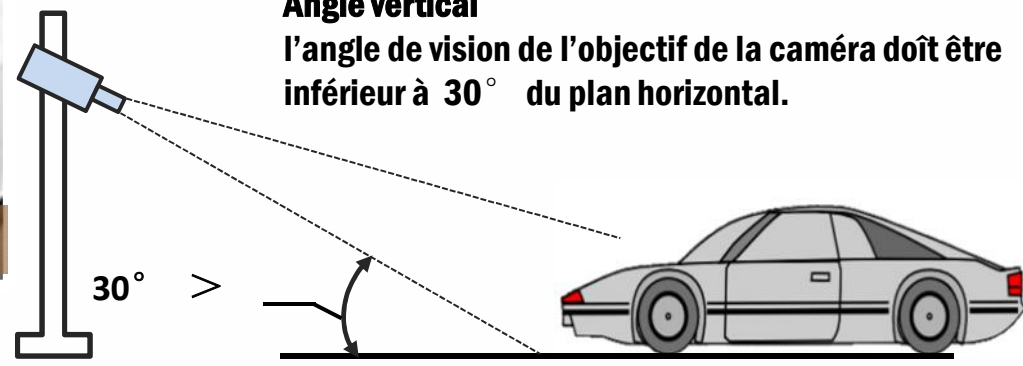

METHODES D'INSTALLATION

1.1 L'angle vertical de la plaque doit être de +/- 5 degrees.

1.2 La largeur de la plaque minéralogique ne doit pas être inférieure à 130 pixels.

Adaptez l'objectif pour respecter les distances de visualisation

Camera	Optique (mm)	Distance maximale (m)	Distance minimum (m)
4026FWD	2.8~12	10.8	2.5
4025FWD	8~32	39.3	9.8

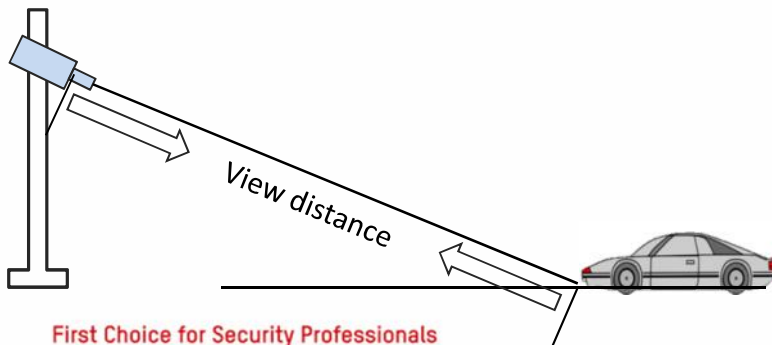

HIKVISION

1.3 Ajuster la mise au point

1.4 Measure the detection range

L'installateur determine la distance de capture (L)

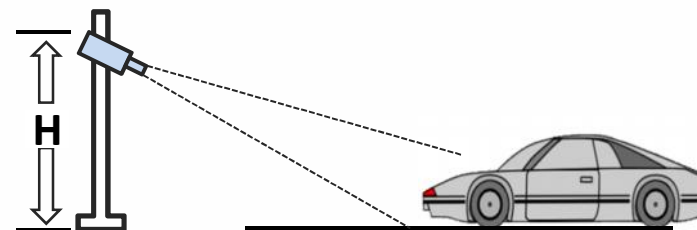

$$L = (\text{racine de } 3) * H = 1.7 * H$$

H (mètres)	Minimal L (mètres)
1	1.7
1.5	2.6
2	3.4
3	5.1
3.5	6
4	6.8



VISUALISATION NOCTURNE

HIKVISION

Veilleuses



Phares



Plein phares



First Choice for Security Professionals

ACTIVATION SUR NAVIGATEUR WEB

HIKVISION

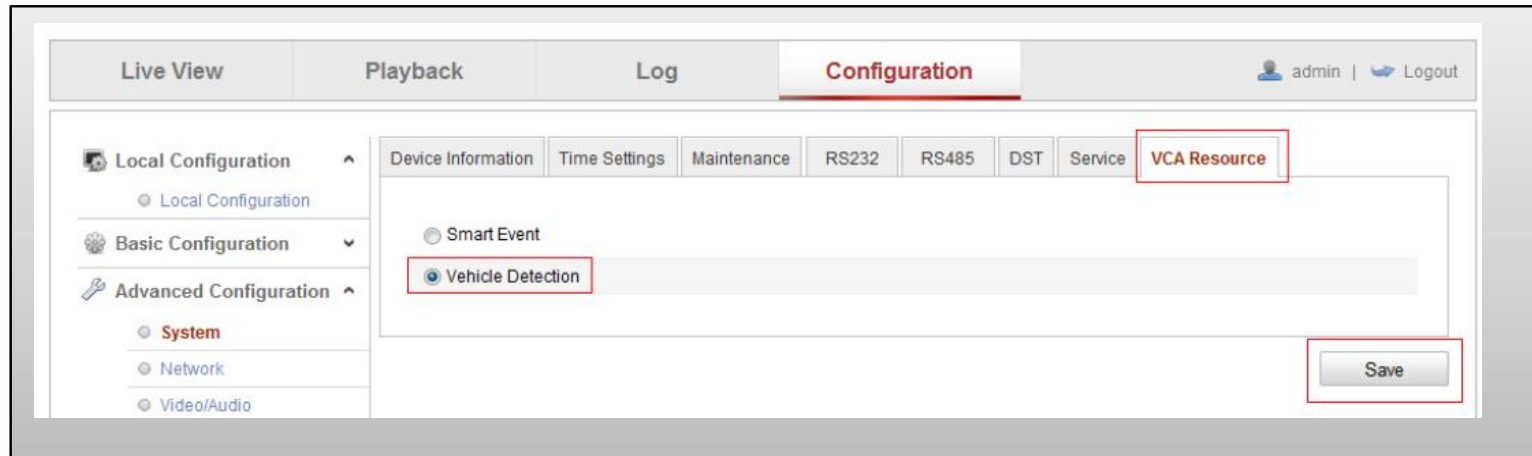

Lorsque la capture de plaques est activée l'enregistrement de vidéo sur carte SD et les fonctions Smart sont désactivées.

ACTIVATION SUR NAVIGATEUR WEB



Detection Configuration | Picture | Camera | Real-time LPR Result | Blacklist & Whitelist

Detection Type:

Enable

Area Settings

Total Number of Lanes:

Region:

License Plate Settings

- Europe Region
- Europe Region
- CIS Region
- EU & CIS

License Plate Settings

License Plate Width Min. Max.

Enable Real-time LPR Result

Select Mode:

- City Street
- City Street
- Entrance/Exit
- Custom

Arming Schedule

Options:

- City Street** le cliché instantané est envoyé dès que le véhicule quitte la zone de détection.
- Entrance/exit** le cliché instantané est envoyé dès la capture de la plaque.
- Custom** personnalisation de la temporisation entre chaque capture.

MESURE DU ROI (région d'intérêt)

HIKVISION

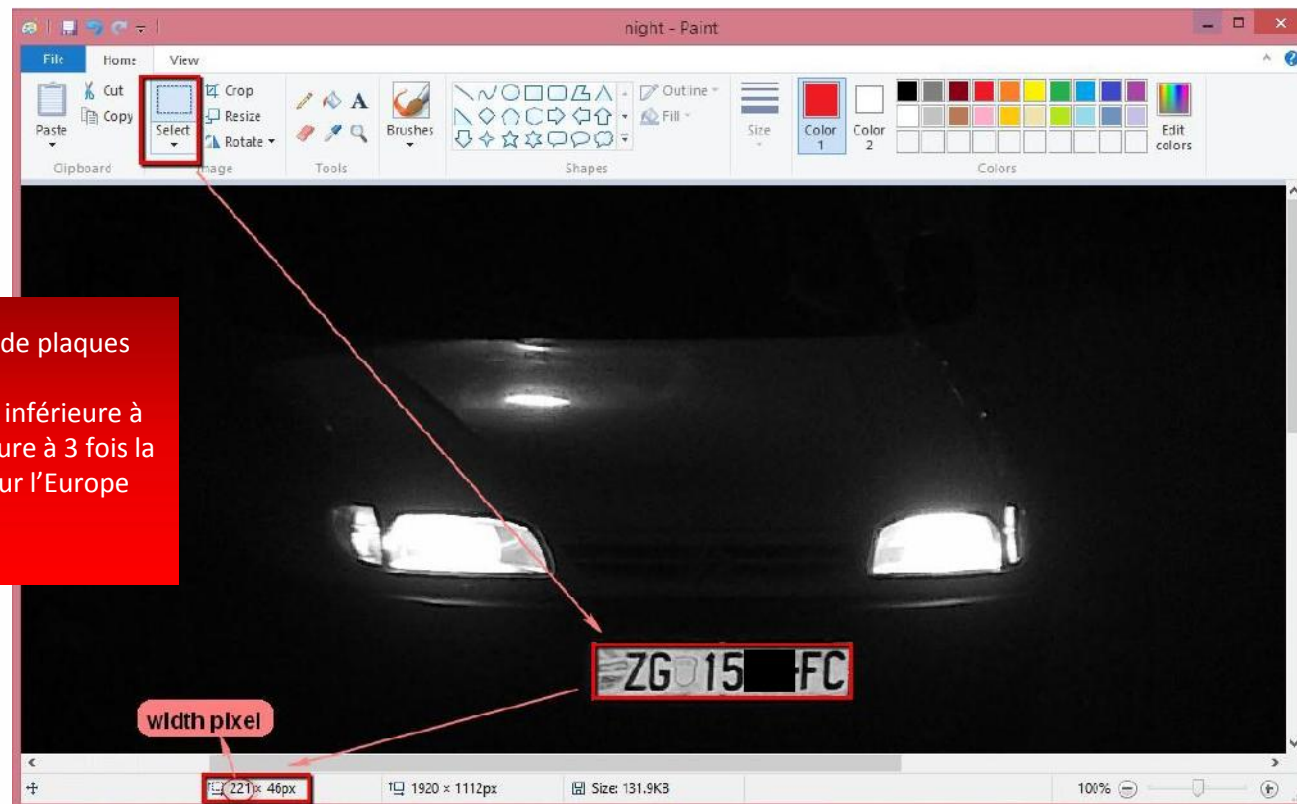

Le logiciel paint permet la mesure de plaques minéralogiques.
La largeur des plaques ne peut être inférieure à 2 fois la largeur minimum et supérieure à 3 fois la largeur minimum de 130 pixels pour l'Europe

PARAMETRES DE CONFIGURATION EN MODE NAVIGATEUR

HIKVISION

Scénario de montage

Live View Playback

Local Configuration

Basic Configuration

Advanced Configuration

Display Settings

Mouting Scenario: Road

05-05-2015 Tue 15:08:24

Sélection automatique des paramètres de capture

Commutation jour & nuit

Day/Night Switch: commutation JOUR ET NUIT

Day/Night Switch: Auto

Sensitivity: 4

Filtering Time: 5

Smart IR: ON

Mode: Auto

Temps d'exposition

Exposure Settings Régages exposition

Iris Mode: Auto

Auto Iris Level: 50

Exposure Time: 1/1000

Gain: 20

Luminosité d'arrière plan

Backlight Settings

BLC Area: OFF

WDR: OFF

First Choice for Security Professionals



HIKVISION

Compatible
Smart
GuichetUnique
DarkFighter
FishEye
DéttectionFaciale
Gatekeeper
Autotracking
Optimisation
FormatCouloir
Panoramique
Décodeur
BLC
Excellence
Plug&Play
MiniDôme
ONVIF
P-Iris
EASY

Autofocus
NVR
ApplicationsIntégrées
PSIA
DVR
60fps
SpeedDôme
Codec
VMS
Intelligent
Encodeur
H264BandePassante
Anti-Intrusion
WDR
POE
ROI
Hybrid
IP66
LowLight

Merci.