



Panel Controller

MPC-XXXX-C / FPA-1200-MPC-C



BOSCH

Installation Guide

český
deutsch
ελληνικά
english
español
français

hrvatski
magyarul
italiano
nederlands
polski
portuguese
român
русский
slovenščina
türkçe

český	Obsah	11
deutsch	Inhaltsverzeichnis	14
ελληνικά	Πίνακας περιεχομένων	17
english	Table of contents	20
español	Tabla de contenidos	23
français	Table des matières	26
hrvatski	Popis sadržaja	29
magyarul	Tartalomjegyzék	32
italiano	Sommario	35
nederlands	Inhoudsopgave	38
polski	Spis treści	41
portuguese	Índice	44
român	Cuprins	47
русский	Содержание	50
slovenščina	Vsebina	53
türkçe	İçindekiler	56

Figures

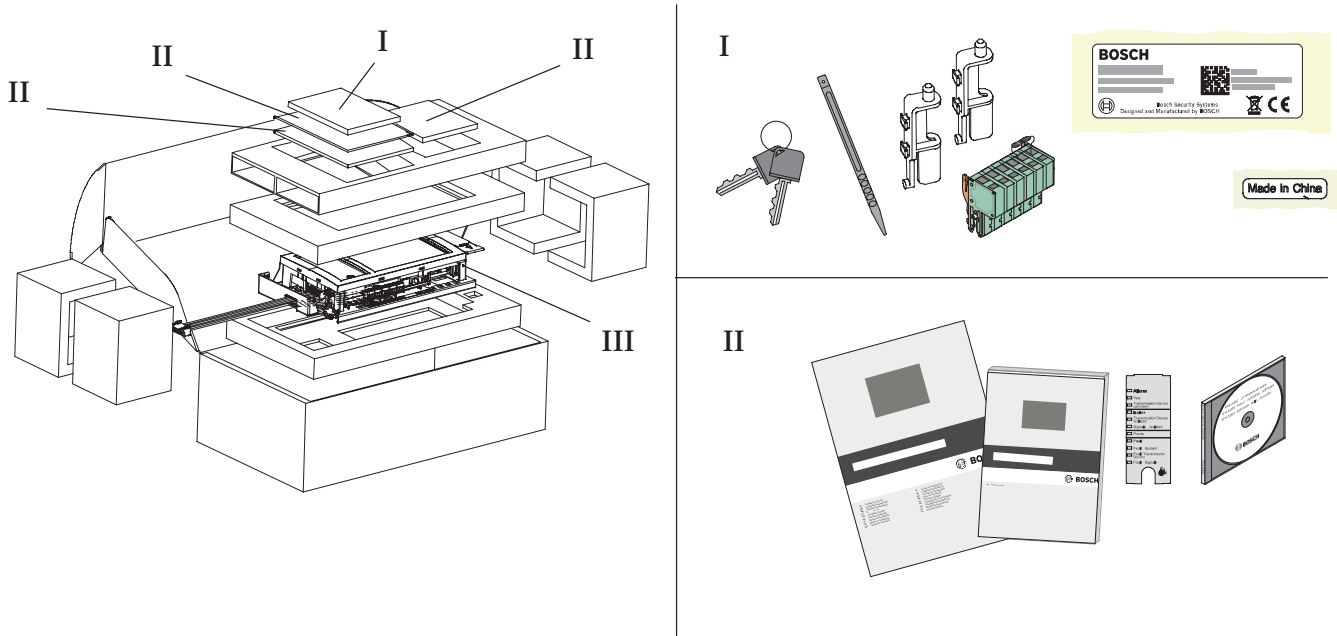

III

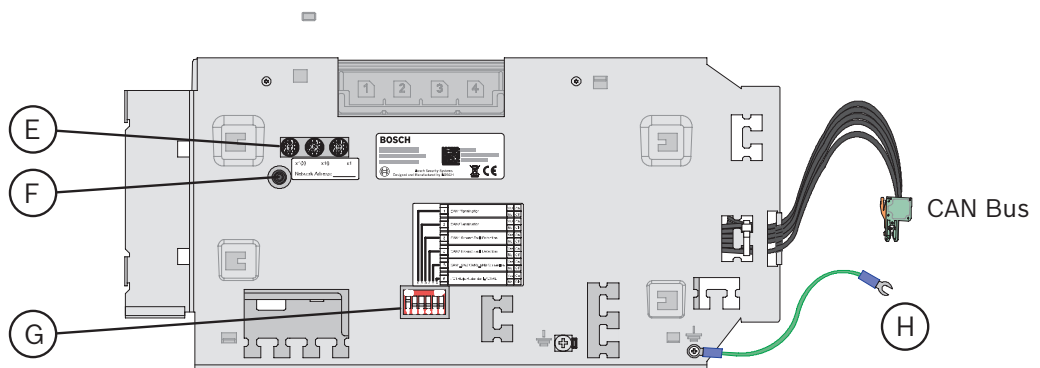
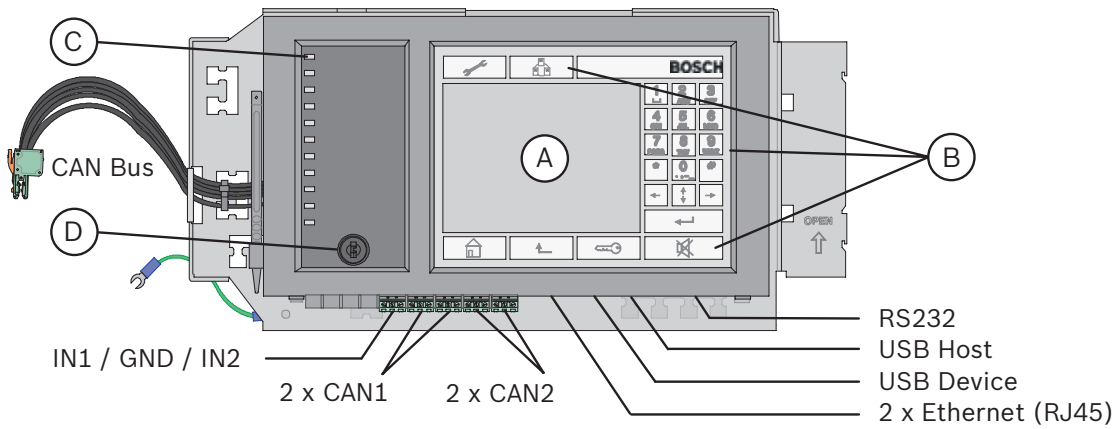

1.

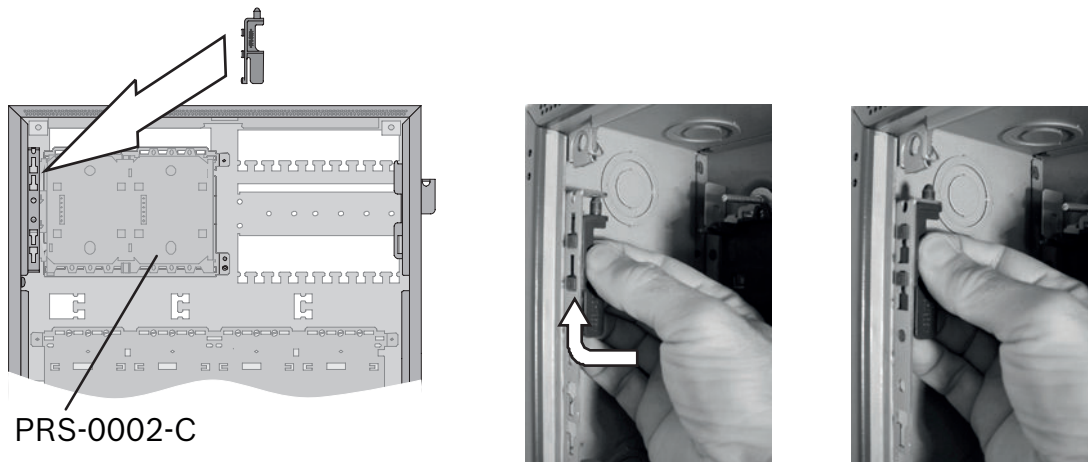

2.

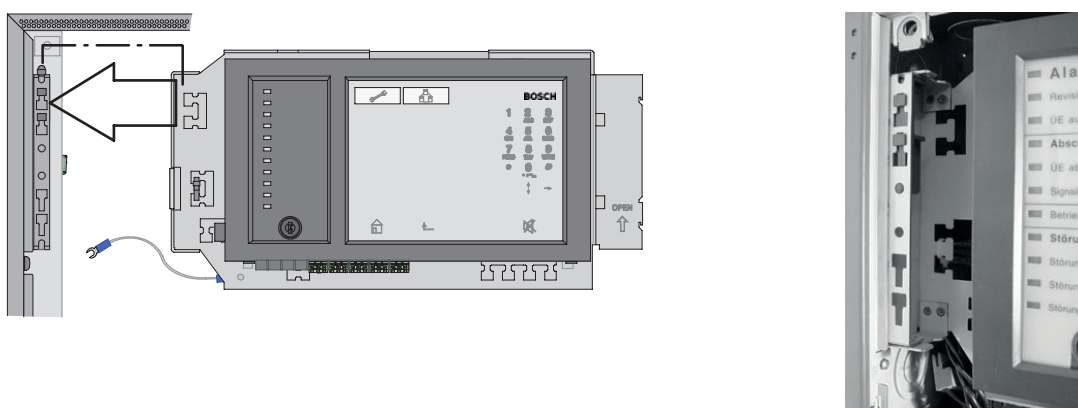

3.

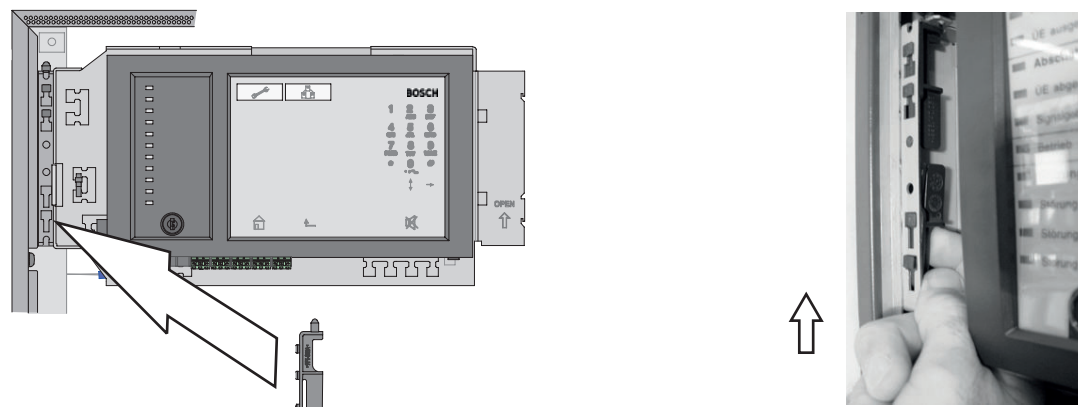

4.

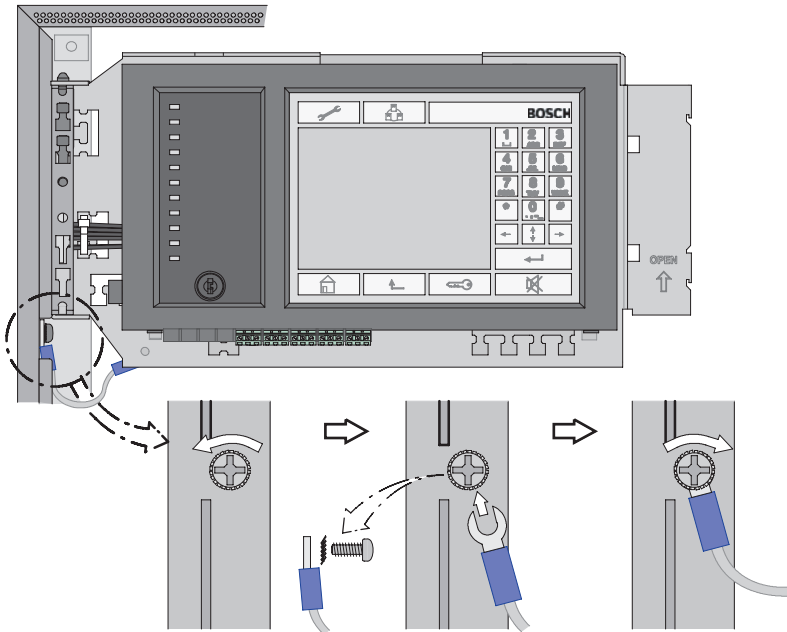

5.

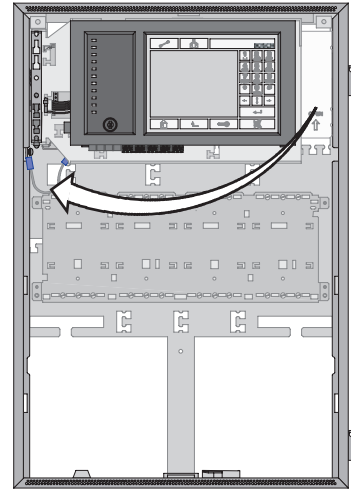

6.

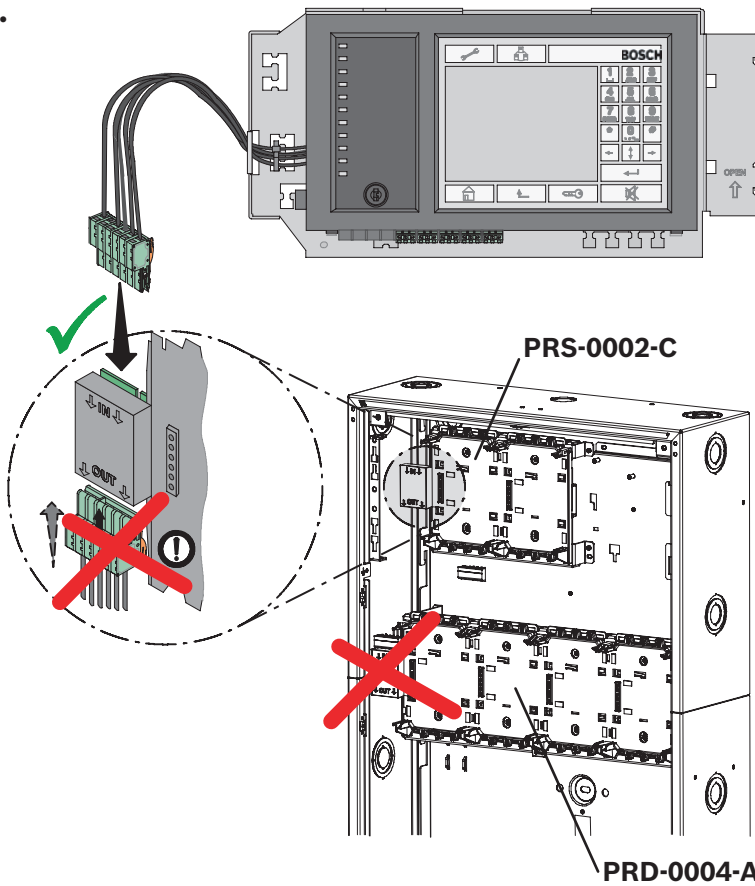

7.

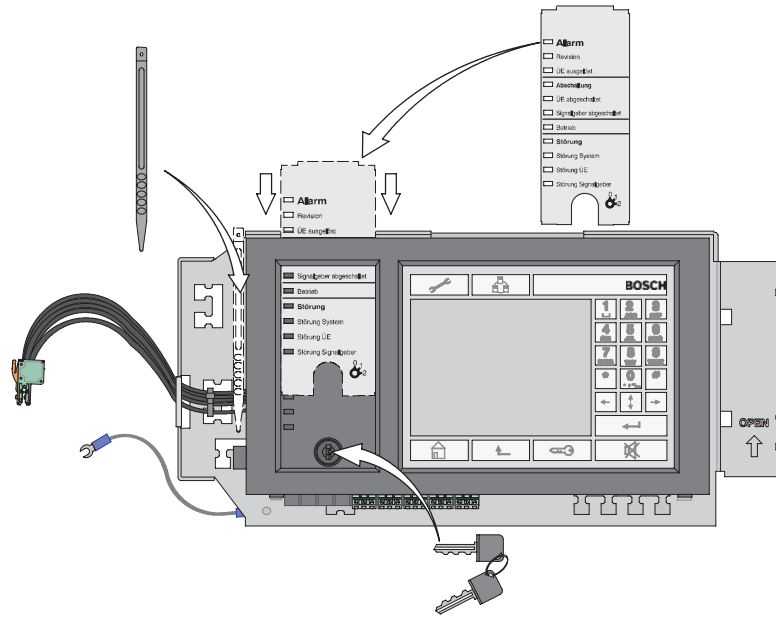

8.

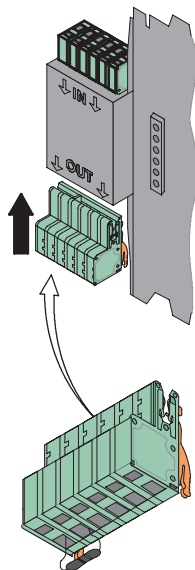

9.



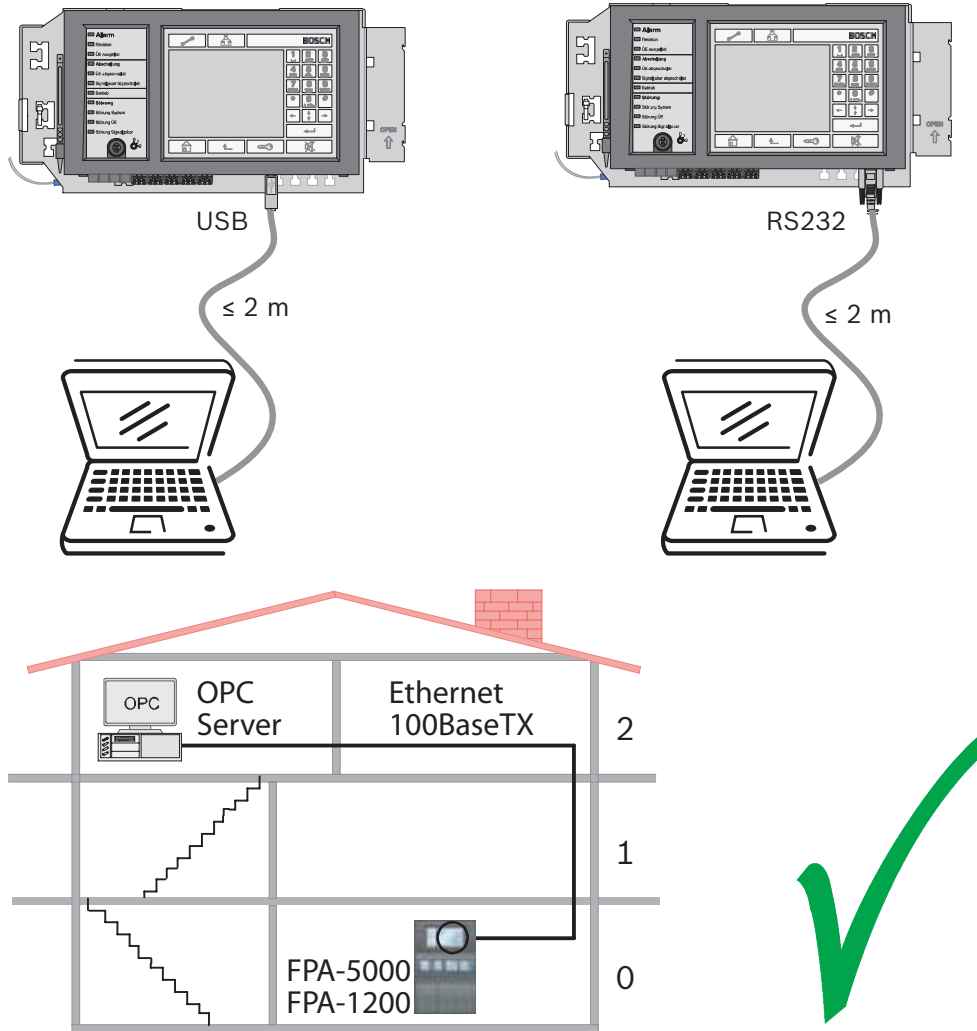

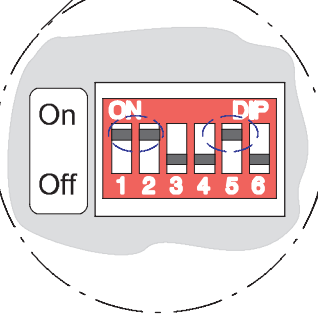
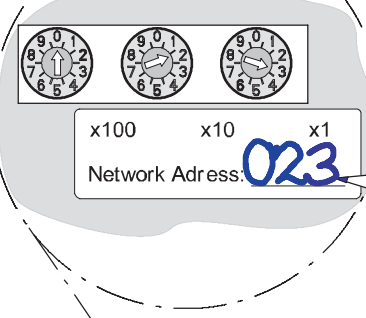
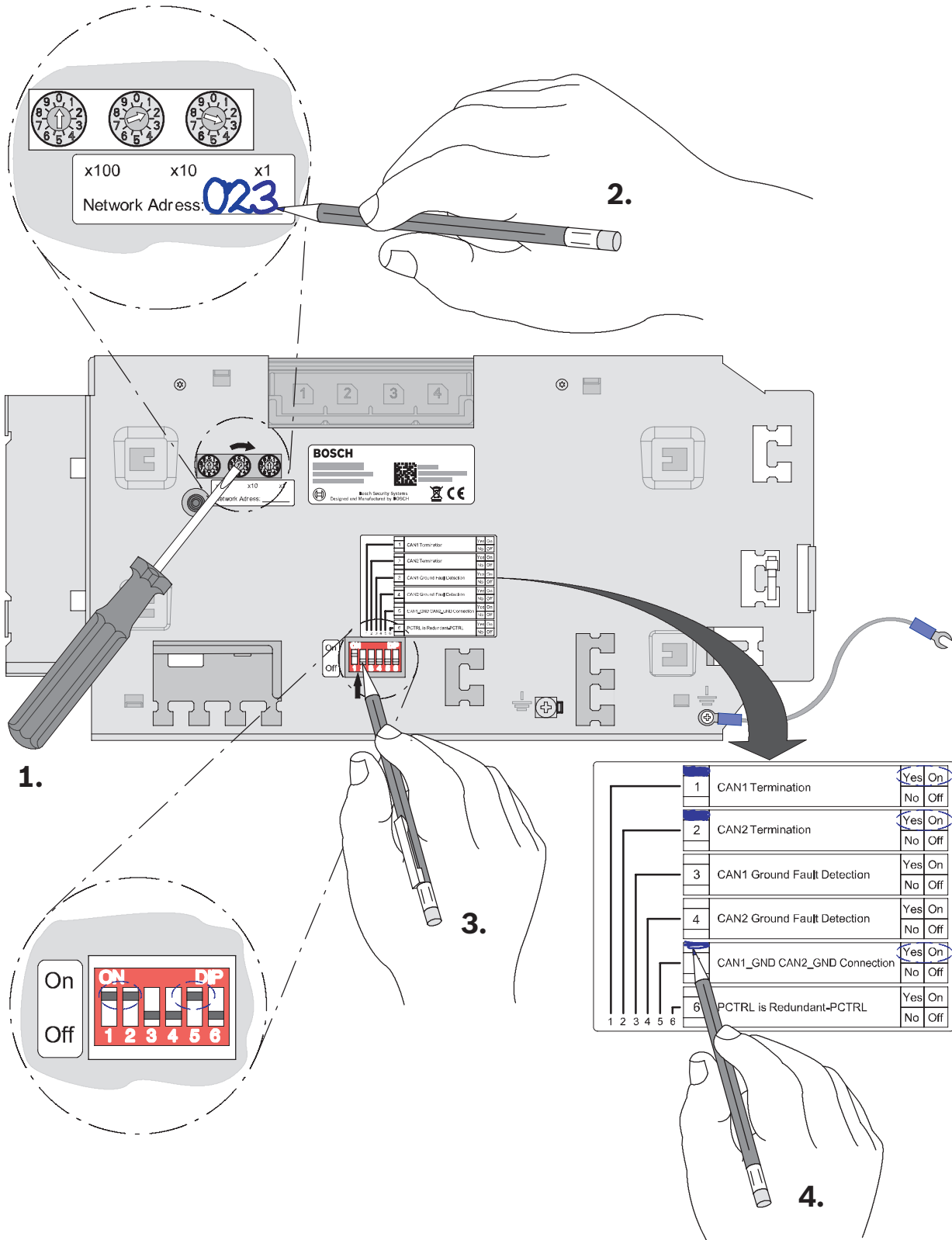

1	CAN1 Termination	Yes	On
		No	Off
2	CAN2 Termination	Yes	On
		No	Off
3	CAN1 Ground Fault Detection	Yes	On
		No	Off
4	CAN2 Ground Fault Detection	Yes	On
		No	Off
	CAN1_GND CAN2_GND Connection	Yes	On
		No	Off
6	PCTRL is Redundant-PCTRL	Yes	On
		No	Off

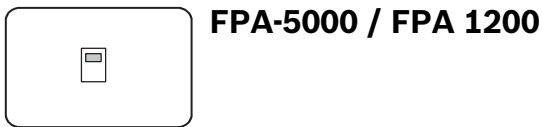
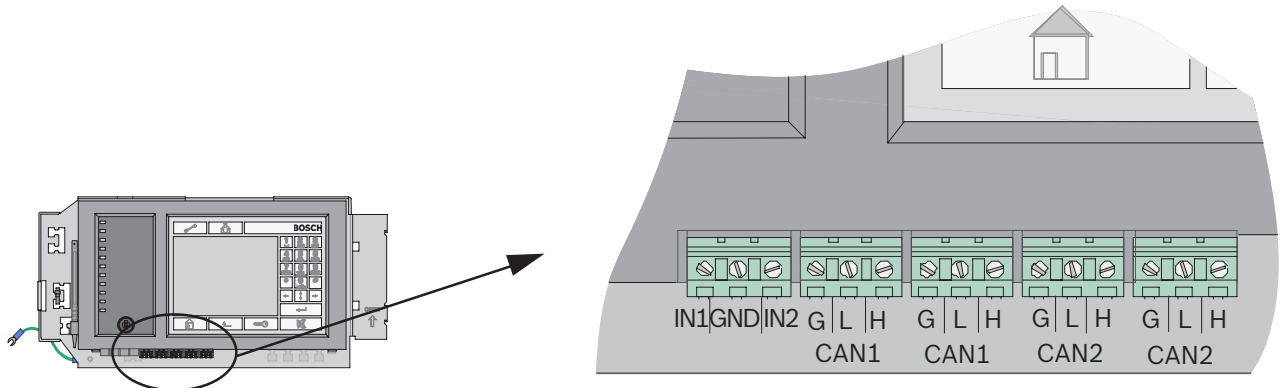

FPA-5000 / FPA 1200

001

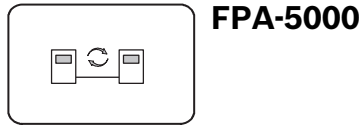

FPA-5000

001

001

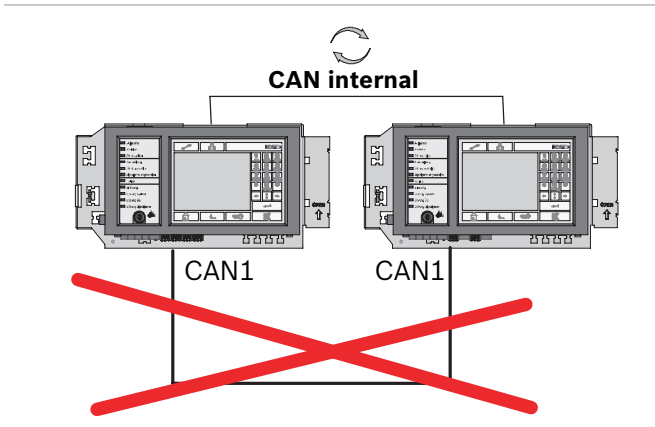
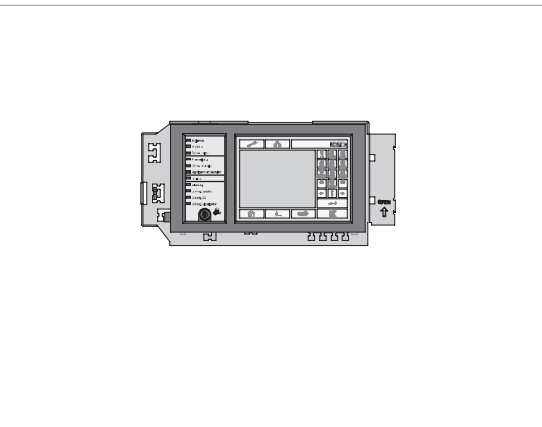
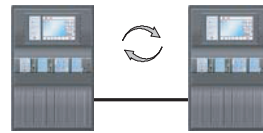

x100 x10 x1
Network Address: **001**

1	CAN1 Termination	Yes/On
		No/Off
2	CAN2 Termination	Yes/On
		No/Off
3	CAN1 Ground Fault Detection	Yes/On
		No/Off
4	CAN2 Ground Fault Detection	Yes/On
		No/Off
5	CAN1_GND CAN2_GND Connection	Yes/On
		No/Off
6	PCTRL is Redundant-PCTRL	Yes/On
		No/Off

x100 x10 x1
Network Address: **001**

1	CAN1 Termination	Yes/On
		No/Off
2	CAN2 Termination	Yes/On
		No/Off
3	CAN1 Ground Fault Detection	Yes/On
		No/Off
4	CAN2 Ground Fault Detection	Yes/On
		No/Off
5	CAN1_GND CAN2_GND Connection	Yes/On
		No/Off
6	PCTRL is Redundant-PCTRL	Yes/On
		No/Off

x100 x10 x1
Network Address: **001**

1	CAN1 Termination	Yes/On
		No/Off
2	CAN2 Termination	Yes/On
		No/Off
3	CAN1 Ground Fault Detection	Yes/On
		No/Off
4	CAN2 Ground Fault Detection	Yes/On
		No/Off
5	CAN1_GND CAN2_GND Connection	Yes/On
		No/Off
6	PCTRL is Redundant-PCTRL	Yes/On
		No/Off

1 Upozornění



Poznámka!

Instalaci musí provádět pouze autorizovaný odborný personál.



Výstraha!

Součásti pod napětím a odizolovaný kabel! Nebezpečí úrazu elektrickým proudem. Během připojování nesmí být systém pod napětím.



Poznámka!

Disk CD zahrnuje programovací software FSP-5000-RPS a požadovanou dokumentaci ústředny.



Poznámka!

Společnost Bosch Sicherheitssysteme GmbH v tomto produktu používá bezplatný a otevřený software. Prohlášení o příslušných licencích naleznete na webu <http://www.boschsecurity.com/oss/>.



Poznámka!

Řídicí jednotku ústředny MPC-XXXX-C používejte pouze s krátkou sběrnicí PRS-0002-C. Pro připojení ke krátké sběrnici ústředny použijte pouze pětivodičový kabel řídicí jednotky ústředny.



Poznámka!

Kromě bateriového modulu BCM všechny ostatní moduly nefungují, pokud jsou připojeny ke krátké sběrnici PRS 0002 A.

2 Popis funkcí

Řídicí jednotka ústředny řídí všechny součásti připojené k ústředně a je vybavena následujícími funkčními prvky (viz *Figures, Strana 4*):

Ozn.	Popis	Funkce
A	Dotyková obrazovka	Ovládání ústředny prostřednictvím virtuálních tlačítek a měnících se oken na displeji
B	22 pevných tlačítek	Standardní zadávání hodnot
C	11 indikátorů LED	Signalizace provozního stavu
D	Klíčový spínač	2 nastavení spínače, volně programovatelná, např. pro přepínání mezi režimy Den a Noc nebo mezi připojením k místní signalizaci poplachu a odpojením od místní signalizace poplachu
E	3 otočné přepínače	Nastavení adresy
F	Restartovací tlačítko	Restart řídicí jednotky ústředny

Ozn.	Popis	Funkce
G	6pinový dvoupolohový mikropřepínač	Konfigurace
H	Zemnicí vodič	Uzemnění ústředny

3 Instalace

Řídicí jednotka ústředny FPA-1200-MPC-C se používá pouze s ústřednou EPS FPA-1200.

Řídicí jednotku ústředny MPC-XXXX-C lze připevnit do následujících skříní FPA-5000:

CPH 0006 A, MPH 0010 A, HCP 0006 A a HBC 0010 A.

Při instalaci postupujte podle následujících pokynů (viz také *Figures, Strana 4*):

1. Před zahájením instalace řídicí jednotky ústředny se přesvědčte, zda je připevněna krátká sběrnice ústředny.
2. Připojte zemnicí vodič ke šroubu na skříní.
3. Připojte kabel do slotu krátké sběrnice ústředny označeného IN.
Poznámka: Nezapojte kabel do slotu označeného OUT ani do slotů dlouhé sběrnice ústředny.
4. Zasuňte zakončovací rezistor pro datovou sběrnici do slotu poslední použité krátké nebo dlouhé sběrnice ústředny označeného OUT.

4 Zapojení

Řídicí jednotka ústředny obsahuje

- 2 rozhraní CAN (CAN1/CAN2) pro připojení k síti
- 2 rozhraní Ethernet (ETH1/ETH2) pro připojení k síti
- 2 vstupy signálů (IN1/IN2)
- 1 rozhraní USB a 1 RS232

Při použití rozhraní USB a RS232 berte v úvahu maximální přípustnou délku kabelu 2 m.



Poznámka!

Podrobné informace o připojení ústředny k síti prostřednictvím rozhraní CAN a Ethernet naleznete v Průvodci připojením k síti, který je k dispozici ke stažení na webových stránkách www.boschsecurity.com.

Připojení k nadstavbovému systému (BIS) se provádí prostřednictvím serveru OPC a rozhraní Ethernet 100BaseTX. U sítí instalovaných ve více budovách musíte u správce sítě ověřit, zda

1. je síť navržena pro připojení více budov (např. zda nedochází k žádnému technickému rušení způsobenému měnicími se zemními potenciály)
2. uživatelé jsou určeni pro použití v síti

Nastavení adresy a konfigurace

1. Přiřadte jedinečnou fyzickou adresu každé řídicí jednotce ústředny a vzdálené klávesnici nastavením otočných přepínačů a poznamenejte si ji na štítek. Přesvědčte se, zda mají záložní ústředny shodné adresy.
2. Konfiguraci nastavte pomocí 6pinového dvoupolohového mikropřepínače.
3. Označte nastavení na dodaný štítek.

Poznamenejte si nastavení dvoupolohového přepínače a adres pro samostatnou a záložní konfiguraci (viz *Figures, Strana 4*).

Dvoupolohový 6pinový mikropřepínač je na řídicí jednotce ústředny FPA-1200 nefunkční, protože nemůže být provozována jako záložní ústředna.

5 Technické údaje

Displej LCD / dotyková obrazovka	320 x 240 pixelů, aktivní povrch 127,5 x 170 mm
Ovládací a zobrazovací prvky	22 tlačítek, 1 klíčový spínač, 11 indikátorů LED, 1 restartovací tlačítko
Rozhraní	CAN1, CAN2, ETH1, ETH2, USB, RS232
Vstupy signálů	IN1/IN2
Maximální délka kabelu CAN v sítích	L _{max} = 1000 m, v závislosti na konfiguraci, typu kabelu a topologii
Vstupní napětí	20 až 30 V DC
Maximální odběr proudu	– Pohotovostní režim: 135 mA při 24 V DC – Při poplachu: 225 mA při 24 V DC
Přípustná provozní teplota	-5 °C až +50 °C
Přípustná skladovací teplota	-20 °C až +70 °C
Rozměry (v x š x h)	190 x 404 x 60 mm
Hmotnost	Přibližně 2 kg

1 Hinweis



Hinweis!

Die Installation darf nur von autorisiertem Fachpersonal durchgeführt werden.



Warnung!

Stromführende Bauteile und abisolierte Kabel! Verletzungsgefahr durch Stromschlag. Bei Anschlussarbeiten muss die Anlage stromlos sein.



Hinweis!

Auf der CD sind die Programmiersoftware FSP-5000-RPS und die erforderliche Produktdokumentation der Zentrale enthalten.



Hinweis!

Die Bosch Sicherheitssysteme GmbH verwendet in diesem Produkt Open Source Software. Eine Liste der Komponenten und der dazugehörigen Lizenzen finden Sie auf <http://www.boschsecurity.com/oss/>.



Hinweis!

Verwenden Sie die Zentralensteuerung MPC-XXXX-C nur mit dem kurzen Modulträger PRS-0002-C.

Verwenden Sie ausschließlich das 5-adrige Kabel der Zentralensteuerung, um den kurzen Modulträger anzuschließen.



Hinweis!

Bis auf das Batterieregler-Modul BCM arbeiten alle anderen Module nicht, wenn Sie an den kurzen Modulträger PRS 0002 A angeschlossen sind.

2 Funktionsbeschreibung

Die Zentralensteuerung steuert alle an der Zentrale angeschlossenen Komponenten und verfügt über folgende Funktionselemente (siehe *Figures, Seite 4*):

Pos.	Bezeichnung	Funktion
A	Touch-Screen	Bedienung der Zentrale über virtuelle Tasten und variable Anzeigefenster
B	22 fest platzierte Tasten	Standardeingaben
C	11 LEDs	Anzeige des Betriebsstatus
D	Schlüsselschalter	2 Schalterstellungen, frei programmierbar, z. B. für Umschaltung zwischen Tag-/Nachtbetrieb oder Zu-/Abschaltung der örtlichen Alarmierung
E	3 Drehschalter	Adresseinstellung
F	Neustart-Taste	HW-Reset der Zentrale

Pos.	Bezeichnung	Funktion
G	6-poliger DIP-Schalter	Konfiguration
H	Erdungskabel	Erdung der Zentrale

3 Montage

Die Zentralensteuerung FPA-1200-MPC-C wird nur in Verbindung mit der Brandmelderzentrale FPA-1200 verwendet.

Die Zentralensteuerung MPC-XXXX-C kann in den folgenden FPA-5000 Gehäusen eingebaut werden:

CPH 0006 A, MPH 0010 A, HCP 0006 A und HBC 0010 A.

Befolgen Sie bei der Montage folgende Anweisungen (siehe ebenfalls *Figures, Seite 4*):

1. Stellen Sie sicher, dass der kurze Modulträger eingesetzt wurde, bevor Sie die Zentralensteuerung einbauen.
2. Befestigen Sie das Erdungskabel mit der Schraube am Gehäuse.
3. Schließen Sie das Kabel an den Steckplatz des kurzen Modulträgers mit der Beschriftung IN an.

Hinweis: Schließen Sie das Kabel nicht an den Steckplatz mit der Beschriftung OUT oder an die Steckplätze des langen Modulträgers an.

4. Schließen Sie den EOL-Widerstand für den Datenbus an den Steckplatz mit der Beschriftung OUT des letzten verwendeten Modulträgers PRS/PRD an.

4 Verdrahtung

Die Zentralensteuerung hat:

- 2 CAN-Schnittstellen (CAN1/CAN2) für Vernetzung
- 2 Ethernet-Schnittstellen (ETH1/ETH2) für Vernetzung
- 2 Signaleingänge (IN1/IN2)
- 1 USB- und 1 RS232-Schnittstelle

Bei Verwendung der USB- und RS232-Schnittstelle beträgt die maximale Leitungslänge 2 m.



Hinweis!

Genauere Informationen zur CAN- und Ethernet-Vernetzung der Zentralen finden Sie im Handbuch zur Vernetzung. Es kann unter www.boschsecurity.com heruntergeladen werden.

Die Verbindung mit einem Building Management System (BIS) erfolgt über einen OPC-Server und die Ethernet 100BaseTX-Schnittstelle. Bei einem gebäudeübergreifenden Netzwerk muss mit dem Netzwerkadministrator geklärt werden,

1. ob das Netzwerk für gebäudeübergreifende Verbindungen ausgelegt ist (z. B. keine technische Beeinflussung durch Potentialunterschiede in der Erdverbindung),
2. ob die Teilnehmer für das Netzwerk ausgelegt sind.

Adresseinstellung und -konfiguration

1. Weisen Sie jeder Zentralensteuerung und abgesetzten Bedieneinheit durch Einstellen der Drehschalter eine eindeutige physikalische Adresse zu, und notieren Sie sie auf dem Etikett. Stellen Sie sicher, dass die redundanten Zentralen identische Adressen haben.
2. Stellen Sie die Konfiguration über den 6-poligen DIP-Schalter ein.
3. Markieren Sie die Einstellung auf dem dafür vorgesehenen Etikett.

Beachten Sie die DIP-Schalter- und Adresseinstellungen für den Alleinbetrieb und die redundante Konfiguration (siehe *Figures, Seite 4*).

DIP 6 an der Zentralensteuerung der FPA-1200 ist funktionslos, da sie nicht als redundante Zentrale betrieben werden kann.

5 Technische Daten

LCD-Anzeige/Touch-Screen	320 x 240 Pixel/127,5 mm x 170 mm aktive Fläche
Bedien- und Anzeigenelemente	22 Tasten, 1 Schlüsselschalter, 11 LEDs, 1 Neustart-Taste
Schnittstellen	CAN1, CAN2, ETH1, ETH2, USB, RS232
Signaleingänge	IN1/IN2
Max. Länge des CAN-Kabels in Netzwerken	L _{max} = 1000 m, abhängig von Konfiguration, Kabeltyp und Topologie
Eingangsspannung	20 V DC bis 30 V DC
Max. Stromaufnahme	– Ruhebetrieb: 135 mA bei 24 V DC – Im Alarmfall: 225 mA bei 24 V DC
Zulässige Einsatztemperatur	-5 °C bis +50 °C
Zulässige Lagertemperatur	-20 °C bis +70 °C
Abmessung (H x B x T)	190 mm x 404 mm x 60 mm
Gewicht	ca. 2 kg

1 Σημείωση



Σημείωση!

Η εγκατάσταση πρέπει να διενεργείται μόνο από εξουσιοδοτημένο εξειδικευμένο προσωπικό.



Προειδοποίηση!

Εξαρτήματα με ηλεκτρική τάση και γυμνά καλώδια! Κίνδυνος τραυματισμού από ηλεκτροπληξία. Στο σύστημα δεν πρέπει να υπάρχει ρεύμα κατά τη διάρκεια εργασιών σύνδεσης.



Σημείωση!

Το CD περιλαμβάνει το λογισμικό προγραμματισμού FSP-5000-RPS και τα απαιτούμενα έγγραφα τεκμηρίωσης προϊόντος του πίνακα.



Σημείωση!

Η Bosch Sicherheitssysteme GmbH χρησιμοποιεί δωρεάν λογισμικό ανοιχτού κώδικα εντός αυτού του προϊόντος. Η δήλωση των αντίστοιχων αδειών χρήσης συμπεριλαμβάνεται στο <http://www.boschsecurity.com/oss/>.



Σημείωση!

Χρησιμοποιήστε τον Ελεγκτή πίνακα MPC-XXXX-C μόνο με τον Κοντό οδηγό PRS-0002-C. Χρησιμοποιήστε μόνο το πενταπολικό καλώδιο του Ελεγκτή πίνακα για τη σύνδεση με την μικρή ράγα του πίνακα.



Σημείωση!

Εκτός από το Δομοστοιχείο ελεγκτή μπαταρίας BCM, όλα τα υπόλοιπα δομοστοιχεία δεν λειτουργούν, εάν συνδεθούν στην μικρή ράγα PRS 0002 A.

2 Περιγραφή λειτουργίας

Ο Ελεγκτής πίνακα ελέγχει κάθε εξάρτημα που συνδέεται στον πίνακα και διαθέτει τα ακόλουθα λειτουργικά στοιχεία (βλ. *Figures*, Σελίδα 4):

Θέση	Προσδιορισμός	Λειτουργία
A	Οθόνη αφής	Χειρισμός του πίνακα μέσω εικονικών κουμπιών και μεταβλητών παραθύρων οθόνης
B	22 σταθερά κουμπιά	Σταθερές καταχωρήσεις
C	11 λυχνίες LED	Ένδειξη της κατάστασης λειτουργίας
D	Διακόπτης κλειδί	Διακόπτης 2 ρυθμίσεων, ελεύθερα προγραμματιζόμενος, π.χ. για αλλαγή λειτουργίας μεταξύ ημέρας και νύχτας ή σύνδεση/αποσύνδεση προς και από την τοπική σηματοδότηση συναγερμού

Θέση	Προσδιορισμός	Λειτουργία
E	3 περιστροφικοί διακόπτες	Ρύθμιση διεύθυνσης
F	Κουμπί επανεκκίνησης	Επαναφορά HW πίνακα
G	Μικροδιακόπτης (DIP) 6 ακίδων	Διαμόρφωση
H	Καλώδιο γείωσης	Γείωση του πίνακα

3 Εγκατάσταση

Ο Ελεγκτής Πίνακα FPA-1200-MPC-C χρησιμοποιείται μόνο με τον Πίνακα πυροπροστασίας FPA-1200.

Ο Ελεγκτής Πίνακα MPC-XXXX-C μπορεί να τοποθετηθεί στα ακόλουθα περιβλήματα FPA-5000: CRH 0006 A, MPH 0010 A, HCP 0006 A και HBC 0010 A.

Για την εγκατάσταση, ακολουθήστε αυτές τις οδηγίες (βλ. επίσης *Figures, Σελίδα 4*):

- Βεβαιωθείτε ότι η μικρή ράγα του πίνακα είναι τοποθετημένη προτού ξεκινήσετε την εγκατάσταση του Ελεγκτή πίνακα.
- Συνδέστε το καλώδιο γείωσης στη βίδα στο περίβλημα.
- Συνδέστε το καλώδιο στην υποδοχή που φέρει την ετικέτα IN της μικρής ράγας πίνακα.
Σημείωση: Μην συνδέσετε το καλώδιο στην υποδοχή που φέρει την ετικέτα OUT, ούτε στις υποδοχές της μικρής ράγα του πίνακα.
- Συνδέστε την αντίσταση τέλους γραμμής (EOL) για το δίαυλο δεδομένων στην υποδοχή που φέρει την ετικέτα OUT της τελευταίας PRS/PRD ράγα πίνακα που χρησιμοποιείται.

4 Καλωδίωση

Ο ελεγκτής πίνακα διαθέτει

- 2 διασυνδέσεις CAN (CAN1/CAN2) για δικτύωση
- 2 διασυνδέσεις Ethernet (ETH1/ETH2) για δικτύωση
- 2 εισόδους σήματος (IN1/IN2)
- 1 USB και διασύνδεση 1 RS232

Τηρείτε το μέγιστο μήκος καλωδίου των 2 m όταν χρησιμοποιείτε τις διασυνδέσεις USB και RS232.



Σημείωση!

Θα βρείτε λεπτομερείς πληροφορίες σχετικά με τη δικτύωση CAN και Ethernet των πινάκων στον Οδηγό δικτύωσης, διαθέσιμες για λήψη στο www.boschsecurity.com.

Η σύνδεση σε ένα Σύστημα Κτιριακής Διαχείρισης (BIS) πραγματοποιείται μέσω ενός διακομιστή OPC και της διασύνδεσης Ethernet 100BaseTX. Για ένα δίκτυο που περιλαμβάνει πολλαπλά κτίρια, πρέπει να ελέγξετε μέσω του διαχειριστή δικτύου εάν

- το δίκτυο είναι σχεδιασμένο για συνδέσεις πολλαπλών κτιρίων (π.χ. απουσία τεχνικής παρεμβολής λόγω διαφορετικών δυναμικών γείωσης)
- οι χρήστες είναι σχεδιασμένοι για το δίκτυο

Ρύθμιση διεύθυνσης και διαμόρφωση

- Εκχωρήστε μια μοναδική φυσική διεύθυνση σε κάθε Ελεγκτή πίνακα και Απομακρυσμένο πληκτρολόγιο ρυθμίζοντας τους περιστροφικούς διακόπτες, και καταγράψτε την στην ετικέτα. Βεβαιωθείτε ότι οι εφεδρικοί πίνακες έχουν ταυτόσημες διευθύνσεις.

2. Για τη διαμόρφωση, ρυθμίστε το μικροδιακόπτη (DIP) 6 ακίδων.
 3. Σημειώστε τη ρύθμιση στην παρεχόμενη ετικέτα.
- Σημειώστε το διακόπτη DIP και τις ρυθμίσεις διεύθυνσης για την αυτόνομη και την εφεδρική διαμόρφωση (βλ. *Figures*, Σελίδα 4).
- Ο διακόπτης DIP 6 στον Ελεγκτή πίνακα του FPA-1200 δεν είναι λειτουργικός, καθώς δεν μπορεί να τεθεί σε λειτουργία ως εφεδρικός πίνακας.

5 Τεχνικές προδιαγραφές

Οθόνη / οθόνη αφής LCD	320 x 240 pixel / 127,5 mm x 170 mm ενεργή επιφάνεια
Στοιχεία λειτουργίας και οθόνης	22 πλήκτρα, 1 διακόπτης κλειδί, 11 LED, 1 κουμπί επανεκκίνησης
Διασυνδέσεις	CAN1, CAN2, ETH1, ETH2, USB, RS232
Είσοδοι σήματος	IN1/IN2
Μέγ. μήκος καλωδίου CAN στα δίκτυα	L _{max} = 1000 m, ανάλογα με τη διαμόρφωση, τον τύπο καλωδίου και την τοπολογία
Τάση εισόδου	20 V DC έως 30 V DC
Μέγιστη κατανάλωση ρεύματος	– Αναμονή: 135 mA στα 24 V DC – Κατά τη διάρκεια συναγερού: 225 mA στα 24 V DC
Επιτρεπτή θερμοκρασία λειτουργίας	-5 °C έως +50 °C
Επιτρεπτή θερμοκρασία αποθήκευσης	-20 °C έως +70 °C
Διαστάσεις (Υ x Π x Β)	190 mm x 404 mm x 60 mm
Βάρος	Περ. 2 kg

1 Notice



Notice!

Installation must only be carried out by authorized specialist personnel.



Warning!

Live components and stripped cable! Risk of injury from electric shock. The system must be current-free during connection work.



Notice!

The CD includes the FSP-5000-RPS Programming Software and the required product documentation of the panel.



Notice!

Bosch Sicherheitssysteme GmbH uses open source software within this product. The declaration of the components and their respective licenses can be found on <http://www.boschsecurity.com/oss/>.



Notice!

Use the MPC-XXXX-C Panel Controller only with the PRS-0002-C Short Rail.
Use solely the 5-wire cable of the Panel Controller for connection to the Panel Rail Short.



Notice!

Except for the BCM Battery Controller Module, all other modules do not work, if plugged onto the PRS 0002 A short rail.

2 Functional Description

The Panel Controller controls every component connected to the panel and features the following functional elements (see *Figures, page 4*):

Pos.	Designation	Function
A	Touch screen	Operating the panel through virtual buttons and variable display windows
B	22 fixed buttons	Standard entries
C	11 LEDs	Indicating the operating status
D	Key switch	2 switch settings, freely programmable, e.g. for switching between day/night mode, or connection/disconnection to and from the local alarm signaling
E	3 rotary switches	Address setting
F	Reboot button	Panel HW reset
G	6-pin DIP switch	Configuration
H	Ground wire	Grounding the panel

3 Installation

The FPA-1200-MPC-C Panel Controller is only used with the FPA-1200 Fire Panel.

The MPC-XXXX-C Panel Controller may be mounted into the following FPA-5000 housings: CPH 0006 A, MPH 0010 A, HCP 0006 A and HBC 0010 A.

For the installation, follow these instructions (see also *Figures, page 4*):

1. Make sure that the Panel Rail Short is mounted before you start installing the Panel Controller.
2. Connect the ground wire to the screw on the housing.
3. Plug the cable into the slot labeled IN of the Panel Rail Short.
Note: Do not plug the cable into the slot labeled OUT nor into the slots of the Panel Rail Long.
4. Plug the EOL resistor for the databus into the slot labeled OUT of the last panel rail PRS/PRD in use.

4 Wiring

The Panel Controller features

- 2 CAN interfaces (CAN1/CAN2) for networking
- 2 Ethernet interfaces (ETH1/ETH2) for networking
- 2 signal inputs (IN1/IN2)
- 1 USB and 1 RS232 interface

Consider the maximum cable length of 2 m when using the USB and RS232 interfaces.



Notice!

You will find detailed information about the CAN and Ethernet networking of the panels in the Networking Guide available for download at www.boschsecurity.com.

The connection to a Building Management System (BIS) is done via an OPC server and the Ethernet 100BaseTX interface. For a multiple-building network, you must check with the network administrator if

1. the network is designed for multiple-building connections (e.g. no technical interference by varying ground potentials)
2. the users are designed for the network

Address Setting and Configuration

1. Assign a unique physical address to each Panel Controller and Remote Keypad by setting the rotary switches and write it down on the label. Make sure that the redundant panels do have identical addresses.
2. For configuration, set the 6-pin DIP switch.
3. Mark the setting on the provided label.

Note the DIP switch and address settings for the stand-alone and redundant configuration (see *Figures, page 4*).

DIP 6 on the Panel Controller of the FPA-1200 is inoperable, as it cannot be operated as a redundant panel.

5 Technical Specifications

LCD display / touch screen	320 x 240 pixels / 127.5 mm x 170 mm active surface
Operating and display elements	22 keys, 1 key switch, 11 LEDs, 1 reboot button
Interfaces	CAN1, CAN2, ETH1, ETH2, USB, RS232

Signal inputs	IN1/IN2
Max. CAN cable length in networks	Lmax = 1000 m, depending on configuration, cable type and topology
Input voltage	20 V DC to 30 V DC
Max. current consumption	<ul style="list-style-type: none">- Standby: 135 mA at 24 V DC- During alarm: 225 mA at 24 V DC
Permissible operating temperature	-5 °C to +50 °C
Permissible storage temperature	-20 °C to +70 °C
Dimensions (H x W x D)	190 mm x 404 mm x 60 mm
Weight	Approx. 2 kg

1 Aviso



Nota!

La instalación debe realizarla exclusivamente personal autorizado y especializado.



Aviso!

Componentes cargados y cables sin protección. Riesgo de descargas eléctricas. El sistema debe estar desconectado de la corriente durante el proceso de instalación.



Nota!

El CD incluye el software de programación FSP-5000-RPS y la documentación del producto necesaria de la central.



Nota!

Bosch Sicherheitssysteme GmbH utiliza software libre y Open Source en este producto. La declaración de las respectivas licencias está en <http://www.boschsecurity.com/oss/>.



Nota!

Utilice el controlador de la central MPC-XXXX-C únicamente con el raíl corto PRS-0002-C. Para la conexión al raíl de central corto, utilice únicamente el cable de 5 hilos del controlador de la central.



Nota!

Los módulos no funcionan si se conectan al raíl corto PRS 0002 A, a excepción del módulo del controlador de la batería (BCM).

2 Descripción funcional

El controlador de la central controla todos los componentes conectados a la central e incluye los siguientes elementos funcionales (consulte *Figures, Página 4*):

Pos.	Descripción	Función
A	Pantalla táctil	Manejo de la central mediante botones virtuales y diferentes pantallas
B	22 botones fijos	Entradas estándar
C	11 LED	Indican el estado de funcionamiento
D	Interruptor de llave	2 configuraciones de conmutador que pueden programarse según sus necesidades, por ejemplo, para cambiar entre el modo día/noche o para conectar o desconectar la señalización de alarma local
E	3 conmutadores giratorios	Configuración de dirección
F	Botón de reinicio	Reinicio de la central

Pos.	Descripción	Función
G	Conmutador DIP de 6 patillas	Configuración
H	Cable de tierra	Derivación a tierra de la central

3 Instalación

El controlador de la central FPA-1200-MPC-C solo se utiliza con la central de incendios FPA-1200.

El controlador de la central MPC-XXXX-C puede montarse en las siguientes carcasas FPA-5000: CPH 0006 A, MPH 0010 A, HCP 0006 A y HBC 0010 A.

Para realizar la instalación, siga las siguientes instrucciones (consulte también *Figures, Página 4*):

1. Asegúrese de montar un raíl de central corto antes de instalar el controlador de la central.
2. Conecte el cable de tierra al tornillo de la carcasa.
3. Conecte el cable en la ranura marcada con IN del raíl de central corto.
Nota: No conecte el cable en la ranura marcada con OUT ni en las ranuras del raíl de central largo.
4. Conecte la resistencia de final de línea para el bus de datos en la ranura OUT del último carril de central PRS/PRD en uso.

4 Cableado

Características del controlador de la central

- 2 interfaces CAN (CAN1/CAN2) para funcionamiento en red
- 2 interfaces Ethernet (ETH1/ETH2) para funcionamiento en red
- 2 entradas de señal (IN1/IN2)
- 1 puerto USB e interfaz 1 RS232

Tenga en cuenta que la longitud máxima del cable es de 2 m al usar el puerto USB y las interfaces RS232.



Nota!

Encontrará información detallada sobre el funcionamiento en red CAN y Ethernet de las centrales en la Guía de funcionamiento en red disponible para su descarga en www.boschsecurity.com.

La conexión a un sistema de gestión de edificios (BIS) se realiza mediante un servidor OPC y la interfaz Ethernet 100BaseTX. En caso de redes para varios edificios, debe consultar al administrador de red si

1. la red está diseñada para conexiones destinadas a varias ubicaciones (p. ej., sin interferencias técnicas al cambiar las tensiones de derivación a tierra)
2. los usuarios de bus se han diseñado para la red

Configuración de direcciones

1. Asigne una dirección física exclusiva a cada controlador de la central y teclado remoto ajustando los conmutadores giratorios y anótelas en la etiqueta. Asegúrese de que las direcciones de las centrales redundantes son idénticas.
2. Para realizar la configuración, ajuste el conmutador DIP de 6 patillas.
3. Apunte la configuración en la etiqueta suministrada.

Anote los ajustes del conmutador DIP y la dirección para la configuración independiente y redundante (consulte *Figures, Página 4*).

El conmutador DIP 6 del controlador de la central del FPA-1200 no funciona ya que no se puede utilizar como central redundante.

5 Especificaciones técnicas

Pantalla LCD / Pantalla táctil	320 x 240 píxeles / 127,5 mm x 170 mm de superficie activa
Elementos de funcionamiento y visualización	22 teclas, 1 interruptor de llave, 11 LED, 1 botón de reinicio
Interfaces	CAN1, CAN2, ETH1, ETH2, USB, RS232
Entradas de señal	IN1/IN2
Longitud máxima del cable CAN en redes	Lmax = 1000 m, en función de la configuración, el tipo de cable y la topología
Tensión de entrada	De 20 V CC a 30 V CC
Consumo de corriente máximo	<ul style="list-style-type: none"> - En reposo: 135 mA a 24 V CC - Durante una alarma: 225 mA a 24 V CC
Temperatura de funcionamiento permitida	De -5 °C a +50 °C
Temperatura de almacenamiento permitida	De -20 °C a +70 °C
Dimensiones (Al. x An. x Pr.)	190 mm x 404 mm x 60 mm
Peso	Aprox. 2 kg

1 Remarque



Remarque!

L'installation doit être réalisée uniquement par un employé spécialisé et habilité.



Avertissement!

Composants sous tension et câbles dénudés. Risque de blessures par choc électrique. Assurez-vous que l'alimentation électrique est coupée lorsque vous effectuez les branchements de l'appareil.



Remarque!

Le CD contient le logiciel de programmation FSP-5000-RPS et la documentation produit de la centrale.



Remarque!

Bosch Sicherheitssysteme GmbH utilise un logiciel libre et à code source ouvert dans ce produit. La déclaration des licences respectives est disponible à l'adresse <http://www.boschsecurity.com/oss/>.



Remarque!

Utilisez le contrôleur de centrale MPC-XXXX-C uniquement avec le rail de petite dimension PRS-0002-C.
Utilisez le câble à 5 fils du contrôleur de centrale uniquement pour la connexion au rail de centrale de petite dimension.



Remarque!

À l'exception du module de contrôleur de batterie (BCM), aucun module ne fonctionne s'il est branché au rail de petite dimension PRS 0002 A.

2 Description fonctionnelle

Le contrôleur de centrale commande tous les composants connectés à la centrale et propose les éléments fonctionnels suivants (voir *Figures, Page 4*) :

N°	Désignation	Fonction
A	Écran tactile	Utilisation de la centrale via les boutons virtuels et les fenêtres d'affichage variable
B	22 boutons fixes	Entrées standard
C	11 voyants DEL	Indication de l'état de fonctionnement
D	Interrupteur à clé	2 réglages programmables, par ex. pour basculer entre le mode jour et le mode nuit ou pour connecter/déconnecter la signalisation d'alarme locale

N°	Désignation	Fonction
E	3 commutateurs rotatifs	Paramétrage de l'adressage
F	Bouton de réinitialisation	Réinitialisation matérielle de la centrale
G	Commutateur DIP à 6 broches	Configuration
H	Fil de terre	Mise à la terre de la centrale

3 Installation

Le contrôleur de centrale FPA-1200-MPC-C doit uniquement être utilisé avec la centrale incendie FPA-1200.

Le contrôleur de centrale MPC-XXXX-C peut être monté dans les boîtiers FPA-5000 suivants : CPH 0006 A, MPH 0010 A, HCP 0006 A et HBC 0010 A.

Pour l'installation, suivez les instructions suivantes (voir également *Figures, Page 4*) :

1. Assurez-vous que le rail de centrale de petite dimension est bien monté avant de commencer à installer le contrôleur de centrale.
2. Connectez le fil de terre à la vis de mise à la terre située sur le boîtier.
3. Branchez le câble dans le logement IN du rail de centrale de petite dimension.
Remarque : ne branchez pas le câble dans le logement OUT ni dans les logements du rail de centrale de grande dimension.
4. Branchez la résistance de fin de ligne du bus de données dans le logement OUT du dernier rail de centrale PRS/PRD utilisé.

4 Câblage

Le contrôleur de centrale est doté de :

- 2 interfaces CAN (CAN1/CAN2) pour le fonctionnement en réseau
- 2 interfaces Ethernet (ETH1/ETH2) pour le fonctionnement en réseau
- 2 entrées de signaux (IN1/IN2)
- 1 interface USB et 1 RS232

Pour la connexion aux interfaces USB et RS232, utilisez un câble d'une longueur maximale de 2 m.



Remarque!

Pour plus d'informations concernant le fonctionnement en réseau CAN et Ethernet des centrales, consultez le guide du fonctionnement en réseau (Networking Guide) disponible en téléchargement sur : www.boschsecurity.com.

La connexion à un système de gestion technique des bâtiments (BIS - Building Management System) se fait via un serveur OPC et l'interface Ethernet 100BaseTX. Pour les réseaux comprenant plusieurs bâtiments, vous devez vérifier auprès de l'administrateur réseau que :

1. le réseau a été conçu pour les connexions entre plusieurs bâtiments (ex. : absence d'interférence technique liée à la différence de potentiel de masse)
2. les utilisateurs sont conçus pour le réseau

Paramétrage de l'adressage et configuration

1. Affectez une adresse physique unique à chaque contrôleur de centrale et pavé numérique déporté en réglant les commutateurs rotatifs et inscrivez-la sur l'étiquette correspondante. Assurez-vous que les centrales redondantes ont bien des adresses identiques.
2. Pour procéder à la configuration, utilisez le commutateur DIP à 6 broches.
3. Reportez le réglage sur l'étiquette fournie.

Notez les réglages du commutateur DIP et le paramétrage de l'adressage nécessaires pour la configuration autonome et redondante (voir *Figures, Page 4*).

Le commutateur DIP à 6 broches du contrôleur de central du FPA-1200 ne fonctionne pas car il ne peut pas être utilisé en tant que centrale redondante.

5 Spécifications techniques

Écran LCD/écran tactile	320 x 240 pixels/surface active 127,5 mm x 170 mm
Éléments d'affichage et de fonctionnement	22 touches, 1 interrupteur à clé, 11 voyants DEL, 1 bouton de réinitialisation
Interfaces	CAN1, CAN2, ETH1, ETH2, USB, RS232
Entrées des signaux	IN1/IN2
Longueur de câble max. dans les réseaux	Lmax = 1000 m, en fonction de la configuration, du type de câble et de la topologie
Tension d'entrée	20 Vcc à 30 Vcc
Consommation de courant max.	<ul style="list-style-type: none"> – En mode veille : 135 mA à 24 Vcc – Pendant une alarme : 225 mA à 24 Vcc
Température de fonctionnement admissible	de -5 à +50 °C
Température de stockage admissible	-20 à +70 °C
Dimensions (H x l x P)	190 x 404 x 60 mm
Poids	Environ 2 kg

1 Napomena



Napomena!

Ugradnju smije izvoditi isključivo obučeno kvalificirano osoblje.



Upozorenje!

Komponente pod naponom i neizolirani kabel! Opasnost od tjelesnih povreda uslijed strujnog udara. Sustav ne smije biti pod naponom tijekom radova na ugradnji.



Napomena!

Na CD-u se nalazi softver za programiranje FSP-5000-RPS i potrebna dokumentacija za ploču.



Napomena!

Tvrtka Bosch Sicherheitssysteme GmbH u ovom proizvodu koristi besplatan softver otvorenog koda. Izjava o odgovarajućim licencama nalazi se na <http://www.boschsecurity.com/oss/>.



Napomena!

Kontroler ploče MPC-XXXX-C koristite samo s kratkom šinom PRS-0002-C. Za povezivanje s kratkom šinom upravljačke ploče koristiti isključivo 5-žičani kontroler ploče.



Napomena!

Ako se priključi u kratku šinu PRS 0002 A, neće raditi nijedan modul osim BCM modula kontrolera baterije.

2 Opis funkcija

Upravljač ploče upravlja svakom komponentom koja je spojena s upravljačkom pločom i ima sljedeće funkcijske elemente (pogledajte *Figures, Stranica 4*):

Pol.	Oznaka	Funkcija
A	Zaslon osjetljiv na dodir	Rukuje upravljačkom pločom pomoću virtualnih gumba i različitih prozora za prikaz
B	22 fiksna gumba	Standardni unosi
C	11 LED dioda	Pokazuju radno stanje
D	Prekidač s ključem	prekidač ima dvije (2) postavke, može se slobodno programirati npr. za prebacivanje s dnevnog na noćni rad ili uključivanje/isključivanje na ili iz lokalnog signaliziranja alarma
E	3 zakretne sklopke	Podešavanje adrese
F	Dugme za podizanje sustava	Ponovno postavljanje hardvera upravljačke ploče

Pol.	Oznaka	Funkcija
G	6-pinska DIP sklopka	Konfiguracija
H	Kabel za uzemljenje	Uzemljenje upravljačke ploče

3 Instalacija

Model FPA-1200-MPC-C upravljača ploče koristi se samo za FPA-1200 upravljačke ploče sustava za dojavu požara.

Model MPC-XXXX-C upravljača ploče može se ugrađivati u sljedeća FPA-5000 kućišta: CPH 0006 A, MPH 0010 A, HCP 0006 A i HBC 0010 A.

Tijekom instalacije slijedite ove upute (pogledajte i *Figures, Stranica 4*):

1. Provjerite je li kratka šina za upravljačku ploču montirana prije nego započnete s montažom upravljača ploče.
2. Spojite kabel za uzemljenje s vijkom na kućištu.
3. Utaknite kabel u otvor s oznakom IN na kratkoj šini upravljačke ploče.
Napomena: kabel nemojte umetati u otvor s oznakom OUT, kao ni u otvore duge šine upravljačke ploče.
4. Utaknite otpornik za zaključenje (EOL) za sabirnicu podataka u otvor s oznakom OUT na posljednjoj šini upravljačke ploče PRS/PRD koja se koristi.

4 Ožičenje

Upravljač ploče opremljen je s

- 2 CAN sučelja (CAN1/CAN2) za umrežavanje
- 2 Ethernet sučelja (ETH1/ETH2) za umrežavanje
- 2 ulaza signala (IN1/IN2)
- 1 USB i 1 RS232 sučelje

Uzmite u obzir maksimalnu dužinu kabela od 2 m ako koristite USB i RS232 sučelja.



Napomena!

Detaljne informacije o CAN i Ethernet umrežavanju ploče nalaze se u uputama za umrežavanje dostupnima za preuzimanje s web-stranice www.boschsecurity.com.

Povezivanje sa sustavom za upravljanje zgradom (BIS = Building Management System) ostvaruje se putem OPC poslužitelja i Ethernet 100BaseTX sučelja. Za višestruke mreže unutar zgrade potrebno je provjeriti kod administratora mreže je li

1. mreža zgrade dizajnirana za višestruke veze (npr. da nema tehničke interferencije kod različitih potencijala za uzemljenje)
2. jesu li korisnici dizajnirani za mrežu

Podešavanje adrese i konfiguracija

1. Dodijelite jedinstvenu fizičku adresu svakom upravljaču ploče i daljinskoj tipkovnici podešavanjem zakretne sklopke i zapišite je na naljepnicu. Provjerite imaju li redundantne upravljačke ploče (centrale) identične adrese.
2. Za konfiguraciju postavite 6-pinsku DIP sklopku.
3. Označite podešavanje na isporučenoj naljepnici.

Zabilježite postavke DIP sklopke i adrese za samostalnu i redundantnu konfiguraciju (pogledajte *Figures, Stranica 4*).

Sklopka DIP 6 na upravljaču ploče sustava FPA-1200 nema nikakvu funkciju jer se njome ne može upravljati kao redundantnom upravljačkom pločom.

5 Tehničke specifikacije

LCD zaslon / zaslon osjetljiv na dodir	320 x 240 piksela / 127,5 mm x 170 mm aktivne površine
Elementi za rukovanje i prikaz	22 tipke, 1 prekidač s ključem, 11 LED dioda, 1 gumb za podizanje sustava
Sučelja	CAN1, CAN2, ETH1, ETH2, USB, RS232
Ulazi signala	IN1/IN2
Maks. dužina CAN kabela u mrežama	L _{max} = 1000 m, ovisno o konfiguraciji, vrsti kabela i topologiji
Ulazni napon	20 V DC do 30 V DC
Maksimalna potrošnja struje	<ul style="list-style-type: none"> - U stanju pripravnosti: 135 mA pri 24 V DC - Tijekom alarma: 225 mA pri 24 V DC
Dopuštena radna temperatura	-5 °C do +50 °C
Dopuštena temperatura za skladištenje	-20 °C do +70 °C
Dimenzije (V x Š x D)	190 mm x 404 mm x 60 mm
Težina	Približno 2 kg

1 Figyelem



Figyelem!

A telepítést kizárólag erre jogosult szakképzett személyzet végezheti.



Figyelmeztetés!

Feszültség alatti alkatrészek és csupaszb kábel! Áramütésveszély. A rendszer a vezeték szerelési munkálatok során ne legyen feszültség alatt.



Figyelem!

A CD tartalmazza az FSP-5000-RPS programozószoftvert és a központ szükséges termékdokumentációját.



Figyelem!

A Bosch Sicherheitssysteme GmbH ebben a termékben Free és Open Source szoftvereket alkalmaz. A vonatkozó licenck nyilatkozata a következő helyen található: <http://www.boschsecurity.com/oss/>.



Figyelem!

Az MPC-XXXX-C központvezérlő csak a PRS-0002-C rövid sínnel használható. Kizárólag az központvezérlő ötvezetékes kábelét használja a rövid központi sínhez történő csatlakoztatáshoz.



Figyelem!

A PRS 0002 A rövid sínnel való csatlakoztatás esetén a BCM akkumulátor-ellenőrző modult kivéve semmilyen más modul nem működik.

2 A működés ismertetése

A központvezérlő végzi minden, a központhoz csatlakoztatott komponens vezérlését, és a következő funkcionális elemekkel rendelkezik (lásd *Figures, Oldal 4*):

Poz.	Megnevezés	Funkció
A	Érintőképernyő	A központ működtetése virtuális gombok és különböző képernyőablakok segítségével
B	22 rögzített gomb	Standard bevétel
C	11 LED	A működési állapot kijelzése
D	Kulcsos kapcsoló	2 kapcsolóállás, szabadon programozható, pl. a nappali/éjszakai mód közötti váltásra vagy a helyi riasztásjelzés kapcsolására/leválasztására
E	3 forgókapcsoló	Cím beállítása
F	Újraindító gomb	A központ hardverének újraindítása

Poz.	Megnevezés	Funkció
G	6-os DIP-kapcsoló	Konfiguráció
H	Földkábel	A központ földelése

3 Telepítés

Az FPA-1200-MPC-C központvezérlő csak az FPA-1200 tűzjelző központtal használható.

Az MPC-XXXX-C központvezérlő a következő FPA-5000 házakba szerelhető be:

CPH 0006 A, MPH 0010 A, HCP 0006 A és HBC 0010 A.

A telepítéshez kövesse az alábbi utasításokat (továbbá lásd *Figures, Oldal 4*):

1. A központvezérlő felszerelése előtt bizonyosodjon meg róla, hogy fel legyen szerelve a rövid központi sín.
2. Csatlakoztassa a földvezetékét a házon található csavarhoz.
3. Dugja be a kábelt a rövid központi sín IN feliratú nyílásába.
Megjegyzés: Ne csatlakoztassa a kábelt az OUT feliratú nyíláshoz, se a hosszú központi sín nyílásaihoz.
4. Dugja be az adatbusz vonallezáró ellenállását az utolsó használatban lévő PRS/PRD központi sín OUT feliratú nyílásába.

4 Vezetékezés

A központvezérlő jellemzői

- 2 CAN csatoló (CAN1/CAN2) hálózatba kapcsoláshoz
- 2 Ethernet csatoló (ETH1/ETH2) hálózatba kapcsoláshoz
- 2 jelbemenet (IN1/IN2)
- 1 USB és 1 RS232 csatoló

USB és RS232 csatolók esetén a kábel hossza nem haladhatja meg a 2 métert.



Figyelem!

A központok CAN és Ethernet hálózatba kapcsolásáról részletes tájékoztatást talál a hálózatba kapcsolási útmutatóban (letölthető a www.boschsecurity.hu oldalon).

Az épületfelügyeleti rendszer (BIS) csatlakoztatása OPC kiszolgálón és az Ethernet 100BaseTX csatolón keresztül történik. Több épületre kiterjedő hálózat esetén egyeztetni kell a hálózatért felelős rendszergazdával, hogy

1. a hálózatot több épületre kiterjedő csatlakoztatásra tervezték-e (pl. nem okoz-e műszaki zavart a földpotenciálok eltérése)
2. a fogyasztókat a hálózatra tervezték-e

Címbeállítás és konfigurálás

1. Minden központvezérlőhöz és távkezelő egységhez rendeljen hozzá egy egyéni fizikai címet a forgókapcsolók beállításával és írja rá a címkére. A redundáns központok címének megegyezőnek kell lenniük.
2. A konfiguráláshoz állítsa be a 6-os DIP-kapcsolót.
3. Jelölje a beállítást a mellékelt címkén.

Az önálló és redundáns konfigurációnál vegye figyelembe a DIP-kapcsolót, valamint a címbeállításokat (lásd *Figures, Oldal 4*).

A DIP 6 az FPA-1200 központvezérlőjén nem használható, mivel nem működik redundáns központként.

5 Műszaki adatok

LCD kijelző/érintőképernyő	320 x 240 képpont/127,5 mm x 170 mm aktív felület
Kezelő- és kijelzőelemek	22 billentyű, 1 kulcsos kapcsoló, 11 LED, 1 újraindító gomb
Csatolók	CAN1, CAN2, ETH1, ETH2, USB, RS232
Jelbemenetek	IN1/IN2
Max. CAN kábelhossz hálózatokban	L _{max} = 1000 m, a konfigurációtól, a kábeltípustól és a topológiától függően
Bemenő feszültség	20 V DC – 30 V DC
Max. áramfelvétel	<ul style="list-style-type: none"> – Készenléti állapotban: 24 V DC mellett 135 mA – Riasztás közben: 24 V DC mellett 225 mA
Megengedett üzemi hőmérséklet	-5 °C és +50 °C között
Megengedett tárolási hőmérséklet	-20 °C és +70 °C között
Méretek (ma x szé x mé)	190 mm x 404 mm x 60 mm
Tömeg	Kb. 2 kg

1 Avviso



Nota!

L'installazione deve essere eseguita solo da personale specializzato autorizzato.



Avvertenza!

Componenti in tensione e cavi scoperti. Rischio di scosse elettriche. Il sistema non deve essere collegato alla presa di corrente durante le operazioni di collegamento.



Nota!

Il CD include il software di programmazione FSP-5000-RPS e la documentazione necessaria della centrale.



Nota!

Il software utilizzato all'interno del presente prodotto Bosch Sicherheitssysteme GmbH è open source. Le rispettive dichiarazioni di licenza sono disponibili all'indirizzo <http://www.boschsecurity.com/oss/>.



Nota!

Utilizzare l'unità di controllo della centrale MPC-XXXX-C solo con il binario corto PRS-0002-C. Utilizzare solo il cavo a 5 conduttori dell'unità di controllo della centrale per eseguire il collegamento al binario corto della centrale.



Nota!

Ad eccezione del modulo di controllo batteria (BCM), tutti gli altri moduli non funzionano se collegati al binario corto PRS 0002.

2 Descrizione delle funzioni

L'unità di controllo gestisce ogni componente collegato alla centrale ed è dotata dei seguenti elementi funzionali (vedere *Figures, Pagina 4*):

Pos.	Denominazione	Funzione
A	Touch screen	Funzionamento della centrale tramite pulsanti virtuali e finestre a display variabile
B	22 pulsanti fissi	Immissioni di dati standard
C	11 LED	Indicazione dello stato operativo
D	Interruttore a chiave	2 impostazioni dell'interruttore, liberamente programmabili, ad esempio per la commutazione tra modalità giorno/notte o il collegamento/scollegamento verso e dal dispositivo di segnalazione di allarme locale
E	3 interruttori a rotazione	Impostazione indirizzi
F	Pulsante di riavvio	Ripristino HW della centrale

Pos.	Denominazione	Funzione
G	Interruttore DIP switch a 6 pin	Configurazione
H	Cavo di messa a terra	Messa a terra della centrale

3 Installazione

L'unità di controllo FPA-1200-MPC-C viene utilizzata solo in combinazione con la centrale di rivelazione incendio FPA-1200.

L'unità di controllo MPC-XXXX-C può essere installata all'interno dei seguenti alloggiamenti FPA-5000:

CPH 0006 A, MPH 0010 A, HCP 0006 A e HBC 0010 A.

Per eseguire l'installazione, attenersi a queste istruzioni (vedere anche *Figures, Pagina 4*):

1. Prima di iniziare l'installazione dell'unità di controllo della centrale, assicurarsi che sia montato il binario corto della centrale.
2. Collegare il cavo di messa a terra alla vite sull'alloggiamento.
3. Inserire il cavo nello slot contrassegnato con l'etichetta IN del binario corto della centrale.
Nota: non inserire il cavo nello slot contrassegnato con l'etichetta OUT o in quelli del binario lungo della centrale.
4. Inserire la resistenza EOL per il bus di dati nello slot contrassegnato con l'etichetta OUT dell'ultimo binario PRS/PRD in uso.

4 Cablaggio

L'unità di controllo dispone di

- 2 interfacce CAN (CAN1/CAN2) per il collegamento in rete
- 2 interfacce Ethernet (ETH1/ETH2) per il collegamento in rete
- 2 ingressi segnale (IN1/IN2)
- 1 interfaccia USB e 1 RS232

Tenere presente la lunghezza massima del cavo di 2 m durante l'utilizzo delle interfacce USB e RS232.



Nota!

Informazioni più dettagliate sul collegamento in rete CAN ed Ethernet delle centrali sono disponibili nella guida per il collegamento in rete scaricabile all'indirizzo www.boschsecurity.com.

Il collegamento ad un sistema di gestione degli edifici BIS (Bosch Building Integration System) viene stabilito tramite un server OPC e l'interfaccia Ethernet 100BaseTX. Per una rete estesa su più edifici, è necessario verificare con l'amministratore della rete se

1. la rete è progettata per collegamenti su più edifici (ad es. se sono possibili interferenze tecniche dovute alla variazione dei potenziali di messa a terra)
2. gli utenti dispongono dei requisiti necessari per collegarsi alla rete

Impostazione e configurazione degli indirizzi

1. Assegnare un indirizzo fisico univoco a ciascuna unità di controllo della centrale ed al tastierino remoto, impostando gli interruttori a rotazione ed annotandone i dati sull'etichetta. Assicurarsi che le centrali ridondanti dispongano di indirizzi identici.
2. Per la configurazione, impostare l'interruttore DIP a 6 pin.
3. Annotare l'impostazione sull'etichetta fornita.

Annotare le impostazioni dell'interruttore DIP e dell'indirizzo per la configurazione autonoma e ridondante (vedere *Figures, Pagina 4*).

L'interruttore DIP 6 sull'unità di controllo della centrale FPA-1200 risulta non funzionante poiché non può essere utilizzata come centrale ridondante.

5 Specifiche tecniche

Display LCD/touch screen	320 x 240 pixel/127,5 mm x 170 mm di superficie attiva
Elementi operativi e display	22 tasti, 1 interruttore a chiave, 11 LED, 1 pulsante di riavvio
Interfacce	CAN1, CAN2, ETH1, ETH2, USB, RS232
Ingressi segnale	IN1/IN2
Lunghezza max del cavo CAN nelle reti	Lmax = 1000 m, a seconda della configurazione, del tipo di cavo e della topologia
Tensione di ingresso	Da 20 VDC a 30 VDC
Consumo di corrente max	– Standby: 135 mA a 24 VDC – Durante l'allarme: 225 mA a 24 VDC
Temperatura di esercizio consentita	Da -5 °C a +50 °C
Temperatura di stoccaggio consentita	Da -20 °C a +70 °C
Dimensioni (A x L x P)	190 mm x 404 mm x 60 mm
Peso	Circa 2 Kg

1 Let op



Aanwijzing!

De installatie mag uitsluitend worden uitgevoerd door bevoegd en daartoe opgeleid gespecialiseerd personeel.



Waarschuwing!

Spanningvoerende onderdelen en gestripte kabel! Gevaar voor letsel door elektrische schok. Het systeem moet spanningsloos zijn tijdens het aansluiten.



Aanwijzing!

De cd bevat de FSP-5000-RPS Programmeersoftware en de vereiste productdocumentatie van de centrale.



Aanwijzing!

Bosch Sicherheitssysteme GmbH maakt binnen dit product gebruik van vrije software en open-sourcesoftware. De respectieve licentieverklaringen vindt u op <http://www.boschsecurity.com/oss/>.



Aanwijzing!

Gebruik de MPC-XXXX-C Paneelcontroller alleen in combinatie met de PRS-0002-C korte rail. Gebruik de 5-draads kabel van de Paneelcontroller uitsluitend voor de aansluiting op de Paneelrail Kort.



Aanwijzing!

Met uitzondering van de BCM Accucontrollermodule, werkt geen enkele module indien deze is aangesloten op de PRS 0002 A korte rail.

2 Functionele omschrijving

De paneelcontroller regelt elke component die is aangesloten op de centrale en omvat de volgende functionele elementen (zie *Figures, Pagina 4*):

Pos.	Benaming	Functie
A	Touchscreen	Bediening van de centrale via virtuele toetsen en vensters met variabele weergave
B	22 vaste toetsen	Standaardinvoer
C	11 LED's	Weergave van de bedrijfstoestand
D	Sleutelschakelaar	2 schakelaarinstellingen, vrij programmeerbaar, bijv. om te schakelen tussen dag/nacht-modus of voor het maken/verbreken van verbindingen met de lokale alarmsignalering
E	3 draaischakelaars	Adresinstelling
F	Toets voor opnieuw opstarten	HW reset van centrale

Pos.	Benaming	Functie
G	6-pins DIP-switch	Programming
H	Aardingsdraad	Centrale aarden

3 Installatie

De FPA-1200-MPC-C paneelcontroller wordt alleen bij de FPA-1200 brandmeldcentrale gebruikt.

De MPC-XXXX-C Paneelcontroller kan in de volgende FPA-5000 behuizingen worden gemonteerd:

CPH 0006 A, MPH 0010 A, HCP 0006 A en HBC 0010 A.

Volg bij het installeren deze instructies (zie ook *Figures, Pagina 4*):

1. Zorg ervoor dat de Paneelrail Kort wordt gemonteerd voordat u met de installatie van de paneelcontroller begint.
2. Sluit de aardingsdraad aan op de schroef op de behuizing.
3. Steek de kabel in de sleuf (label IN) van de Paneelrail Kort.
Opmerking: steek de kabel niet in de sleuf (label OUT) of in de sleuven van de Paneelrail Lang.
4. Steek de afsluitweerstand voor de databus in de sleuf (label OUT) van de laatste paneelrail PRS/PRD die in gebruik is.

4 Bekabeling

De paneelcontroller is voorzien van

- 2 CAN-interfaces (CAN1/CAN2) voor netwerken
- 2 Ethernet-interfaces (ETH1/ETH2) voor netwerken
- 2 signaalgangen (IN1/IN2)
- 1 USB- en 1 RS232-interface

Houd rekening met de maximale kabellengte van 2 m bij gebruik van de USB- en RS232-interfaces.



Aanwijzing!

In de Networking Guide die gedownload kan worden op www.boschsecurity.com vindt u gedetailleerde informatie over de CAN- en Ethernet-netwerken van de centrales.

De aansluiting op een Building Management System (BIS) vindt plaats via een OPC-server en de Ethernet 100BaseTX interface. Bij een netwerk voor meerdere gebouwen dient u bij de netwerkbeheerder te controleren of

1. het netwerk is ontworpen voor verbindingen die zich uitstrekken over meerdere gebouwen (bijv. geen technische storing door verschillende potentialen van de aardaansluiting)
2. de gebruikers zijn ontworpen voor het netwerk

Adresinstelling en Configuratie

1. Wijs een uniek fysiek adres toe aan elke paneelcontroller en elk extern bedieningspaneel door de draaischakelaars in te stellen en noteer het adres op het label. Zorg ervoor dat de redundante centrales identieke adressen hebben.
2. Stel de 6-pins DIP-switch in conform de geprogrammeerde configuratie.
3. Markeer de instelling op het meegeleverde label.

Let op de DIP-switch- en adresinstellingen voor de stand-alone en redundantieconfiguratie (zie *Figures, Pagina 4*).

DIP 6 op de paneelcontroller van de FPA-1200 is onbruikbaar, omdat de FPA-1200 niet kan functioneren als een redundante centrale.

5 Technische Specificaties

LCD-display / touchscreen	320 x 240 pixels / 127,5 mm x 170 mm actief oppervlak
Bedienings- en displayelementen	22 toetsen, 1 sleutelschakelaar, 11 LED's, 1 toets voor opnieuw opstarten
Interfaces	CAN1, CAN2, ETH1, ETH2, USB, RS232
Signaalingangen	IN1/IN2
Max. lengte van CAN-kabel in netwerk	L _{max} = 1000 m, afhankelijk van configuratie, kabeltype en topologie
Ingangsspanning	20 VDC tot 30 VDC
Max. stroomverbruik	<ul style="list-style-type: none"> - Stand-by: 135 mA bij 24 VDC - Tijdens alarm: 225 mA bij 24 VDC
Toegestane bedrijfstemperatuur	-5 °C tot +50 °C
Toegestane opslagtemperatuur	-20 °C tot +70 °C
Afmetingen (H x B x D)	190 mm x 404 mm x 60 mm
Gewicht	Ca. 2 kg

1 Uwaga



Uwaga!

Instalacja może być wykonywana wyłącznie przez wyspecjalizowany personel, posiadający stosowne upoważnienie.



Ostrzeżenie!

Elementy pod napięciem i odizolowane kable! Ryzyko porażenia prądem elektrycznym! Na czas prac instalacyjnych system należy odłączyć od zasilania.



Uwaga!

Płyta CD zawiera oprogramowanie do programowania FSP-5000-RPS i wymaganą dokumentację produktową centrali.



Uwaga!

Firma Bosch Sicherheitssysteme GmbH wykorzystuje w tym produkcie darmowe oprogramowanie typu open source. Informacje na temat poszczególnych licencji można znaleźć na stronie <http://www.boschsecurity.com/oss/>.



Uwaga!

Kontrolera centrali MPC-XXXX-C należy używać wyłącznie z szyną przyłączeniową krótką PRS-0002-C.

Do podłączenia do szyny przyłączeniowej krótkiej należy użyć wyłącznie 5-żyłowego przewodu kontrolera centrali.



Uwaga!

W przypadku podłączenia do szyny przyłączeniowej krótkiej PRS 0002 A żaden moduł z wyjątkiem modułu kontrolera akumulatorów (BCM) nie będzie działać.

2 Opis działania

Kontroler centrali zapewnia sterowanie dla każdego elementu podłączonego do centrali. Posiada on następujące elementy funkcjonalne (patrz *Figures, Strona 4*):

Poz.	Opis	Funkcja
A	Ekran dotykowy	Obsługa centrali za pomocą wirtualnych przycisków i wyświetlanych okien
B	22 przyciski o stałej funkcji	Funkcje standardowe
C	11 diod LED	Sygnalizacja stanu
D	Przełącznik kluczowy	2 programowalne ustawienia przełącznika, np. do przełączania między dziennym/nocnym trybem pracy lub załączania/odłączania na potrzeby lokalnego sygnalizowania alarmu

Poz.	Opis	Funkcja
E	3 przełączniki obrotowe	Ustawienia adresów
F	Przycisk ponownego uruchamiania	Reset centrali
G	6-pozycyjny mikroprzełącznik	Konfiguracja
H	Przewód uziemienia	Uziemienie centrali

3 Instalacja

Kontroler centrali FPA-1200-MPC-C współpracuje tylko z centralą sygnalizacji pożaru FPA-1200.

Kontroler centrali MPC-XXXX-C można montować w następujących obudowach FPA-5000: CPH 0006 A, MPH 0010 A, HCP 0006 A i HBC 0010 A.

Instalację należy wykonać zgodnie z poniższą instrukcją (patrz także *Figures, Strona 4*):

1. Przed przystąpieniem do montażu kontrolera centrali należy zamontować szynę przyłączeniową krótką.
2. Przykręcić przewód uziemienia śrubą umieszczoną na obudowie.
3. Podłączyć przewód do gniazda oznaczonego napisem IN na szynie przyłączeniowej krótkiej.
Uwaga: Nie wolno podłączać przewodu do gniazda oznaczonego napisem OUT ani do gniazd szyny przyłączeniowej długiej.
4. Podłączyć rezystor końca linii (EOL) magistrali danych do gniazda oznaczonego napisem OUT na ostatniej używanej szynie przyłączeniowej PRS/PRD.

4 Okablowanie

Charakterystyka kontrolera centrali

- 2 interfejsy CAN (CAN1/CAN2) do połączenia z siecią
- 2 interfejsy Ethernet (ETH1/ETH2) do połączenia z siecią
- 2 wejścia sygnałowe (IN1/IN2)
- 1 USB i 1 RS232 interfejs

Należy pamiętać, że przy korzystaniu z USB i interfejsów RS232 maksymalna długość kabla może wynosić 2 metry.



Uwaga!

Szczegółowe informacje na temat połączeń sieciowych CAN i Ethernet w centralach można znaleźć w instrukcji połączeń sieciowych dostępnej do pobrania na stronie www.boschsecurity.com.

Połączenie z systemem automatyki budynkowej (BIS) jest możliwe za pośrednictwem serwera OPC i interfejsu Ethernet 100BaseTX. W przypadku sieci wielobudynkowej należy sprawdzić u jej administratora,

1. czy taka sieć pozwala na podłączenie do systemu wielu budynków (np. czy zmiana potencjału masy nie spowoduje zakłóceń technicznych)
2. czy użytkownicy mogą pracować w sieci

Ustawianie adresu i konfiguracja

1. Każdy kontroler centrali i każda zdalna klawiatura powinny mieć przypisane unikatowe adresy fizyczne przez odpowiednie ustawienie przełączników obrotowych, które następnie należy zapisać na etykiecie. Centrale nadmiarowe nie mogą mieć identycznych adresów.
2. W celu skonfigurowania należy odpowiednio ustawić 6-pozycyjny mikroprzełącznik.
3. Odnotować ustawienie na znajdującej się w zestawie etykiecie.

Należy zwrócić uwagę na mikroprzełącznik i ustawienia adresów w samodzielnej i nadmiarowej konfiguracji (patrz *Figures, Strona 4*).

Mikroprzełącznik DIP 6 nie działa w kontrolerze centrali FPA-1200, ponieważ nie może ona pełnić roli centrali nadmiarowej.

5 Dane techniczne

Wyświetlacz LCD / ekran dotykowy	320 x 240 pikseli / aktywna powierzchnia 127,5 mm x 170 mm
Elementy obsługowe i wskaźniki	22 przyciski, 1 przełącznik kluczykowy, 11 diod LED, 1 przycisk ponownego uruchamiania
Interfejsy	CAN1, CAN2, ETH1, ETH2, USB, RS232
Wejścia sygnałowe	IN1/IN2
Maksymalna długość przewodu CAN w sieciach	L _{max} = 1000 m, zależnie od konfiguracji, rodzaju przewodu i topologii
Napięcie wejściowe	20 VDC ÷ 30 VDC
Maks. pobór prądu	– w trybie gotowości: 135 mA przy 24 VDC – podczas alarmu: 225 mA przy 24 VDC
Temperatura pracy	-5°C ÷ +50°C
Temperatura przechowywania	-20°C ÷ +70°C
Wymiary (wys. x szer. x gł.)	190 mm x 404 mm x 60 mm
Ciężar	ok. 2 kg

1 Nota



Nota!

A instalação só pode ser executada por pessoal autorizado e especializado.



Aviso!

Componentes com corrente e cabo descarnado! Risco de lesões devido a choque eléctrico. O sistema não pode ter alimentação eléctrica durante os trabalhos de ligação.



Nota!

O CD inclui o software de programação FSP-5000-RPS e a documentação necessária do painel.



Nota!

A Bosch Sicherheitssysteme GmbH utiliza software Livre e de Código aberto neste produto. A declaração das respectivas licenças pode ser encontrada em <http://www.boschsecurity.com/oss/>.



Nota!

Utilize o Painel de Controlo MPC-XXXX-C apenas com a Calha Curta PRS-0002-C. Utilize apenas o cabo com 5 fios proveniente do painel de controlo, para o ligar à Calha Curta



Nota!

À excepção do módulo controlador da bateria (BCM), todos os outros módulos não funcionam se forem ligados à Calha Curta PRS 0002 A.

2 Descrição funcional

O painel de controlo controla todos os componentes ligados ao painel e possui os seguintes elementos funcionais (ver *Figures, Página 4*):

Pos.	Designação	Função
A	Ecrã táctil	Operação do painel através de botões virtuais e de janelas de visualização variável
B	22 botões fixos	Entradas padrão
C	11 LEDs	Indicação do estado de operação
D	Interruptor de chave	2 definições de interruptor, livremente programáveis, p. ex. para comutar entre o modo dia/noite ou ligar/desligar à/da sinalização de alarme local
E	3 interruptores rotativos	Definição de endereço
F	Botão de reinício	Reset do HW do Painel

Pos.	Designação	Função
G	Interruptor DIP de 6 pinos	Configuração
H	Fio de ligação à terra	Ligação do painel à terra

3 Instalação

O Painel de Controlo FPA-1200-MPC-C apenas é utilizado com o Painel de Incêndio FPA-1200. O Painel de Controlo MPC-XXXX-C pode ser montado nas seguintes caixas FPA-5000: CPH 0006 A, MPH 0010 A, HCP 0006 A e HBC 0010 A.

Para proceder à instalação, siga as instruções abaixo (ver também *Figures, Página 4*):

1. Certifique-se de que a calha curta está montada antes de iniciar a instalação do painel de controlo.
2. Ligue o fio de ligação à terra ao parafuso existente na caixa.
3. Ligue o cabo no encaixe IN da calha curta.
Nota: não ligue o cabo no encaixe OUT ou nos encaixes da calha longa.
4. Ligue a resistência de fim-de-linha (EOL) do bus de dados no encaixe OUT da última calha de painel PRS/PRD em utilização.

4 Ligação

O painel de controlo possui

- 2 interfaces CAN (CAN1/CAN2) para ligação em rede
- 2 interfaces Ethernet (ETH1/ETH2) para ligação em rede
- 2 entradas de sinal (IN1/IN2)
- 1 interface USB e 1 interface 1 RS232

Tenha em consideração que o cabo não pode exceder o comprimento máximo de 2 m ao utilizar as interfaces USB e RS232.



Nota!

Poderá encontrar informações detalhadas sobre a ligação em rede CAN e Ethernet entre painéis no Manual de ligação em rede disponível para download em www.boschsecurity.com.pt.

A ligação a um Sistema de Gestão de Edifícios (BIS) é efectuada através de um servidor OPC e da interface Ethernet 100BaseTX. Numa rede que integre vários edifícios, tem que verificar com o administrador de redes se

1. esta foi concebida para poder interligar vários edifícios (p. ex. sem interferência técnica dos diversos potenciais de ligação à terra)
2. os utilizadores estão configurados para a rede

Definição de endereço e configuração

1. Atribua um único endereço físico a cada painel de controlo e painel repetidor ajustando os interruptores rotativos e registe-o na etiqueta. Certifique-se de que os painéis redundantes possuem endereços semelhantes.
2. Para proceder à configuração, ajuste o interruptor DIP de 6 interruptores
3. Registe a definição na etiqueta fornecida.

Tenha atenção às definições de endereço e aos ajustes do interruptor DIP para a configuração autónoma e redundante (ver *Figures, Página 4*).

O interruptor DIP de 6 pinos existente no Painel de Controlo do FPA-1200 não está operacional, uma vez que não pode ser operado como um painel redundante.

5 Dados técnicos

Visor LCD / ecrã táctil	320 x 240 pixéis / 127,5 mm x 170 mm de superfície activa
Elementos de operação e visualização	22 teclas, 1 interruptor de chave, 11 LEDs, 1 botão de reinício
Interfaces	CAN1, CAN2, ETH1, ETH2, USB, RS232
Entradas de sinal	IN1/IN2
Comprimento máx. do cabo CAN nas redes	Lmax = 1000 m, dependendo da configuração, tipo de cabo e topologia
Tensão de entrada	20 Vdc a 30 Vdc
Consumo de corrente máx.	<ul style="list-style-type: none"> - Em repouso: 135 mA a 24 Vdc - Durante um alarme: 225 mA a 24 Vdc
Temperatura de funcionamento permitida	-5 °C a +50 °C
Temperatura de armazenamento permitida	-20 °C a +70 °C
Dimensões (A x L x P)	190 mm x 404 mm x 60 mm
Peso	Aprox. 2 kg

1 Notificare



Notă!

Instalarea trebuie realizată numai de către personal autorizat de specialitate.



Avertisment!

Componente sub tensiune și cablu neizolat! Pericol de electrocutare. Sistemul nu trebuie să fie alimentat cu curent electric în timpul instalării.



Notă!

CD-ul include software-ul de programare FSP-5000-RPS și documentația necesară referitoare la produs a panoului.



Notă!

Bosch Sicherheitssysteme GmbH utilizează software cu sursă gratuită și deschisă în cadrul acestui produs. Declarația privind licențele respective poate fi accesată la <http://www.boschsecurity.com/oss/>.



Notă!

Utilizați controlerul centralei MPC-XXXX-C numai împreună cu șina de montaj scurtă PRS-0002-C.

Utilizați exclusiv cablul cu 5 fire al controlerului centralei pentru a vă conecta la șina de montaj scurtă.



Notă!

Cu excepția Modulului controlerului bateriei BCM, toate celelalte module nu funcționează dacă sunt conectate la șina de montaj scurtă PRS 0002 A.

2 Descrierea funcțională

Controlerul centralei controlează fiecare componentă conectată la panou și conține următoarele elemente funcționale (consultați *Figures, Pagina 4*):

Poz.	Denumire	Funcție
A	Ecran tactil	Operarea centralei prin butoane virtuale și ferestre cu afișare variabilă
B	22 butoane fixe	Intrări standard
C	11 LED-uri	Indică starea funcțională
D	Comutator cu cheie	2 setări, complet programabil, de ex. pentru comutarea între modurile zi/noapte sau conectarea la/deconectarea de la semnalizarea de alarmă locală
E	3 comutatoare rotative	Setarea adresei
F	Buton de resetare	Resetare centrală HW

Poz.	Denumire	Funcție
G	Comutator DIP cu 6 borne	Configurație
H	Conductor de împământare	Împământarea centralei

3 Instalare

Controlerul centrală FPA-1200-MPC-C este utilizat numai cu centrala de detecție a incendiilor FPA-1200.

Controlerul centrală MPC-XXXX-C poate fi montat în următoarele carcase FPA-5000: CPH 0006 A, MPH 0010 A, HCP 0006 A și HBC 0010 A.

Pentru instalare, urmați aceste instrucțiuni (consultați și *Figures, Pagina 4*):

1. Asigurați-vă că se montează șina de montaj scurtă înainte de instalarea controlerului centralei.
2. Racordați conductorul de împământare la șurubul de pe carcasa.
3. Introduceți cablul în fanta etichetată IN a șinei de montaj scurte.
Notă: nu introduceți cablul în fanta etichetată OUT sau în fantele șinei de montaj lungi.
4. Introduceți rezistorul EOL pentru magistrala de date în fanta etichetată OUT a ultimei șine PRS/PRD utilizate.

4 Cablarea

Controlerul centrală este dotat cu

- 2 interfețe CAN (CAN1/CAN2) pentru conectare în rețea
- 2 interfețe Ethernet (ETH1/ETH2) pentru conectare în rețea
- 2 intrări de semnal (IN1/IN2)
- 1 interfață USB și 1 RS232

Lungimea maximă a cablului trebuie să fie de 2 m pentru interfețele USB și RS232.



Notă!

Puteți găsi informații detaliate despre conectarea în rețea CAN și Ethernet a panourilor în Ghidul de Conectare în Rețea pe care îl puteți descărca de la www.boschsecurity.com.

Conexiunea la sistemul de administrare a clădirii (BIS) este realizată prin intermediul unui server OPC și interfața Ethernet și 100BaseTX. Pentru o rețea care include mai multe clădiri, trebuie să verificați cu administratorul de rețea dacă

1. rețeaua este proiectată pentru conexiuni între mai multe clădiri (de ex. să nu existe interferențe tehnice prin varierea potențialelor de masă)
2. utilizatorii sunt proiectați pentru rețea

Setarea adresei și configurarea

1. Alocați o adresă fizică unică fiecărui controler centrală și fiecărei tastatură la distanță prin setarea comutatoarelor rotative și notați-o pe etichetă. Asigurați-vă că centralele redundante au adrese identice.
2. Pentru configurare, setați comutatorul DIP cu 6 borne.
3. Marcați setarea pe eticheta prevăzută.

Țineți cont de setările comutatorului DIP și setările de adresă pentru configurările independentă și redundantă (consultați *Figures, Pagina 4*).

DIP 6 de pe controlerul centralei FPA-1200 este neutilizabil, întrucât nu poate fi utilizat ca centrală redundantă.

5 Specificații tehnice

Afișaj / ecran tactil LCD	320 x 240 pixeli / 127,5 mm x 170 mm suprafață activă
Elemente de operare și afișare	22 taste, 1 comutator cu cheie, 11 LED-uri, 1 buton de repornire
Interfețele	CAN1, CAN2, ETH1, ETH2, USB, RS232
Intrări de semnal	IN1/IN2
Lungime max. a cablului CAN în rețele	L _{max} = 1000 m, în funcție de configurație, tipul de cablu și topologie
Tensiune de intrare	20 V c.c. - 30 V c.c.
Consum max. de energie	<ul style="list-style-type: none"> - Standby: 135 mA la 24 V CC - În timpul unei alarme: 225 mA la 24 V CC
Temperatură de funcționare admisibilă	-5 °C - +50 °C
Temperatură de depozitare admisibilă	-20 °C - +70 °C
Dimensiuni (Î x L x A)	190 mm x 404 mm x 60 mm
Greutate	Aprox. 2 kg

1 Примечание



Замечания!

Установка должна выполняться только квалифицированными специалистами.



Предупреждение!

Оголенные провода и компоненты под напряжением! Опасность поражения электрическим током! Во время работ по подключению система должна быть обесточена.



Замечания!

На компакт-диске записано ПО для программирования FSP-5000-RPS и необходимая документация для панели.



Замечания!

В данном продукте компанией Bosch Sicherheitssysteme GmbH используется бесплатное Программное обеспечение с открытым исходным кодом. Заявление о соответствующих лицензиях см. на <http://www.boschsecurity.com/oss/>.



Замечания!

Используйте контроллер панели MPC-XXXX-C только с коротким шасси PRS-0002-C. Для подключения контроллера панели к короткому шасси панели используйте только 5-жильный кабель.



Замечания!

При подключении к короткому шасси PRS 0002 A работает только модуль контроллера батарей (BCM).

2 Принцип действия

Контроллер панели управляет каждым компонентом, подключенным к панели, и оснащен следующими функциональными элементами (см. *Figures, Страница 4*):

Поз.	Описание	Назначение
A	Сенсорный экран	Управление панелью посредством виртуальных кнопок и переменных окон экрана
B	22 фиксированные кнопки	Стандартный ввод
C	11 индикаторов	Индикация рабочего состояния
D	Ключ-переключатель	2 положения переключателя, свободно программируемые (например, для переключения режимов "день/ночь" или включения/отключения локального оповещения о пожаре)

Поз.	Описание	Назначение
E	3 поворотных переключателя	Настройка адреса
F	Кнопка перезагрузки	Аппаратная перезагрузка панели
G	6-контактный DIP-переключатель	Настройки
H	Провод заземления	Заземление панели

3 Установка

Контроллер панели FPA-1200-MPC-C используется только с пожарной панелью FPA-1200. Контроллер панели MPC-XXXX-C может быть установлен в следующие корпуса FPA-5000: CPN 0006 A, MPH 0010 A, HCP 0006 A и HBC 0010 A.

Следуйте инструкциям по установке (см. также *Figures, Страница 4*):

1. Перед установкой контроллера панели убедитесь, что короткое шасси панели установлено.
2. Подключите провод заземления к винту на корпусе.
3. Подключите кабель к разъему с обозначением IN на коротком шасси панели.
Примечание. Не подключайте кабель к гнезду с обозначением OUT и к разъемам длинного шасси панели.
4. Подключите оконечный резистор для шины данных в разъем с обозначением OUT последнего используемого шасси панели PRS/PRD.

4 Подключение

Характеристики контроллера панели

- 2 интерфейса CAN (CAN1/CAN2) для сетевого подключения
- 2 интерфейса Ethernet (ETH1/ETH2) для сетевого подключения
- 2 входа (IN1/IN2)
- 1 интерфейс USB и 1 RS232

При использовании интерфейсов USB и RS232 учитывайте, что максимальная длина кабеля составляет 2 м.



Замечания!

Подробные сведения о сетевых функциях CAN и Ethernet панелей приведены в Руководстве по работе в сети, которое можно загрузить с веб-сайта www.boschsecurity.com.

Подключение к системе управления зданием (BIS) осуществляется через OPC-сервер и интерфейс Ethernet 100BaseTX. Для создания сети, объединяющей несколько зданий, необходимо выяснить у сетевого администратора следующее:

1. предназначена ли сеть для объединения нескольких зданий (например, что нет технических помех ввиду разных потенциалов заземления);
2. рассчитаны ли пользователи на сеть.

Настройка адреса и сети

1. Присвойте уникальный физический адрес каждому контроллеру панели и удаленной клавиатуре с помощью поворотных переключателей и укажите его на бирке.
Убедитесь, что резервные панели имеют идентичные адреса.
2. Для настройки конфигурации используйте 6-контактный DIP-переключатель.

3. Укажите настройки на бирке из комплекта.
 Обратите внимание на настройки DIP-переключателя и адреса для автономной и резервной конфигурации (см. *Figures*, Страница 4).
 DIP 6 на контроллере панели FPA-1200 не работает, так как она не поддерживает резервирование контроллера.

5 Технические характеристики

ЖК-дисплей/сенсорный экран	320 x 240 пикселей / активная поверхность 127,5 x 170 мм
Элементы управления и индикации	22 кнопки, 1 ключ-переключатель, 11 индикаторов, 1 кнопка перезагрузки
Интерфейсы	CAN1, CAN2, ETH1, ETH2, USB, RS-232
Входы	IN1/IN2
Макс. длина кабеля CAN в сетях составляет	L _{max} = 1000 м (в зависимости от конфигурации, типа кабеля и топологии сети)
Входное напряжение	От 20 В до 30 В пост. тока
Макс. ток потребления	– В покое: 135 мА при 24 В пост. тока – В тревоге: 225 мА при 24 В пост. тока
Рабочая температура	От -5 °С до +50 °С
Температура хранения	От -20 °С до +70 °С
Размеры (В x Ш x Г)	190 мм x 404 мм x 60 мм
Масса	2 кг

1 Opomba



Opomba!

Namestitev mora opraviti pooblaščen in usposobljeno osebje!



Opozorilo!

Komponente pod napetostjo in nezaščiten kabel! Nevarnost poškodb zaradi električnega udara. Med priključnimi deli mora biti električni tok sistema izklopljen.



Opomba!

Na CD-ju je programska oprema FSP-5000-RPS in potrebna dokumentacija o plošči.



Opomba!

Družba Bosch Sicherheitssysteme GmbH v tem izdelku uporablja prosto in odprtokodno programsko opremo. Izjavo o ustreznih licencah lahko najdete na <http://www.boschsecurity.com/oss/>.



Opomba!

Krmilnik plošče MPC-XXXX-C uporabljajte samo s kratkim vodilom PRS-0002-C. Za povezavo s kratkim vodilom plošče uporabljajte samo 5-žilni kabel krmilnika plošče.



Opomba!

Nobeden od ostalih modulov ne deluje, če ga priklopite v kratko vodilo PRS 0002 A, razen modula za nadzor baterije BCM.

2 Funkcionalni opis

Krmilnik plošče nadzoruje vse sestavne dele, priklopljene na ploščo, sestavljajo pa ga naslednji funkcionalni elementi (glejte *Figures, Stran 4*):

Pol.	Opis	Funkcija
A	Zaslon na dotik	Upravljanje plošče z gumbi in različnimi okni na zaslonu
S	22 določenih gumbov	Standarden vnos
C	11 indikatorjev LED	Označujejo stanje delovanja
D	Stikalo na ključ	2 položaja, možnost prostega programiranja, npr. za preklapljanje med dnevnim in nočnim načinom delovanja ali vzpostavitev in prekinitvijo povezave z lokalno alarmno napravo
E	3 vrtljiva stikala	Nastavitev naslova
F	Gumb za ponovni zagon	Ponastavitev strojne opreme plošče

Pol.	Opis	Funkcija
G	Stikalo DIP s 6 vhodi	Konfiguracija
H	Ozemljitveni kabel	Ozemljitev plošče

3 Namestitev

Krmilnik plošče FPA-1200-MPC-C je uporabljen samo pri protipožarni plošči FPA-1200. Krmilnik plošče MPC-XXXX-C je mogoče namestiti na ta ohišja FPA-5000: CPH 0006 A, MPH 0010 A, HCP 0006 A in HBC 0010 A.

Pri namestitvi upoštevajte ta navodila (glejte tudi *Figures, Stran 4*):

1. Kratko vodilo plošče morate namestiti pred začetkom namestitve krmilnika plošče.
2. Ozemljitveno žico povežite z vijakom na ohišju.
3. Kabel vklopite v režo na kratkem vodilu plošče z oznako IN.
Opomba: Kabla ne priklopite v režo z oznako OUT ali v reže dolgega vodila plošče.
4. Upor EOL podatkovnega vodila vklopite v izhodno režo zadnjega uporabljenega vodila plošče PRS/PRD z oznako OUT.

4 Električna povezava

Krmilnik plošče je opremljen z

- 2 vmesnikoma CAN (CAN1/CAN2) za povezavo z omrežjem
- 2 ethernetnima vmesnikoma (ETH1/ETH2) za povezavo z omrežjem
- 2 vhodoma za sprejem signalov (IN1/IN2)
- 1 vmesnikom USB in vmesnikom 1 RS232

Če uporabljate vmesnike USB in RS232, dolžina kablov ne sme presegati 2 m.



Opomba!

Podrobne informacije o ploščah z mrežo CAN in internetno povezavo so v navodilih za povezavo z omrežjem, ki si jih lahko prenesete s spletnega mesta www.boschsecurity.com.

Povezavo s sistemom BIS (sistem za upravljanje stavbe) je mogoče vzpostaviti prek strežnika OPC in vmesnika za ethernet 100BaseTX. Za omrežja z več stavbami se obrnite na skrbnika omrežja in preverite, ali

1. je omrežje primerno za povezavo z več stavbami (tako npr. ni tehničnih motenj zaradi različnih ozemljitvenih potencialov)
2. so uporabniki zasnovani za tako vrsto omrežja

Nastavitev naslova in konfiguracija

1. Vsakemu krmilniku plošče in oddaljeni tipkovnici dodelite fizični naslov, tako da nastavite vrtljiva stikala in vrednosti zapišete na oznake. Redundančne plošče morajo imeti identične naslove.
2. Za konfiguracijo nastavite stikalo DIP s 6 vhodi.
3. Nastavitev zabeležite na priloženo nalepko.

Zabeležite nastavitve stikala DIP in naslovov za samostojno in redundančno konfiguracijo. (*Figures, Stran 4*).

Stikalo DIP s 6 vhodi na krmilniku plošče FPA-1200 ne deluje, saj plošča ni redundančna.

5 Tehnične specifikacije

Zaslon LCD/zaslon na dotik	320 x 240 slikovnih pik/127,5 mm x 170 mm aktivne površine
Upravljanje zaslona in prikazni elementi	22 gumbov, 1 stikalo na ključ, 11 indikatorjev LED, 1 gumb za ponovni zagon
Vmesniki	CAN1, CAN2, ETH1, ETH2, USB, RS232
Vhodi za sprejem signalov	IN1/IN2
Največja dolžina kabla vodila CAN v omrežjih	L _{max} = 1000 m, odvisno od konfiguracije, vrste kabla in topologije
Vhodna napetost	Od 20 V DC do 30 V DC
Največja poraba toka	<ul style="list-style-type: none"> – Stanje pripravljenosti: 135 mA pri 24 V DC – Med alarmom: 225 mA pri 24 V DC
Dovoljena delovna temperatura	Od -5 °C do +50 °C
Dovoljena temperatura pri skladiščenju	Od -20 °C do +70 °C
Dimenzije (V x Š x G)	190 mm x 404 mm x 60 mm
Teža	Pribl. 2 kg

1 Uyarı



Not!

Montaj yalnızca yetkili uzman personel tarafından gerçekleştirilmelidir.



Uyarı!

Elektrik yüklü parçalar ve çıplak kablo! Elektrik çarpması sonucu yaralanma tehlikesi. Bağlantı işlemleri yapılırken sistemde akım olmamalıdır.



Not!

CD'de, FSP-5000-RPS Programlama Yazılımı ve panele ait gerekli ürün bilgileri bulunur.



Not!

Bosch Sicherheitssysteme GmbH bu üründe Ücretsiz ve Açık Kaynak yazılımlar kullanmaktadır. İlgili lisanslara ilişkin beyan <http://www.boschsecurity.com/oss/> adresinde bulunabilir.



Not!

MPC-XXXX-C Panel Denetleyicisini sadece PRS-0002-C Kısa Rayla birlikte kullanın. Panel Denetleyicisini kısa Panel Rayına bağlamak için sadece 5 telli kabloyu kullanın.



Not!

BCM Batarya Denetleyici Modülü haricindeki diğer modüller PRS 0002 A kısa rayına takılı olduğunda çalışmaz.

2 Fonksiyon Açıklaması

Panel Denetleyicisi, panele bağlı her parçayı denetler ve aşağıdaki fonksiyonel öğelerden oluşur (bkz. *Figures, Sayfa 4*):

Konum	Tanıtma	Fonksiyon
A	Dokunmatik ekran	Panelin, sanal butonlar ve değişken ekran pencereleri aracılığıyla çalıştırılması
B	22 sabit buton	Standart girişler
C	11 LED	Çalışma durumunu gösterir
D	Anahtar	Bağımsız olarak programlanabilir 2 anahtar ayarı, örn. gündüz/gece modu arasında geçiş yapmak veya yerel alarm sinyaline bağlanmak/bağlantısını kesmek için
E	3 döner anahtar	Adres ayarı
F	Yeniden başlatma butonu	Panel donanım sıfırlama

Konum	Tanıtma	Fonksiyon
G	6 pinli DIP anahtarı	Konfigürasyon
H	Toprak kablosu	Paneli topraklama

3 Montaj

FPA-1200-MPC-C Panel Denetleyicisi, sadece FPA-1200 Yangın Paneli ile birlikte kullanılır. MPC-XXXX-C Panel Denetleyicisi, aşağıdaki FPA-5000 muhafazalara takılabilir: CPH 0006 A, MPH 0010 A, HCP 0006 A ve HBC 0010 A.

Montaj için şu talimatları izleyin (ayrıca bkz. *Figures, Sayfa 4*):

1. Panel Denetleyicisi montajına başlamadan önce Kısa Panel Rayının takılı olduğundan emin olun.
2. Toprak kablosunu muhafazadaki vidaya bağlayın.
3. Kabloyu, Kısa Panel Rayındaki IN etiketli yuvaya takın.
Not: Kabloyu OUT etiketli yuvaya veya Uzun Panel Rayındaki yuvalara takmayın.
4. Veriyolu EOL direncini, kullarımdaki son panel rayı PRS/PRD'nin OUT etiketli yuvasına takın.

4 Kablo bağlantısı

Panel Denetleyicisi aşağıdakilerden oluşur

- Ağ için 2 CAN arayüzü (CAN1/CAN2)
- Ağ için 2 Ethernet arayüzü (ETH1/ETH2)
- 2 sinyal girişi (IN1/IN2)
- 1 USB ve 1 RS232 arayüzü

USB ve RS232 arayüzlerini kullanırken 2 m maksimum kablo uzunluğunu dikkate alın.



Not!

Panellerin CAN ve Ethernet ağı hakkında ayrıntılı bilgiyi www.boschsecurity.com adresinden indirilebileceğiniz Ağ Kılavuzu belgesinde bulabilirsiniz.

Bina Yönetim Sistemine (BIS) bağlantı, bir OPC sunucusu ve Ethernet 100BaseTX arayüzü aracılığıyla kurulur. Birden fazla bina ağı için aşağıdaki durumlarda ağ yöneticisine danışmanız gerekir:

1. Ağ birden fazla bina bağlantısı için tasarlanmıřsa (örn. çeřitli toprak potansiyelleri yüzünden teknik parazit yoksa)
2. Kullanıcılar ağı için tasarlanmıřsa

Adres Ayarı ve Konfigürasyon

1. Döner anahtarları ayarlayarak her Panel Denetleyicisi ve Uzak Tuř Takımına tek bir fiziksel adres atayın ve bu adresi etikete yazın. Yedek panellerin aynı adreslere sahip olmadığından emin olun.
2. Konfigürasyon için 6 pinli DIP anahtarını ayarlayın.
3. Ayarı sağlanan etiket üzerinde işaretleyin.

Bağımsız ve yedek konfigürasyon için DIP anahtarı ve adres ayarlarını dikkate alın (bkz. *Figures, Sayfa 4*).

Yedek panel olarak çalıştırılmadığından, FPA-1200 Panel Denetleyicisi üzerindeki DIP 6 kullanılamaz.

5 Teknik Özellikler

LCD ekran / dokunmatik ekran	320 x 240 piksel / 127,5 mm x 170 mm aktif yüzey
Çalıştırma ve ekran öğeleri	22 tuş, 1 anahtar, 11 LED, 1 yeniden başlatma butonu
Arayüzler	CAN1, CAN2, ETH1, ETH2, USB, RS232
Sinyal girişleri	IN1/IN2
Ağlardaki maksimum CAN kablo uzunluğu	Lmax = 1000 m, konfigürasyon, kablo tipi ve topolojiye bağlı olarak
Giriş gerilimi	20 V DC - 30 V DC
Maksimum akım tüketimi	- Beklemede: 24 V DC'de 135 mA - Alarm sırasında: 24 V DC'de 225 mA
İzin verilen çalışma sıcaklığı	-5 °C - +50 °C
İzin verilen saklama sıcaklığı	-20 °C - +70 °C
Boyutlar (Y x G x D)	190 mm x 404 mm x 60 mm
Ağırlık	Yaklaşık 2 kg

Bosch Sicherheitssysteme GmbH

Robert-Bosch-Ring 5

85630 Grasbrunn

Germany

www.boschsecurity.com

© Bosch Sicherheitssysteme GmbH, 2014