

ALEXOR

Sistema de alarma inalámbrica bidireccional

v1.1 Manual de instalación

Modelos:

PC9155-433/868
PC9155G-433/868
PC9155D-433/868
PC9155I-433/868

Para uso con:

WT5500-433/868
WT5500P-433/868

Teclado inalámbrico bidireccional serie



IMPORTANTE: Este manual contiene información sobre limitaciones relativas a la utilización y al funcionamiento del producto e información sobre las limitaciones de las responsabilidades del fabricante. Es aconsejable leer atentamente el manual completo.

INSTRUCCIONES DE SEGURIDAD PARA EL PERSONAL DE MANTENIMIENTO

ADVERTENCIA: EXISTEN INSTRUCCIONES BÁSICAS DE SEGURIDAD DE DEBEN SEGUIRSE SIEMPRE QUE SE UTILICE EL EQUIPO CONECTADO A LA RED TELEFÓNICA. CONSULTE LAS INSTRUCCIONES DE SEGURIDAD QUE ACOMPAÑAN A ESTE PRODUCTO; GUÁRDELAS PARA FUTURAS CONSULTAS. INDIQUE AL USUARIO FINAL LAS PRECAUCIONES DE SEGURIDAD QUE DEBEN ADOPTARSE PARA UTILIZAR ESTE EQUIPO.

Selección del lugar adecuado para el controlador de alarma

Utilice la lista siguiente como guía para localizar un lugar adecuado para este equipo:

- Sitúe el panel de control junto a una toma telefónica y a una toma de corriente.
- Elija un lugar exento de vibraciones e impactos.
- Coloque el controlador de alarma en una superficie lisa y estable y siga las instrucciones de instalación.

NO instale el aparato en zonas de paso de personas que puedan pisar los cables del circuito secundario.

NO conecte el controlador de alarma a tomas eléctricas del mismo circuito que otros aparatos de gran potencia.

NO elija un lugar en el que el controlador de alarma quede expuesto directamente a la luz solar, calor excesivo, humedad, vapores, productos químicos o polvo.

NO instale el aparato cerca del agua. (p.ej. bañera, lavabo, fregadero/pila de lavar, en un sótano húmedo o cerca de piscinas, etc.)

NO instale el dispositivo ni sus accesorios en lugares con riesgo de explosión.

NO conecte el controlador de alarma a tomas de corriente controladas por interruptores o temporizadores automáticos.

EVITE las fuentes de interferencias radioeléctricas.

EVITE montar el aparato cerca de calentadores, aparatos de aire acondicionado, ventiladores o frigoríficos.

EVITE colocar este dispositivo cerca o encima de grandes objetos metálicos (p.ej. montantes metálicos para pared).

Precauciones de seguridad necesarias durante la instalación

- **NUNCA** instale este aparato o el cableado de teléfono durante una tormenta eléctrica.
- **NUNCA** toque cables telefónicos o terminales sin aislamiento a menos que la línea telefónica haya sido desconectada de la interfaz de red.
- Asegúrese de que los cables queden dispuestos de modo que no se produzcan accidentes. Los cables conectados no deben someterse a excesivo esfuerzo mecánico.
- Emplee el transformador suministrado con las versiones de conexión directa.

ADVERTENCIA (Sólo para versiones con conexión directa)

ESTE DISPOSITIVO NO DISPONE DE INTERRUPTOR DE ENCENDIDO/APAGADO. EL CONECTOR DE LA FUENTE DE ALIMENTACIÓN FUNCIONA COMO DISPOSITIVO DE DESCONEXIÓN EN CASO DE QUE EL APARATO DEBA DESCONECTARSE RÁPIDAMENTE. ES IMPRESCINDIBLE QUE NUNCA SE BLOQUEE EL ACCESO AL ENCHUFE DE CORRIENTE Y A LA CORRESPONDIENTE TOMA/CONEXIÓN DE RED ELÉCTRICA.

NOTA IMPORTANTE

El sistema de alarma PC9155 debe instalarse y utilizarse en entornos que ofrezcan un grado de contaminación mínimo de 2 y sobretensiones de Categoría II LUGARES NO PELIGROSOS y únicamente en interiores. Este aparato tiene conexión directa (transformador externo) o conexión permanente (véase la Figura 2-3: Detalles de montaje y cableado) y ha sido diseñado para que su instalación, mantenimiento o reparación sea realizada sólo por personal técnico especializado; [se define como personal técnico especializado a la persona que tiene la formación técnica adecuada y la experiencia necesaria para conocer los riesgos a los que están expuesta a la hora de realizar una tarea, así como de las medidas oportunas para reducir al mínimo los riesgos para sí misma y para otras personas]. Este aparato no contiene piezas que el usuario final deba sustituir. El cableado utilizado para la instalación del sistema de alarma y sus accesorios debe aislarse con PVC, TFE, PTFE, FEP, neopreno o poliamida.

(a) La carcasa del aparato debe fijarse a la estructura del edificio antes de ponerlo en funcionamiento.

(b) El cableado interno debe distribuirse de modo que se evite:

- Tensión u holgura excesivas de los hilos en las conexiones de los terminales;

- Daños en el aislamiento de los conductores

(c) La eliminación de las baterías usadas debe hacerse según las normas municipales de reciclado y recuperación de residuos.

(d) Antes de realizar operaciones de mantenimiento, DESCONECTE los cables de alimentación y del teléfono.

(e) NO pase ningún cable sobre las placas de circuito.

(f) El instalador es el responsable de garantizar que haya un dispositivo de desconexión de fácil acceso en el edificio para instalaciones de conexión permanente.

La fuente de alimentación debe ser de Clase II, A PRUEBA DE FALLOS con aislamiento doble o reforzado entre el circuito PRIMARIO y SECUNDARIO y la CARCASA y debe estar homologado por las autoridades locales. Se respetará la normativa nacional vigente relativa al cableado.

Recomendaciones para la colocación de detectores de humo y CO

La siguiente información constituye únicamente una recomendación general y se aconseja consultar los códigos y reglamentos locales contra incendios para ubicar e instalar las alarmas de humo y de CO.

Detectores de humo

Hay estudios que indican que todos los incendios hostiles que se producen en viviendas generan humo en mayor o menos medida. Las cantidades de humo detectables preceden a los niveles de calor detectables en la mayoría de casos. Las alarmas de humo deben instalarse fuera de las áreas de descanso y en cada planta de la vivienda.

DSC recomienda la instalación de más alarmas de humo de las necesarias para una mínima protección. Entre las otras áreas que deben protegerse se incluyen: el sótano; los dormitorios, sobre todo si en ellos duermen fumadores; el comedor; las habitaciones con humo y de usos múltiples; y las entradas que no estén protegidas por las unidades necesarias.

En techos lisos, los detectores pueden espaciarse 9,1 m (30 pies) como recomendación. Puede que sean necesarios otros espaciamientos en función de la altura del techo, el flujo de aire, la existencia de vigas, techos sin aislamiento, etc. Consulte el Código nacional de alarmas contra incendios NFPA 72, CAN/ULC-S553-M86 u otra normativa nacional pertinente para conocer las recomendaciones de instalación.

- No coloque los detectores de humo en lo alto de techos puntiagudos o a dos aguas; los espacios muertos de estas zonas pueden impedir la detección de humo.
- Evite áreas con turbulencias de aire, como son cerca de puertas, ventiladores o ventanas. El movimiento rápido del aire alrededor del detector puede impedir que entre el humo en el detector.
- No coloque los detectores en lugares con mucha humedad.
- No coloque los detectores en lugares cuya temperatura supere los 38 °C (100°F) o descienda por debajo de los 5 °C (41°F).
- Los detectores de humo deben instalarse siempre según la norma NFPA 72, el Código nacional de alarma contra incendios. Los detectores de humo deben colocarse siempre de acuerdo con lo siguiente:

"Los detectores de humo se instalarán fuera de cada una de las áreas de descanso e inmediatamente junto a los dormitorios y en cada una de las plantas añadidas de la unidad de vivienda familiar, incluidos los sótanos, pero exceptuando los entresuelos y los áticos aún sin acabar. En nuevas construcciones, se instalará también un detector de humo en cada dormitorio". Disposición dividida en niveles: Se precisan detectores de humo en las zonas indicadas. Los detectores de humo son opcionales cuando no haya una puerta entre la sala de estar y la sala de juegos.



Figura 1



Figura 2

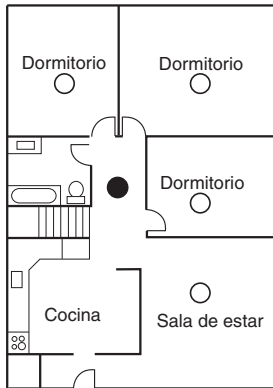

Figura 3

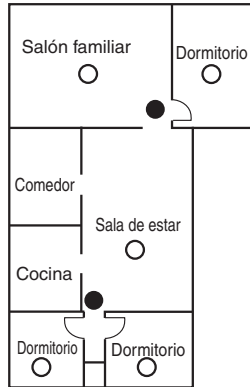

- Detectores de humo para mayor protección
- Detectores de humo para protección mínima

Figura 3a

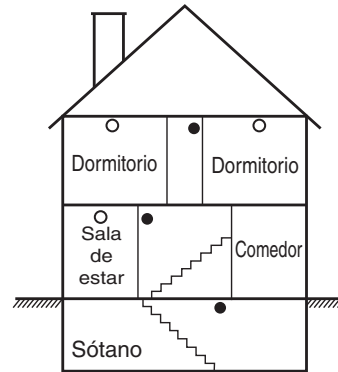
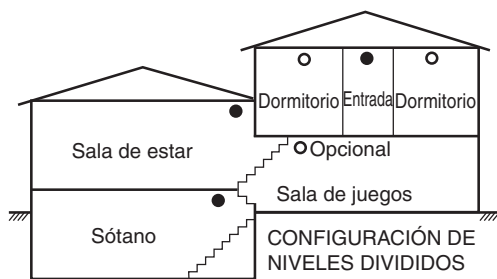
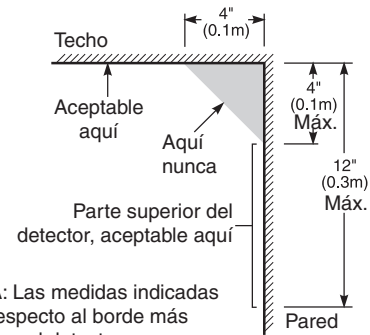

NOTA: Las medidas indicadas son respecto al borde más próximo al detector

Figura 4

Detectores de CO

El monóxido de carbono (CO) se mueve libremente por el aire. Los lugares recomendados son las áreas de descanso de la vivienda o lo más cerca posible de ellas. El cuerpo humano es muy vulnerable a los efectos del CO mientras duerme. Para obtener la máxima protección, debe colocarse una alarma de CO fuera de las principales áreas de descanso o en cada nivel de la vivienda. La Figura 5 muestra los lugares recomendados de la vivienda. El sensor electrónico detecta el monóxido de carbono, mide su concentración y hace sonar la alarma antes de que se alcancen niveles potencialmente perjudiciales.

NO

- Donde la temperatura pueda descender por debajo de los -10 °C o pueda superar los 40 °C.
- Cerca de humos desprendidos por disolventes de pintura.
- A 1,5 metros (5 pies) de aparatos con llamas, como pueden ser hornos, estufas y chimeneas.
- En salidas de gases de escape de motores de gas, rejillas de ventilación, tiros de humos o chimeneas.
- No debe colocarse cerca del tubo de escape de automóviles, ya que se dañará el detector.



Figura 5

Garantía Limitada

Digital Security Controls garantiza al comprador original que por un periodo de doce meses desde la fecha de compra, el producto está libre de defectos en materiales y hechura en uso normal. Durante el periodo de la garantía, Digital Security Controls, decide si o no, reparará o reemplazará cualquier producto defectuoso devolviendo el producto a su fábrica, sin costo por labor y materiales. Cualquier repuesto o pieza reparada está garantizada por: el resto de la garantía original o noventa (90) días, cualquiera de las dos opciones de mayor tiempo. El propietario original debe notificar puntualmente a Digital Security Controls por escrito que hay un defecto en material o hechura, tal aviso escrito debe ser recibido en todo evento antes de la expiración del periodo de la garantía. No hay absolutamente ningún tipo de garantía sobre software y todos los productos de software son vendidos como una licencia de usuario bajo los términos del contrato de licencia del software incluido con el producto. El comprador asume toda responsabilidad por la apropiada selección, instalación, operación y mantenimiento de cualquier producto comprado a DSC. La garantía de los productos hecha a medida alcanzan solamente a aquellos productos que no funcionen al momento de la entrega. En tales casos, DSC puede reemplazarlos o acreditarlos, a opción de DSC.

Garantía Internacional

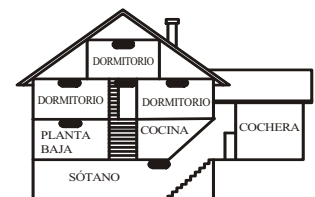
La garantía para los clientes internacionales es la misma que para cualquier cliente de Canadá y los Estados Unidos, con la excepción que Digital Security Controls no será responsable por cualquier costo aduanero, impuestos o VAT que puedan ser aplicados.

Procedimiento de la Garantía

Para obtener el servicio con esta garantía, por favor devuelva el(los) artículo(s) en cuestión, al punto de compra. Todos los distribuidores autorizados tienen un programa de garantía. Cualquiera que devuelva los artículos a Digital Security Controls, debe primero obtener un número de autorización. Digital Security Controls, no aceptará ningún cargamento de devolución sin que haya obtenido primero el número de autorización.

Condiciones para Cancelar la Garantía

Esta garantía se aplica solamente a defectos en partes y en hechura concerniente al uso normal. Esta no cubre:

- daños incurridos en el manejo de envío o cargamento
- daños causados por desastres tales como incendio, inundación, vientos, terremotos o rayos eléctricos.
- daños debido a causas más allá del control de Digital Security Controls, tales como excesivo voltaje, choque mecánico o daño por agua.
- daños causados por acoplamientos no autorizados, alteraciones, modificaciones u objetos extraños.
- daños causados por periféricos (a menos que los periféricos fueron suministrados por DSC);
- defectos causados por falla en el suministro un ambiente apropiado para la instalación de los productos;
- daños causados por el uso de productos, para propósitos diferentes, para los cuales fueron designados;
- daño por mantenimiento no apropiado;
- daño ocasionado por otros abusos, mal manejo o una aplicación no apropiada de los productos.

Items no cubiertos por la Garantía

Además de los ítems que cancelan la Garantía, los siguientes ítems no serán cubiertos por la Garantía: (i) costo de flete hasta el centro de reparación; (ii) los productos que no sean identificados con la etiqueta de producto de DSC y su número de lote o número de serie; (iii) los productos que hayan sido desensamblados o reparados de manera tal que afecten adversamente el funcionamiento o no permitan la adecuada inspección o pruebas para verificar cualquier reclamo de garantía. Las tarjetas o etiquetas de acceso devueltas para su reemplazo bajo la garantía, serán acreditadas o reemplazadas a opción de DSC. Los productos no cubiertos por la presente garantía, o de otra manera fuera de la garantía debido al transcurso del tiempo, mal uso o daño, serán

ADVERTENCIA

Por favor lea cuidadosamente

Nota para los Instaladores

Esta advertencia contiene información vital. Como el único individuo en contacto con los usuarios del sistema, es su responsabilidad entregar cada artículo en esta advertencia a la atención de los usuarios de este sistema.

Fallas del Sistema

El sistema ha sido cuidadosamente diseñado para ser tan efectivo como sea posible. Hay circunstancias, sin embargo, incluyendo incendio, robo u otro tipo de emergencias donde no podrá proveer protección. Cualquier sistema de alarma o cualquier tipo puede ser comprometido deliberadamente o puede fallar al operar como se espera por una cantidad de razones. Algunos pero no todos pueden ser:

Instalación Inadecuada

Un sistema de seguridad debe ser instalado correctamente en orden para proporcionar una adecuada protección. Cada instalación debe ser evaluada por un profesional de seguridad, para asegurar que todos los puntos y las áreas de acceso están cubiertas. Cerraduras y enganches en ventanas y puertas deben estar seguros y operar como está diseñado. Ventanas, puertas, paredes, cielo rasos y otros materiales del local deben poseer suficiente fuerza y construcción para proporcionar el nivel de protección esperado. Una reevaluación se debe realizar durante y después de cualquier actividad de construcción. Una evaluación por el departamento de policía o bomberos es muy recomendable si este servicio está disponible.

Conocimiento Criminal

Este sistema contiene características de seguridad las cuales fueron conocidas para ser efectivas en el momento de la fabricación. Es posible que personas con intenciones criminales desarrollen técnicas las cuales reducen la efectividad de estas características. Es muy importante que el sistema de seguridad se revise periódicamente, para asegurar que sus características permanezcan exactas y que sean actualizadas o reemplazadas si se ha encontrado que no proporcionan la protección esperada.

Acceso por Intrusos

Los intrusos pueden entrar a través de un punto de acceso no protegido, burlar un dispositivo de sensor, evadir detección moviéndose a través de un área de cubrimiento insuficiente, desconectar un dispositivo de advertencia, o interferir o evitar la operación correcta del sistema.

Falla de Energía

Las unidades de control, los detectores de intrusión, detectores de humo y muchos otros dispositivos de seguridad requieren un suministro de energía adecuada para una correcta operación. Si un dispositivo opera por baterías, es posible que las baterías fallen. Aún si las baterías no han fallado, estas deben ser cargadas, en buena condición e instaladas correctamente. Si un dispositivo opera por corriente CA, cualquier interrupción, aún leve, hará que el dispositivo no funcione mientras no tiene energía. Las interrupciones de energía de cualquier duración son a menudo acompañadas por fluctuaciones en el voltaje lo cual puede dañar equipos electrónicos tales como sistemas de seguridad. Después de que ocurre una interrupción de energía, inmediatamente conduzca una prueba completa del sistema para asegurarse que el sistema esté funcionando como es debido.

Falla en Baterías Reemplazables

Los transmisores inalámbricos de este sistema han sido diseñados para proporcionar años de duración de la batería bajo condiciones normales. La esperada vida de duración de la batería, es una función de el ambiente, el uso y el tipo del dispositivo. Las condiciones ambientales tales como la exagerada humedad, altas o bajas temperaturas, o cantidades de oscilaciones de temperaturas pueden reducir la duración de la batería. Mientras que cada dispositivo de transmisión tiene un monitor de batería bajo el cual identifica cuando la batería necesita ser reemplazada, este monitor puede fallar al operar como es debido. Pruebas y mantenimiento regulares mantendrán el sistema en buenas condiciones de funcionamiento.

Compromiso de los Dispositivos de Frecuencia de Radio (Inalámbricos)

Las señales no podrán alcanzar el receptor bajo todas las circunstancias las cuales incluyen objetos metálicos colocados en o cerca del camino del radio o interferencia deliberada y otra interferencia de señal de radio inadvertida.

Usuarios del Sistema

Un usuario no podrá operar un interruptor de pánico o emergencias posiblemente debido a una inhabilidad física permanente o temporal, incapaz de alcanzar el dispositivo a tiempo, o no está familiarizado con la correcta operación. Es muy importante que todos los usuarios del sistema sean entrenados en la correcta operación del sistema de alarma y que ellos sepan como responder cuando el sistema indica una alarma.

Detectores de Humo

Los detectores de humo, que son una parte del sistema, pueden no alertar correctamente a los ocupantes de un incendio por un número de razones, algunas son las siguientes. Los detectores de humo pueden haber sido instalados o ubicados incorrectamente . El humo no puede ser

evaluados y se proveerá una estimación para la reparación. No se realizará ningún trabajo de reparación hasta que una orden de compra válida enviada por el Cliente sea recibida y un número de Autorización de Mercadería Devuelta (RMA) sea emitido por el Servicio al Cliente de DSC.

La responsabilidad de Digital Security Controls, en la falla para reparar el producto bajo esta garantía después de un número razonable de intentos será limitada a un reemplazo del producto, como el remedio exclusivo para el rompimiento de la garantía. Bajo ninguna circunstancia Digital Security Controls, debe ser responsable por cualquier daño especial, incidental o consiguiente basado en el rompimiento de la garantía, rompimiento de contrato, negligencia, responsabilidad estricta o cualquier otra teoría legal. Tales daños deben incluir, pero no ser limitados a: pérdida de ganancias, pérdida de productos o cualquier equipo asociado, costo de capital, costo de sustitutos o reemplazo de equipo, facilidades o servicios, tiempo de inactividad, tiempo del comprador, los reclamos de terceras partes, incluyendo clientes, y perjuicio a la propiedad. Las leyes de algunas jurisdicciones limitan o no permiten la renuncia de daños consecuentes. Si las leyes de dicha jurisdicción son aplicables sobre cualquier reclamo que en o contra de DSC, las limitaciones y renuncias aquí contenidas serán las de mayor alcance permitidas por la ley. Algunos estados no permiten la exclusión o limitación de daños incidentales o consecuentes, en tal caso lo arriba mencionado puede no ser aplicable a Ud.

Renuncia de Garantías

Esta garantía contiene la garantía total y debe prevalecer sobre cualquiera otra garantía y todas las otras garantías, ya sea expresada o implicada (incluyendo todas las garantías implicadas en la mercancía o fijada para un propósito en particular) Y todas las otras obligaciones o responsabilidades por parte de Digital Security Controls Digital Security Controls, no asume o autoriza a cualquier otra persona para que actúe en su representación, para modificar o cambiar esta garantía, ni para asumir cualquier otra garantía o responsabilidad concerniente a este producto.

Esta renuncia de garantía y garantía limitada son regidas por el gobierno y las leyes de la provincia de Ontario, Canadá.

ADVERTENCIA: Digital Security Controls, recomienda que todo el sistema sea completamente probado en forma regular. Sin embargo, a pesar de las pruebas frecuentes, y debido a, pero no limitado a, sabotaje criminal o interrupción eléctrica, es posible que este producto falle en trabajar como es esperado.

Cierre del Instalador

Cualquier producto regresado a DSC con la opción de Cierre del Instalador habilitada y ninguna otra falla aparente estará sujeto a cargos por servicio.

Reparaciones Fuera de la Garantía

Digital Security Controls, en su opción reemplazará o reparará los productos por fuera de la garantía que sean devueltos a su fábrica de acuerdo a las siguientes condiciones. Cualquiera que esté regresando los productos a Digital Security Controls, debe primero obtener un número de autorización. Digital Security Controls, no aceptará ningún cargamento sin un número de autorización primero.

Los productos que Digital Security Controls, determine que son reparables serán reparados y regresados. Un cargo fijo que Digital Security Controls, ha predeterminado y el cual será revisado de tiempo en tiempo, se exige por cada unidad reparada.

Los productos que Digital Security Controls, determine que no son reparables serán reemplazados por el producto más equivalente disponible en ese momento. El precio actual en el mercado del producto de reemplazo se cobrará por cada unidad que se reemplace.

capaz de alcanzar los detectores de humo, como cuando el fuego es en la chimenea, paredes o techos, o en el otro lado de las puertas cerradas. Los detectores de humo no pueden detectar humo de incendios en otros niveles de la residencia o edificio.

Cada incendio es diferente en la cantidad de humo producida y la velocidad del incendio. Los detectores de humo no pueden detectar igualmente bien todos los tipos de incendio. Los detectores de humo no pueden proporcionar una advertencia rápidamente de incendios causados por descuido o falla de seguridad como el fumar en cama, explosiones violentas, escape de gas, el incorrecto almacenamiento de materiales de combustión, circuitos eléctricos sobrecargados, el juego con fósforos por parte de los niños o un incendio provocado. Aún si el detector de humo funciona como está diseñado, pueden haber circunstancias donde hay insuficiente tiempo de advertencia para permitir a los ocupantes escapar a tiempo para evitar heridas o muerte.

Detectores de Movimiento

Los detectores de movimiento solamente pueden detectar movimiento dentro de las áreas designadas como se muestra en las respectivas instrucciones de instalación. Los detectores de movimiento no pueden discriminar entre intrusos y los que habitan el local o residencia. Los detectores de movimiento no proporcionan un área de protección volumétrica. Estos poseen múltiples rayos de detección y el movimiento solamente puede ser detectado en áreas no obstruidas que están cubiertas por estos rayos. Ellos no pueden detectar movimiento que ocurre detrás de las paredes, cielo rasos, pisos, puertas cerradas, superficies de vidrio, puertas o ventanas de vidrio. Cualquier clase de sabotaje ya sea intencional o sin intención puede impedir o dificultar cualquier tipo de material en los lentes, espejos, ventanas o cualquier otra parte del sistema de detección perjudicará su correcta operación.

Los detectores de movimiento pasivos infrarrojos operan detectando cambios en la temperatura. Sin embargo su efectividad puede ser reducida cuando la temperatura del ambiente aumenta o disminuye de la temperatura del cuerpo o si hay orígenes intencionales o sin intención de calor en o cerca del área de detección. Algunos de los orígenes de calor pueden ser calentadores, radiadores, estufas, asadores, chimeneas, luz solar, ventiladores de vapor, alumbrado y así sucesivamente.

Dispositivos de Advertencia

Los dispositivos de advertencia, tales como sirenas, campanas, bocina, o estroboscópicos no podrán alertar o despertar a alguien durmiendo si hay una puerta o pared intermedia. Si los dispositivos de advertencia están localizados en un nivel diferente de la residencia o premisas, por lo tanto es menos probable que los ocupantes puedan ser advertidos o despertados. Los dispositivos de advertencia audible pueden ser interferidos por otros orígenes de ruidos como equipos de sonido, radios, televisión, acondicionadores de aire u otros electrodomésticos, o el tráfico. Los dispositivos de advertencia audible, inclusive de ruido fuerte, pueden no ser escuchados por personas con problemas del oído.

Líneas Telefónicas

Si las líneas telefónicas son usadas para transmitir alarmas, ellas puedan estar fuera de servicio u ocupadas por cierto tiempo. También un intruso puede cortar la línea o sabotear su operación por medios más sofisticados lo cual sería de muy difícil la detección.

Tiempo Insuficiente

Pueden existir circunstancias cuando el sistema funcione como está diseñado, y aún los ocupantes no serán protegidos de emergencias debido a su inhabilidad de responder a las advertencias en cuestión de tiempo. Si el sistema es supervisado, la respuesta puede no ocurrir a tiempo para proteger a los ocupantes o sus pertenencias.

Falla de un Componente

A pesar que todos los esfuerzos que se han realizado para hacer que el sistema sea lo más confiable, el sistema puede fallar en su función o el sistema ha sido diseñado a la falla de un componente.

Prueba Incorrecta

La mayoría de los problemas que evitan que un sistema de alarma falle en operar como es debido puede ser encontrada por medio de pruebas y mantenimiento regular. Todo el sistema debe ser probado semanalmente e inmediatamente después de una intrusión, un intento de intrusión, incendio, tormenta, terremoto, accidente o cualquier clase de actividad de construcción dentro o fuera de la premisa. La prueba debe incluir todos los dispositivos de sensor, teclados, consolas, dispositivos para indicar alarmas y otros dispositivos operacionales que sean parte del sistema.

Seguridad y Seguro

A pesar de sus capacidades, un sistema de alarma no es un sustituto de un seguro de propiedad o vida. Un sistema de alarma tampoco es un sustituto para los dueños de la propiedad, inquilinos, u otros ocupantes para actuar prudentemente a prevenir o minimizar los efectos dañinos de una situación de emergencia.

IMPORTANTE – LEA ATENTAMENTE: el Software DSC comprado con o sin productos y Componentes tiene marca registrada y es adquirido bajo los siguientes términos de licencia:

Este Acuerdo de Licencia de Usuario Final (End-User License Agreement – “EULA”) es un acuerdo legal entre Usted (la compañía, individuo o entidad que ha adquirido cualquier Software u cualquier Hardware relacionado) y Digital Security Controls, una división de Tyco Safety Products Canada Ltd. (“DSC”), el fabricante de los sistemas de seguridad integrados y programador del software y de todos los productos o componentes relacionados (“HARDWARE”) que usted ha adquirido.

Si el producto de software DSC (“PRODUCTO DE SOFTWARE” o “SOFTWARE”) necesita estar acompañado de HARDWARE y NO está acompañado de nuevo HARDWARE, usted no puede usar, copiar o instalar el PRODUCTO DE SOFTWARE. El PRODUCTO DE SOFTWARE incluye software y puede incluir medios asociados, materiales impresos y documentación “en línea” o electrónica.

Cualquier software provisto con el PRODUCTO DE SOFTWARE que está asociado a un acuerdo de licencia de usuario final separado es licenciado a Usted bajo los términos de ese acuerdo de licencia.

Al instalar, copiar, realizar la descarga, almacenar, acceder o, de otro modo, usar el PRODUCTO DE SOFTWARE. Usted se somete incondicionalmente a los límites de los términos de este EULA, incluso si este EULA es una modificación de cualquier acuerdo o contrato previo. Si no está de acuerdo con los términos de este EULA, DSC no podrá licenciarle el PRODUCTO DE SOFTWARE Y Usted no tendrá el derecho de usarlo.

LICENCIA DE PRODUCTO DE SOFTWARE

EL PRODUCTO DE SOFTWARE está protegido por leyes de derecho de autor y acuerdos de derecho de autor, así como otros tratados y leyes de propiedad intelectual. EL PRODUCTO DE SOFTWARE es licenciado, no vendido.

1. CONCESIÓN DE LICENCIA. Este EULA le concede los siguientes derechos:

- (a) Instalación y uso del software – Para cada licencia que Usted adquiere, Usted puede instalar tan sólo una copia del PRODUCTO DE SOFTWARE.
- (b) Almacenamiento/Usd en red – El PRODUCTO DE SOFTWARE no puede ser instalado, accedido, mostrado, ejecutado, compartido o usado al mismo tiempo desde diferentes ordenadores, incluyendo una estación de trabajo, terminal u otro dispositivo electrónico (“Dispositivo”). En otras palabras, si Usted tiene varias estaciones de trabajo, Usted tendrá que adquirir una licencia para cada estación de trabajo donde usará el SOFTWARE.
- (c) Copia de seguridad – Usted puede tener copias de seguridad del PRODUCTO DE SOFTWARE, pero sólo puede tener una copia por licencia instalada en un momento determinado. Usted puede usar la copia de seguridad solamente para propósitos de archivo. Excepto del modo en que está expresamente previsto en este EULA, Usted no puede hacer copias del PRODUCTO DE SOFTWARE de otro modo, incluyendo los materiales impresos que acompañan al SOFTWARE.
2. DESCRIPCIÓN DE OTROS DERECHOS Y LIMITACIONES
- (a) Limitaciones en Ingeniería Reversa, Descompilación y Desmontado – Usted no puede realizar ingeniería reversa, descompilar o desmontar el PRODUCTO DE SOFTWARE, en su totalidad o en cualquier parte, ni cualquier actividad está expresamente permitida por la ley aplicable, no obstante esta limitación. Usted no puede realizar cambios ni modificaciones al Software, sin el permiso escrito de un oficial de DSC. Usted no puede eliminar avisos de propiedad, marcas o etiquetas del Producto de Software. Usted debería instituir medidas razonables que aseguren el cumplimiento de los términos y condiciones de este EULA.
- (b) Separación de los Componentes – El PRODUCTO DE SOFTWARE se licencia como un producto único. Sus partes componentes no pueden ser separadas para el uso en más de una unidad de HARDWARE.
- (c) Producto ÚNICO INTEGRADO – Si usted adquirió este SOFTWARE con HARDWARE, entonces el PRODUCTO DE SOFTWARE está licenciado con el HARDWARE como un producto único integrado. En este caso, el PRODUCTO DE SOFTWARE puede ser usado solamente con el HARDWARE, tal y como se establece más adelante en este EULA.
- (d) Alquiler – Usted no puede alquilar, prestar o arrendar el PRODUCTO DE SOFTWARE. No puede disponibilizarlo a terceros ni colgarlo en un servidor o una página web.
- (e) Transferencia de Producto de Software – Usted puede transferir todos sus derechos bajo este EULA sólo como parte de una venta permanente o transferencia del HARDWARE, desde que Usted no retenga copias y transfiera todo el PRODUCTO DE SOFTWARE (incluyendo todas las partes componentes, los materiales impresos y mediáticos) y cualquier actualización y este EULA) y desde que el receptor esté conforme con los términos de este EULA. Si el PRODUCTO DE SOFTWARE es una actualización, cualquier transferencia debe incluir también todas las versiones previas del PRODUCTO DE SOFTWARE.
- (f) Término - Sin perjuicio de cualesquiera otros derechos, DSC puede terminar este EULA si Usted negligencia el cumplimiento de los términos y condiciones de este EULA. En tal caso, usted debe destruir todas las copias del PRODUCTO DE SOFTWARE y todas sus partes componentes.
- (g) Marcas registradas – Este EULA no le concede ningún derecho conectado con ninguna de las marcas registradas de DSC o de sus proveedores.

Índice

1 Introducción	1-1
1.1 Diferencias del modelo PC9155	1-1
1.2 Especificaciones	1-1
1.1 Controles e indicadores	1-2
1.2 Introducción de datos	1-2
2 Instalación	2-1
2.1 Instalación del hardware	2-1
2.2 Cableado	2-3
2.3 Registro de dispositivos inalámbricos	2-4
2.4 Prueba de colocación de dispositivos inalámbricos	2-5
2.5 Prueba individual de colocación con dispositivos inalámbricos para sirenas y teclados	2-6
2.6 Configuración/Inicio del módulo GPRS/Ethernet	2-6
3 Funcionamiento	3-1
3.1 Modos de funcionamiento	3-1
3.1.1 – Armado en modo Ausente	3-1
3.1.2 – Armado en modo Presente	3-1
3.1.3 – Armado en modo Nocturno	3-1
3.1.4 – Desarmado	3-1
3.2 Selección del idioma	3-1
3.3 [*] Comandos	3-1
3.4 Teclas de función	3-4
4 Programación	4-1
4.2 Programación DLS	4-3
4.3 Programación del instalador	4-3
5 Programación del instalador	5-1
6 Pruebas y resolución de problemas	6-1
6.5 Sacar y sustituir la batería	6-4
Apéndice A: Formatos de códigos de transmisión	APP-1
Apéndice B: Opciones de formato del comunicador	APP-5
Apéndice C: Verificación del audio bidireccional (PC5950)	APP-6
Apéndice D: Información sobre certificaciones	APP-7

1 Introducción

Este manual recoge información sobre la instalación y programación de la serie PC9155 de paneles de alarma inalámbricos bidireccionales. El PC9155 es un sistema de alarma inalámbrico bidireccional con capacidad para interconectarse con dispositivos de radiofrecuencia monodireccionales y bidireccionales. Existen tres plataformas de hardware distintas para las versiones de 433 MHz y 868 MHz.

1.1 Diferencias del modelo PC9155

Los modelos cuyo sufijo tengan una "G" llevan instalados un módulo GS2065. Este módulo es un comunicador celular inalámbrico GSM (Sistema Global para Comunicaciones Móviles) que se comunica con una red global GPRS (Servicio general de radio por paquetes) y que puede programarse como comunicador primario o de reserva.

Los modelos cuyo sufijo tengan una "D" llevan instalados un módulo TL265GS. Este módulo combina la doble funcionalidad del comunicador celular inalámbrico GS2065 y la del comunicador Ethernet/Internet TCP/IP T-Link. Ambas funciones pueden programarse como comunicador primario o de reserva.

Los modelos cuyo sufijo tengan una "I" llevan instalados un módulo TL265. Este módulo es un comunicador Ethernet/Internet TCP/IP T-Link que puede programarse como comunicador primario o de reserva.

Todos los modelos pueden comunicar por vía telefónica (PSTN) además de hacerlo por vía celular y por Internet, como se ha mencionado anteriormente. Consulte el correspondiente Manual de instalación para programar los módulos GS2065 y TL265GS.

Modelo	Frecuencia de funcionamiento	GS2065	TL265GS	TL265
PC9155-433	433,92 MHz	✗	✗	✗
PC9155-868	868,35 MHz	✗	✗	✗
PC9155G-433	433,92 MHz	✓	✗	✗
PC9155G-868	868,35 MHz	✓	✗	✗
PC9155D-433	433,92 MHz	✗	✓	✗
PC9155D-868	868,35 MHz	✗	✓	✗
PC9155I-433	433,92 MHz	✗	✗	✓
PC9155I-868	868,35 MHz	✗	✗	✓

Nota: Solamente modelos PC9155-433, PC9155D-433 y PC9155G-433 sea UL/ULC listed.

1.2 Especificaciones

Intervalo de temperaturas0°C-49°C (32°F - 120°F)
Humedad93%RH sin condensación
Alimentación 16,5 V CA/20 VA a 50/60 Hz
Consumo de corriente (panel)	
240 V CA Primario 57 mA (CA) (Máx.)
120 V CA Primario 114 mA (CA) (Máx.)
16,5 V CA Secundario 855 mA (CA) (Máx.)
Consumo de corriente (panel) Sólo batería	
En espera90 mA Máx.
Transmisión (Módulo GPRS/Ethernet)330 mA Máx.
Capacidad de batería 12 VCC 2,3 Ah
Régimen de carga240 ma. (12 horas máx.)
Tiempo de reserva (No Aux.) 24 Hr
Aux+	
Tensión9,6-13,8 VCC
Intensidad 200 mA máx.
PGM 1 y 2 Corriente de salida 50 mA (ea.)
NOTA: Las salidas Aux y PGM comparten la carga de 200 mA.	
Transceptor inalámbrico	
Frecuencia de funcionamiento del Panel433,92 MHz/868,35 MHz
Dimensiones:	
PC9155 Alto 10,5 x Ancho 8,5 x Prof. 2,3 pulg.
WT5500 Alto 4,9 x Ancho 6,5 x Prof. 1,25 pulg.
<i>con soporte de pared</i> Alto 4,9 x Ancho 6,5 x Prof. 1,5 pulg.
Peso	
PC9155 NA 4,1 lb. (1.830 Kg)
PC9155 EU (transformador interno) 5,1 lb. (2.275 Kg)
WT5500 1,0 lb. (0.454 Kg)
Fuera de la caja:	
PC9155	
RJ31-x Teléfono (NA sólo)	
Transformador: NA externo, EU interno	
Batería (instalada)	
Kit de montaje	
Manuales de instalación, teclado y usuario Cant. (1) ea.
Plantillas de instalación del dispositivo monodireccional, bidireccionalbajo pedido
NOTA: Para instalaciones compatibles con SIA CP-01, los componentes mínimos requeridos son: Panel de control PC9155-433 y teclado WT5500-433. Es posible utilizar los siguientes componentes opcionales con el sistema: TL265, TL265GS, GS2065, WT5500P-433, PT4, WT4989, WT4901 y WT4911.	

Los prefijos WS, WLS, EV indican dispositivos inalámbricos monodireccionales. El prefijo WT indica dispositivo inalámbrico bidireccional.		
Descripciones	PC9155x-433	PC9155x-868
Teclados inalámbricos	UL _L WT5500-433 UL _L WT5500P-433	WT5500-868 WT5500P-868
Llave de proximidad	UL _L PT4	PT8
Contactos de puerta	UL _L WS4945 UL _L WS4965 **WS4975 EV-DW4917 ***EV-DW4975	WS8945 WS8965 WS8975
Detectores de movimiento	UL _L WS4904 UL _L WS4904P UL _L WLS914-433	WS8904 WS8904P
Detector de humo	UL _L WS4916 UL _L WS4926	WS8916
Detector de CO (monóxido de carbono)	WS4913	WS8913
Detector de inundaciones	WS4985	WS8985
Detectores de rotura de vidrio	UL _L WLS912L-433	
Detector de impactos	EV-DW4927	
Sirenas inalámbricas	Interior UL _L WT4901 Exterior UL _L WT4911	WT8901 WT8911
Mandos inalámbricos	UL _L WS4939 WS4949 WS4959 WS4969 WS4979 UL _L WT4989	WS8939 WT8989
Colgantes de pánico	UL _L WS4938 UL _L WS4938-2W	WS8938
Atraco	WLS928-433	
UL _L Deben utilizarse únicamente dispositivos con homologación UL con sistemas certificados. **No disponible en Norteamérica, Sudamérica y Nueva Zelanda ***Disponible sólo en Norteamérica, Sudamérica y Nueva Zelanda		

1.3 Controles e indicadores

El PC9155 puede tener un máximo de ocho indicadores de estado situados en el panel frontal. Los cuatro indicadores situados a la izquierda del panel indican los estados de Listo, Armado, Problema y Alimentación CA del sistema de alarma. Los cuatro indicadores se encuentran a la derecha del panel únicamente si hay instalado un módulo GS2065, TL265 o TL265GS. Éstos indican el estado de Problema con el comunicador, estado de Red (sólo para TL265GS) y so la intensidad de la señal es Alta o Baja.

Indicadores de alarma	Indicadores del módulo GPRS/Ethernet
<p>✓ Listo (Preparado): El panel está listo para ser armado.</p> <p>🔒 Armado: El panel está armado.</p> <p>⚠️ Problema: Presione [*][2] para ver los problemas. El amarillo indica un problema. El naranja indica un problema de bloqueo de radiofrecuencia.</p> <p>🔄 Alimentación CA: On=Existe CA. OFF=No existe CA.</p>	<p>⚠️ Problema con el comunicador: Presione [*][2] para ver los problemas.</p> <p>🔄 Red: No hay conexión a Internet.</p> <p>📶 Intensidad de la señal (Alta): La intensidad de la señal GPRS es buena.</p> <p>📶 Intensidad de la señal (Baja): La intensidad de la señal GPRS es deficiente.</p>

Figura 1-1 Controles e indicadores - Teclado

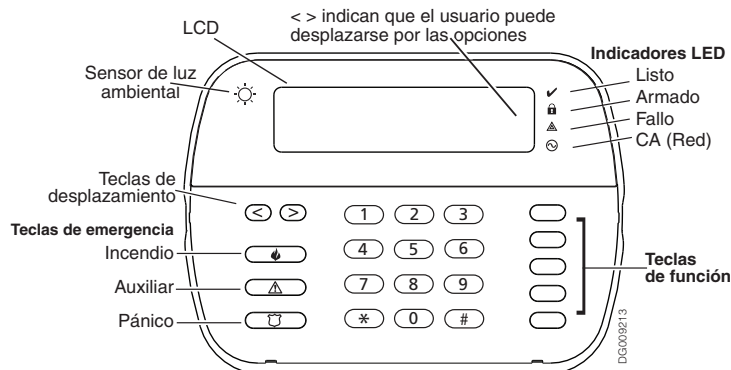

1.4 Introducción de datos

Convenciones utilizadas

Los corchetes “[]” indican números o símbolos que deben consignarse en el teclado.

P.ej., la secuencia [*][8][Código del instalador][898] le pide que introduzca **[*][8][5][5][5][5][8][9][8]**

Primera entrada: Al presionar [*] se indica al sistema de alarma que se va a introducir un comando especial.

Segunda entrada: Al presionar [8] se indica al sistema de alarma que se están accediendo al modo de programación del instalador.

Tercera entrada: Al presionar [555] se introduce el código del instalador predeterminado; al programar el sistema debe cambiarse el código del instalador predeterminado.

Cuarta entrada: [898] Esta entrada indica la sección concreta de la programación a la que se desea acceder.

P.ej.: [898] Registro de dispositivos inalámbricos

[899] Programación de plantillas

[999] Configuración predeterminada del sistema de alarma

Introducción de caracteres:

Determinadas entradas de datos precisan la consignación de caracteres (es decir, A, B, C, D, E, F).

Para introducir una letra, presione [*] y su correspondiente dígito. Consulte la tabla a continuación.

El cursor parpadeará para indicar que está introduciendo letras. Para volver a las entradas numéricas, presione [*]. 1 = A, 2 = B, 3 = C, 4 = D, 5 = E, 6 = F

Introducción de datos incorrecta:

Para cambiar la entrada de datos actual antes de que sea aceptada por el sistema de alarma, utilice las teclas de desplazamiento para volver a colocar el cursor e introducir de nuevo el dígito. Si el sistema ya ha aceptado los datos programados, presione [#] para salir de la sección y vuelva a entrar en la sección de programación para comenzar a reprogramar los datos.

Si introdujo incorrectamente 0001 en el Paso 2 de **Programar sistema de alarma** en la Plantilla de Programación, deberá restablecer los valores predeterminados del sistema de alarma (Secc. [996], volver a registrar todos los dispositivos inalámbricos y reprogramar el sistema) o bien deberá introducir de nuevo los datos correctos en la Programación del instalador [*][8].

Teclas especiales:

Los símbolos de desplazamiento < > aparecen en la pantalla para indicar que hay opciones que puede ver si presiona las teclas **[<] [>]**. Estas teclas de desplazamiento también sirven para situar el cursor y volver a introducir dígitos incorrectos.

La tecla [*] funciona de manera similar a la tecla “ENTER” de un ordenador personal. Generalmente se utiliza para aceptar la opción de programación actual. También es la primera tecla de entrada para los comandos [*]. También sirve para introducir las letras A-F en el modo de Programación del instalador.

La tecla [#] funciona de manera similar a la tecla “ESCAPE” de un ordenador personal. Por lo general, sirve para salir de la sección de programación actual o para volver al menú anterior.

2 Instalación

Este capítulo describe cómo instalar el panel y cómo configurarlo para que funcione con teclados y sirenas. Los temas incluyen cómo montar y cablear el panel y cómo inscribirse y probar los dispositivos inalámbricos.

2.1 Instalación del hardware

El siguiente procedimiento describe cómo montar el panel de alarma PC9155 sobre una superficie plana.

1. Seleccione un lugar adecuado para el panel de alarma que sea seco y se encuentre cerca de una toma de red no conmutada, una línea telefónica (si es necesaria) y cable Ethernet (si es preciso). NO monte el sistema sobre una caja eléctrica. Aleje el sistema de objetos metálicos, como son electrodomésticos, hornos, tuberías, etc.
2. Levante con cuidado la tapa delantera del armazón haciendo palanca con un pequeño destornillador plano en las ranuras provistas al efecto.
3. Para retirar la batería, presione el enganche de plástico situado a la derecha de la batería y seguidamente levántela de la caja.

NOTA: Si la batería está protegida con una bolsa de plástico, retire la batería del panel y deseche la bolsa.

- Si es preciso, conecte el cable de la batería al conector de ésta en el ordenador.
 - Retire el protector de los terminales de la batería.
 - Conecte el cable de la batería a los terminales de horquilla [(+)Rojo, (-)Negro].
 - Para conectarlo, deslice el lado izquierdo de la batería [terminal (+)] por debajo de su soporte de sujeción izquierdo.
 - Introduzca un destornillador plano entre la batería y el soporte de sujeción derecho. Haga palanca en el soporte de sujeción derecho hacia la derecha al tiempo que presiona la batería firmemente en su sitio.
4. Pase el cableado por los conductos que van hasta el orificio de acceso a los cables. Véase la Figura 2-3.
 5. Fije la unidad a la pared mediante los orificios de montaje provistos.

i Para los modelos PC9155 equipados con transformador interno, pase los cables de red por su guía de cables y, posteriormente, por el orificio de acceso situado junto al transformador interno. Conecte el cableado de la red de CA y Neutro (N) al lado con fusible del bloque de terminales tal y como se indica.

Con los modelos PC9155D, pase el cable Ethernet CAT5 con terminal RJ-45 por la guía de cables y, luego, por el orificio de acceso del cableado y conéctelo al conector RJ-45 situado sobre el módulo TL265GS.

Las líneas de comunicación Ethernet deben conectarse a un NID (Dispositivo de Interfaz de CA/Red) homologado (aceptable para las autoridades locales) antes de salir de las instalaciones (p.ej. Instalaciones UL, NID con homologación UL60950)

Si es preciso, retire o sustituya el cable coaxial actual y conecte el TL265/TL265GS/GS2065 a una antena externa.

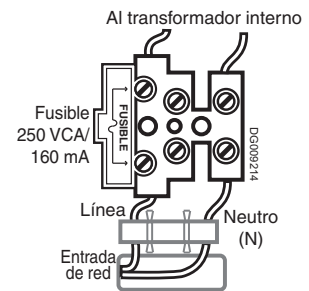

Figure 2-1 Bloque de fusibles de red

Figure 2-2 Detalles del cableado del módulo GPRS/Ethernet

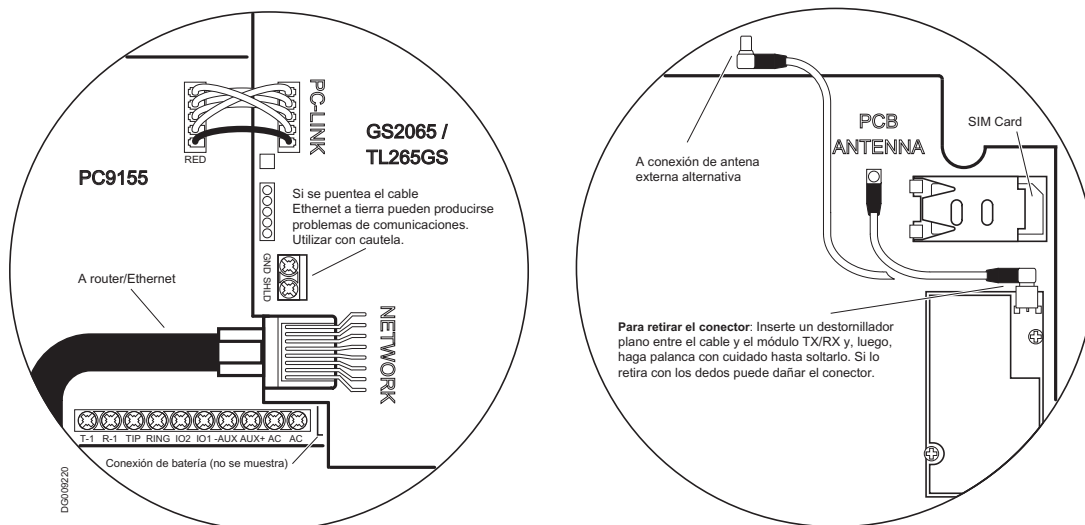
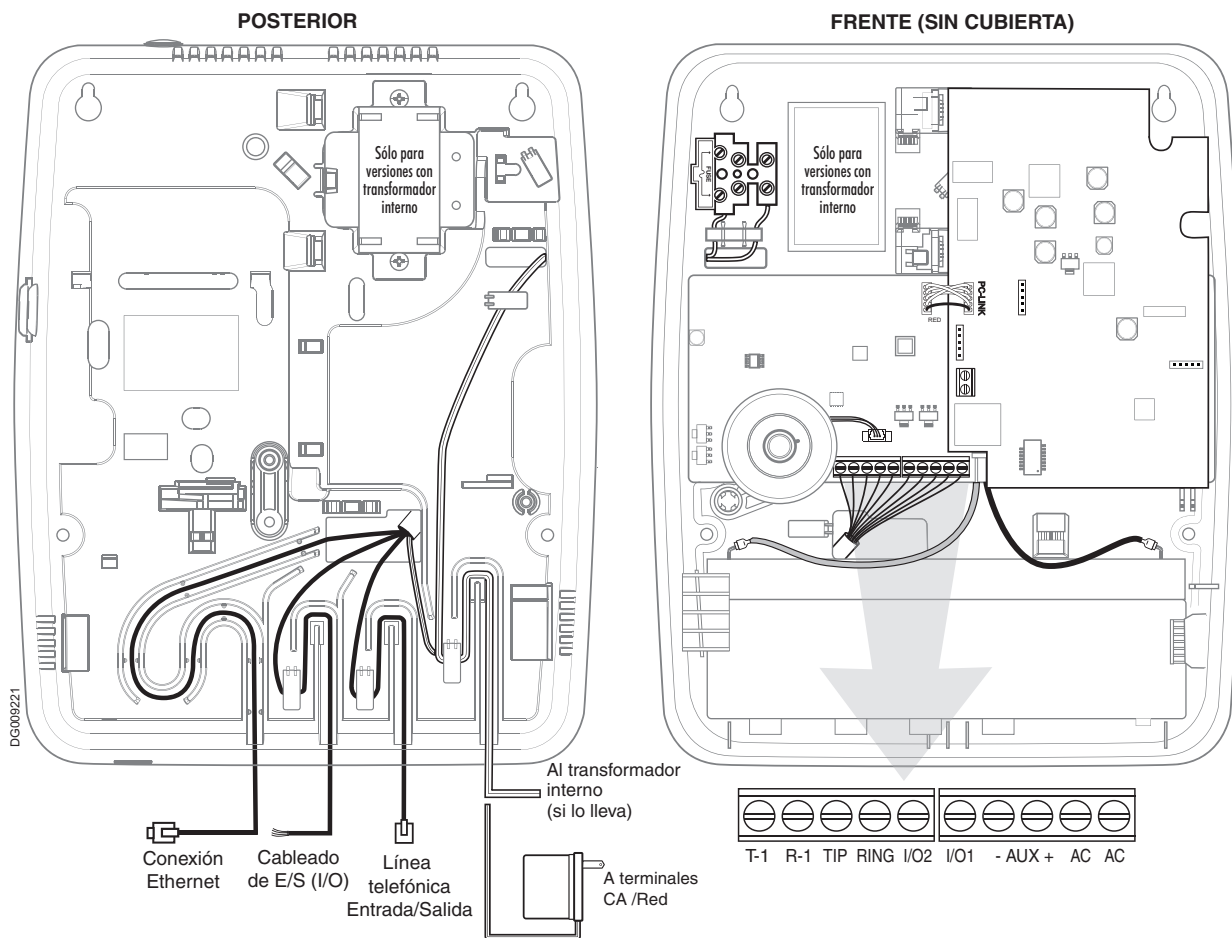

Figure 2-3 Detalles de montaje y cableado



CAUTION: Las líneas de comunicación Ethernet deben conectarse primero a un NID (Dispositivo de Interfaz de Red) homologado (aceptable para las autoridades locales) antes de salir de las instalaciones (p.ej. Instalaciones UL, NID con homologación UL60950).

Línea telefónica	T1-Brn	Conecta con la línea telefónica interna.	
	R1- Gra	Conecta con la línea telefónica interna.	
	Tip - Grn	Conecta con la línea telefónica externa. Permite que el sistema capture la línea telefónica de los dispositivos conectados a T1-R1.	
	Ring - Rojo	Conecta con la línea telefónica externa. Permite que el sistema capture la línea telefónica de los dispositivos conectados a T1-R1.	
E/S	E/S - 1	Puede configurarse como salida PGM (50mA) o como entrada de zona cableada (Zona 33).	
	E/S - 2	Puede configurarse como salida PGM (50mA) o como entrada de zona cableada (Zona 34).	
Aux	Aux -	Suministra conexión común para zonas cableadas y potencia Aux+.	
	Aux+	Suministra +12 Vcc, 200 mA (Máx.) para los PGM y módulos.	
CA	~	Conecta directamente con el transformador de 16,5 V CA o con el transformador interno con fusible.	
	~	Conecta directamente con el transformador de 16,5 V CA o con el transformador interno con fusible.	

2.2 Cableado

1. Cableado de E/S:

Es posible programar los dos terminales de E/S como entradas de zona cableada o como salidas PGM. Véase la programación en la Sección [013] Opc. [1,2].

1 (a) Cableado de zonas:

Las zonas 1 a 32 están reservadas para zonas inalámbricas. Si se programan como entradas de zona, la E/S-1 sería la zona 33 y la E/S-2 sería la zona 34. Las zonas pueden cablearse para contactos Normalmente Abiertos (NO), con resistencias de fin de línea sencillas o contactos Normalmente Cerrados (NC) con resistencias de fin de línea sencillas o dobles.

Tenga en cuenta las siguientes recomendaciones.

En instalaciones con certificación UL/ULC, utilice únicamente SEOL o DEOL. Emplee un cableado de 22 AWG, como mínimo, y de 18 AWG, como máximo. NO utilice cable apantallado. La resistencia de la extensión del cable no debe superar los 100 Ω

Tabla de cableado de la zona de robo			
Diámetro del cable		Extensión mínima del cableado hasta la resistencia de fin de línea	
AWG	mm	Pies	Metros
22	0.65	3000	914
20	0.81	4900	1493
19	0.91	6200	1889
18	1.02	7800	2377

Los valores están basados en una resistencia mínima para cables de 100Ω

Las zonas 33 y 34 viene programadas de fábrica para resistencias SEOL.

- Sección de programación [133]/[134] opc.[14] Selecciona circuitos Normalmente Cerrados o Normalmente Abiertos
- Sección de programación [133]/[134] opc.[15] Selecciona resistencias SEOL
- Sección de programación [133]/[134] opc.[16] Selecciona resistencias DEOL

Estado de la zona - Resistencia del circuito/Estado del circuito (DEOL sólo)
Avería - 0Ω cable/circuito cortocircuitado (cable cortocircuitado a 4,5 KΩ)

Protegido - 5.600Ω (contacto cerrado)(4.5KΩ - 6.25KΩ)

Manipulado - infinito, cable interrumpido, abierto (13,5 KΩ a abierto)

Abierto - 11.200Ω (contacto abierto)(9KΩ - 13.5KΩ)

1 (b) Salida programable (PGM) y cableado auxiliar:

Los terminales de E/S que se configuran como Salidas programables (PGM) se conectan a tierra al ser activados por el sistema de alarma. Las PGM son salidas de colector abierto. Con una carga de 45 mA, la lectura de tensión en la PGM y Aux+ se aproximará a 8 V respecto de tierra. Con una carga de 25 mA, la lectura de tensión se aproximará a 10 V. Conecte el lado positivo del dispositivo al terminal Aux+. Conecte el lado negativo del dispositivo al terminal de E/S. Cada PGM puede producir una salida mínima de 50 mA. **NOTA:** El sistema de alarma puede suministrar 200 mA mínimo de intensidad AUX para los PGM, relés, LED, etc.

1 (c) Cableado del módulo de verificación de audio bidireccional PC5950

Instale el PC5950 en un armario metálico fijado a la pared. Desconecte el PC9155 si es preciso. Pase el cableado que va hasta el PC9155 por la guía de cables. Lleve el cableado hasta las estaciones de audio tal como se indica (2 Máx.). Asegúrese de que el cableado de la línea telefónica permite al PC9155 capturar la línea. Compruebe el sistema. Consulte el Manual de instalación del PC5950. Consulte el Apéndice D: Verificación del audio bidireccional (PC5950)

i Tabla de cableado 1, Conversación/Escucha con sirena de zona, realiza sesiones completas de Conversación/Escucha para alarmas silenciosas. Si sólo es necesaria una sesión de escucha para las alarmas silenciosas, utilice la tabla de cableado 2, Sólo Escucha con sirena de zona.

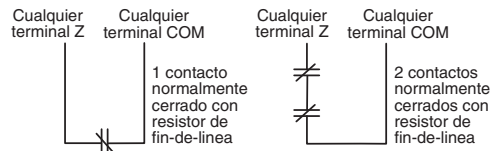

Conexión con Resistor de Fin de Línea Simple

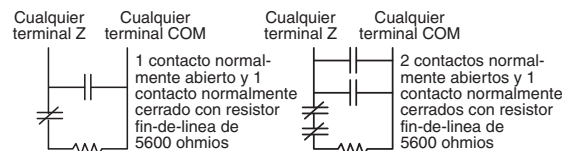
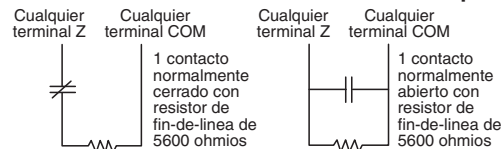

Conexión con Resistor de Fin de Línea Doble

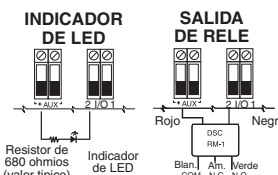
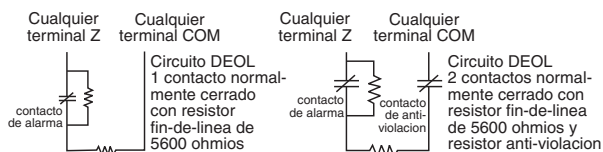

IMPORTANTE: Debe mantenerse una separación mínima de 6,4mm entre los circuitos RM-1 y todos los demás cables.

Salida de LED con: Resistencia de limitación de intensidad y salida del excitador de relín opcional

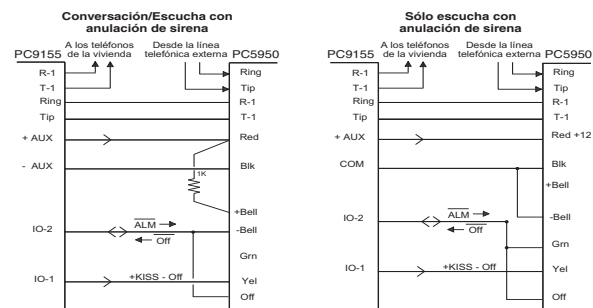

Programación para PC5950
 Sección 01 – Fijar como 1 (Hard Trip)
 Sección 10 – Fijar como 2 (Activada: Activación automática mediante timbre o luz verde)
 Programar E/S 1: PGM de verificación de audio

Programación para PC5950
 Sección 01 – Fijar como 1 (Hard Trip)
 Sección 07 – Fijar como 1 (Trigger High)
 Sección 10 – Fijar como 2 (Activada: Activación automática mediante timbre o luz verde)
 Programar E/S 2: Zona de supervisión para verificación de audio

2 Cableado de la línea telefónica:

Conecte la línea de entrada (de la compañía telefónica) y la línea de salida (del local) con los terminales de conexión a un conector RJ31x, tal y como se indica. De este modo podrá capturarse la línea si así lo requiere el sistema de alarma. Utilice cable de 24 AWG como máximo.

Los formatos de comunicación se programan en la sección [350]. Los direccionamientos de las llamadas telefónicas se programan en las secciones [351]-[376].

Batería de ácido de plomo sellada

Modelo FP 1223.....12 V CC 2,3 Ah con régimen de descarga de 20 h.
En espera.....24 h.

Recambio de la batería.

Retirar la batería:

- (1) Retire los conectores ROJO (+) y NEGRO (-) de la batería.
- (2) Presione con el pulgar el enganche de plástico situado a la derecha de la batería hasta soltarla y retírela.

Sustituir la batería:

- (1) Desconecte el panel del CA.
- (2) Retire el protector del terminal.
- (3) Conecte el cable de la batería a los terminales de horquilla.
- (4) Deslice el lado izquierdo de la batería por debajo de su soporte de sujeción.
- (5) Introduzca una destornilladora plana entre la batería y el soporte de sujeción izquierdo. Haga palanca en el soporte de sujeción derecho hacia la derecha al tiempo que presiona la batería firmemente en su sitio.
- (6) Si es preciso, pase el cable de la batería por las guías de cable y conéctelo al conector de la batería.
- (7) Vuelva a conectar el panel al CA.

- **DSC recomienda cambiarla cada 3 o 5 años.**
- **Deseche la batería siguiendo la normativa local vigente.**

No conecte el transformador a ningún receptáculo controlado mediante un interruptor. Emplee un transformador de potencia limitada de clase 2 en instalaciones UL/ULC.

2.3 Registro de dispositivos inalámbricos

La instalación de un dispositivo inalámbrico monodireccional o bidireccional en el sistema requiere programar el sistema con el Número de Serie Electrónico (ESN) de modo que pueda ser identificado cuando se comunique un evento. Los dispositivos bidireccionales, además, deben iniciar la comunicación con el panel de control para completar el proceso de registro. El panel de control asignará al dispositivo una identificación única en el sistema, una identificación del dispositivo y una clave de cifrado. Esta información se envía al dispositivo y se almacena en su memoria. El sistema utiliza estas identificaciones y el cifrado para comunicar eventos.

Métodos de registro:

Existen dos métodos de registro:

- **Registro rápido:** se emplea para registrar dispositivos nuevos en el sistema. (Véase el procedimiento más abajo). El procedimiento de **Registro rápido** lleva a cabo comunicaciones bidireccionales de registro en segundo plano. Los procedimientos para dispositivos monodireccionales y bidireccionales son idénticos.
- **Registro manual o DLS:** Consulte el apartado de Programación del instalador o Programación DLS (Sección [804]). El registro manual o DLS de mandos inalámbricos bidireccionales precisa la activación física del dispositivo para poder completar el registro.

Registre los mandos inalámbricos de acuerdo con la secuencia siguiente: Teclado, Sirenas, Sensores, Colgantes, Mandos inalámbricos (llaveros). Consulte la correspondiente Plantilla de instalación para conocer los detalles sobre cómo activar determinados dispositivos inalámbricos.

Registro de teclados inalámbricos

Al encender el PC9155 por primera vez, aparece una ventana durante 2 minutos para registrar el primer teclado. Mientras se mantiene activa la ventana de registro, los LED de alimentación de red y de Preparado parpadearán. Durante este tiempo debe encenderse y registrarse el teclado. Si no se registra el teclado mientras dure esta ventana (es decir, dejan de parpadear los LED de alimentación de red y de Preparado), habrá que volver a encender el panel para que aparezca de nuevo la ventana de registro durante 2 minutos.

1. Encienda el sistema de alarma
 - Conecte el sistema de alarma al CA (Red).
 - Los LED de Preparado y de alimentación de red parpadearán durante 2 minutos.
2. Encienda el teclado
 - Enchufe el teclado a la alimentación de red o ponga pilas nuevas.
 - Transcurridos unos segundos, puede que el teclado comience a pitar de forma continuada. “Presione [1] y [Q] para registrar el teclado”; aparecerá el mensaje.

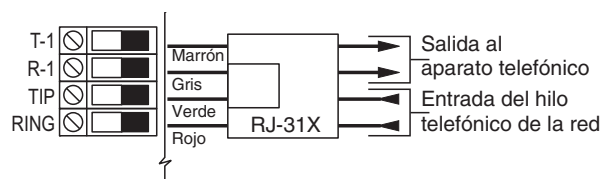

Requisitos del transformador de CA:

Primario: 120 V_{CA}, 50/60 Hz., 0,33 A
240 V_{CA}, 50/60 Hz., 0,100 A
(Fusible: 503 Si, 250 V/160 mA de fundido r?ido)
Secundario: 16,5 V_{CA}/20 VA

Deben utilizarse los siguientes transformadores de conexión directa:

Norteamérica (Instalaciones con certificación UL)
PTD1620U-CC
Canadá (Instalaciones con certificación ULC)
PTD1620

Transformador interno

Distancia de extensión de cable secundario



AWG	Pies	Metros
24	5.8	1.8
22	9.3	2.8
20	14.8	4.5
18	23.5	7.2

- Presione [1] y [*] para registrar el teclado; aparecerá el mensaje. “WFKP inalámbrico acertado” aparece.

i Si aparece el mensaje “Registro fallido”, realice lo siguiente:

- Intente de nuevo el registro
- Coloque el teclado cerca del panel de control
- Compruebe que los indicadores LED de Preparado y CA (Red) parpadean en el panel
- Compruebe si hay interferencias de radiofrecuencia
- Verifique que el modelo de teclado sea el indicado para el sistema PC9155

Registro de más teclados, sirenas y llaveros

1. Presione [*][8][5555][898]. Aparecerá lo siguiente: “Via Radio Asignacion aut.”
2. Active el dispositivo tal y como se indica a continuación o en la correspondiente Plantilla de instalación.
 - Presione simultáneamente las teclas [*] y [1] del teclado adicional.
 - Manipule la sirena, enciéndala o presione el botón de prueba para registrarla.
 - Presione cualquier tecla de un llavero. Presione simultáneamente los botones  durante aproximadamente 3 segundos para volver a registrar un llavero bidireccional.
 - El Número de Serie Electrónico (ESN) aparecerá en el primer teclado.
 - Presione [*] para confirmar el ESN.
 - Si el ESN es incorrecto, presione [#] y repita este paso.
3. Tras la confirmación satisfactoria del ESN, se le indicará que introduzca el n° de Slot.
 - Aparecerá el siguiente slot que haya disponible. Presione [*] para aceptarlo o introduzca 01-04 para los teclados y sirenas o 01-16 para los llaveros.
 - Presione simultáneamente los botones  durante aproximadamente 3 segundos para volver a registrar un llavero bidireccional.

Registro de sensores y colgantes

1. Presione [*][*][5555][898]. Aparecerá el “Modo de registro inalámbrico.”
2. Sitúe el dispositivo inalámbrico cerca del sistema de alarma.
3. Active el dispositivo tal y como se describe en la correspondiente plantilla de instalación. Aparecerá el Número de Serie Electrónico (ESN).
NOTA: El ESN es un código alfanumérico de 6 dígitos que va adherido al dispositivo inalámbrico.
4. Pulse [*] para confirmar el número de serie. Si el número de serie es incorrecto, pulse [#] y repita este paso. Tras la confirmación satisfactoria del número de serie, el sistema solicitará el número de zona. Aparecerá la siguiente zona disponible.
5. Introduzca un número de zona (01-32) y pulse [*] para aceptar. Para el primer dispositivo, introduzca 01.
NOTA: Si trata de registrar un segundo dispositivo en una zona en la que ya ha sido registrado se le solicitará que sobrescriba la zona existente. Presione [*] para sobrescribir la zona. Presione [#] para volver a introducir el número de zona (pantalla anterior).
6. Una vez introducido con éxito el Número de zona, se le solicitará que introduzca el Tipo de zona. (Aparecerá el tipo de zona recomendada). Presione para aceptar el tipo de zona, o bien:
 - Presione [0][1] para: Retardo tipo 1: Punto de entrada/salida, p.ej. Puerta
 - Presione [0][3] para: Tipo instantáneo, p.ej., Ventana
 - Presione [0][5] para: Tipo presente/ausente interior, p.ej. Detector de movimiento
 - Presione [8][7] para: Retardo 24 h. Tipo incendio, p.ej. Detector de humo
 - Presione [1][6] para: 24 h. Pánico, p.ej. Colgante de pánico
7. Una vez introducido con éxito un tipo de zona válido, el PC9155 entra automáticamente en modo de prueba individual de colocación para la zona registrada. En la pantalla aparecerá “Active el dispositivo o pulse # para salir.” Ahora podrá realizarse la prueba de colocación con el dispositivo. Consulte los detalles a continuación.
8. Pulse la tecla [#] para volver a la pantalla de registro rápido. Repita el procedimiento anterior para la zona siguiente.

Registro de llaves de proximidad

Si el teclado dispone de esta función, en el menú [*][5] tiene la opción de asignar una llave de proximidad a un código de acceso una vez que éste haya sido introducido. El teclado le indicará que pase la llave para registrarla durante la asignación del Código de acceso del usuario.

i Para eliminar el registro de una llaves de proximidad, debe borrarse el Código de usuario. Si desea mantenerse el Código de usuario, hay que volver a introducirlo.

2.4 Prueba de colocación de dispositivos inalámbricos

Realice la prueba de colocación de dispositivos inalámbricos únicamente con los teclados, sirenas y sensores.

- Esta prueba NO es necesaria para teclados o colgantes inalámbricos. Compruebe que los colgantes y los llaveros funcionen dentro del ?ea de operación deseada procediendo a armar y desarmar el sistema.
- Compruebe cada dispositivo varias veces para garantizar que tiene buena colocación.
- Si un dispositivo resulta MAL, vuelva a colocarlo y pruébelo de nuevo. Una pequeña variación en la colocación puede ocasionar diferencias importantes en la intensidad de la señal y en el alcance del dispositivo inalámbrico.

Prueba de colocación en zona inalámbrica

1. Para realizar una prueba de colocación en una zona, pulse [*][8][XXXX][904]. [XXXX] representa el código del instalador. La pantalla LCD mostrará lo siguiente: “Seleccione el dispositivo para la prueba<>.”
2. Para realizar una prueba de colocación en una zona individual, teclee el número de zona de 2 dígitos (de 01 a 32). Para realizar una prueba global de colocación en una zona, teclee [00]. En este modo, se realiza una prueba de colocación de todas las zonas inalámbricas, teclados y sirenas al mismo tiempo. Para realizar otra prueba individual de colocación en una zona, salga de la prueba global de colocación pulsando [#] e inicie una nueva prueba de colocación.
3. Coloque el dispositivo inalámbrico en el lugar donde vaya a instalarse.
4. Active el dispositivo tal y como se describe en la correspondiente plantilla de instalación.
 - Si el sistema de alarma recibe una señal FUERTE, sonará el timbre una vez y en la pantalla LCD aparecerá el mensaje “Buena posición”.
 - Si el sistema de alarma recibe una señal DÉBIL, el timbre sonará 3 veces y en la pantalla LCD aparecerá el mensaje ‘Mala posición’.
 - Si el sistema de alarma no da ninguna respuesta, vuelva a colocar el dispositivo inalámbrico y repita la prueba.
5. Una vez concluido el proceso de colocación, presione para salir de la sección de Programación del instalador.

i

- Presione cualquier tecla a registrar un llavero bidireccional.
- Prueba de colocación para los teclados inalámbricos, presione 0-9.
- Prueba de colocación para las sirenas inalámbricas, presione “Prueba” botón o abierto el dispositivo.

2.5 Prueba individual de colocación con dispositivos inalámbricos para sirenas y teclados

Si desea configurar el sistema de alarma para realizar una prueba de colocación concreta, la opción [8] de las secciones [804][900] debe estar desactivada. Utilice las teclas de desplazamiento o introduzca un valor de 2 dígitos para seleccionar un teclado, una zona o una sirena en concreto, según la sección de la prueba de colocación introducida.

Colocación de dispositivos inalámbricos

1. Para probar teclados y sirenas de manera individual, pulse:
 - [*][8][XXXX][905] - para los teclados inalámbricos
 - [*][8][XXXX][906] - para las sirenas inalámbricas
 NOTA: [XXXX] representa el nuevo código del instalador, (predeterminado 5555).
2. Pulse del 1 al 4 para teclado/sirena 1-4 o desplácese hasta el dispositivo deseado y pulse [*] para iniciar la prueba individual de colocación.
3. Sitúe el dispositivo inalámbrico en el lugar donde vaya a instalarse.
4. Active el dispositivo tal y como se describe en la correspondiente plantilla de instalación.
 - Si el sistema de alarma recibe una señal FUERTE, sonará el timbre una vez y en la pantalla LCD aparecerá el mensaje “Equipo es buena”.
 - Si el sistema de alarma recibe una señal DÉBIL, el timbre sonará 3 veces y en la pantalla LCD aparecerá el mensaje "Equipo es mala”.
 - Si el sistema de alarma no da ninguna respuesta, vuelva a colocar el dispositivo inalámbrico y repita la prueba.
5. Repita el Paso 2-4 con cada dispositivo. Concluida la prueba de colocación del dispositivo, presione [#] una vez y seleccione el siguiente dispositivo similar.
6. Una vez concluida la prueba de colocación, presione [#][#][#] para salir de la sección de Programación del instalador.

2.6 Configuración/Inicio del módulo GPRS/Ethernet

Realice lo siguiente tras la instalación y programación del sistema. Asegúrese de que se programan las secciones siguientes:

- Número de teléfono de la estación central (Plantilla de programación - Entrada 5) (si procede, en las Secciones [301]-[303] y [305])
- Código de cuenta, Secc. [310], (Plantilla de programación - Entrada 6)
- Formato de comunicación, Sección [350] – fijar como [03] Contact I.D. o [04] SIA FSK
- Activar módulo GPRS/Ethernet Secc. [382] Opc. [5] - Fijar como módulo GPRS/Ethernet Activado

3 Funcionamiento

3.1 Modos de funcionamiento

3.1.1 – Armado en modo Ausente

Con el modo de armado Ausente se arma todo el sistema, incluso los dispositivos perimetrales e interiores. La luz de Preparado debe estar **ON (encendida)** para armar el sistema. Si la luz de Preparado se encuentra **OFF (apagada)**, asegúrese de que todas las puertas y ventanas protegidas están seguras o anuladas. Para armar el sistema en el modo Ausente, mantenga presionada la tecla de función Ausente durante 2 segundos o introduzca un código de usuario válido y salga de las instalaciones por una puerta que haya sido programada con Retardo. Tras pulsar una tecla de función o introducir un código de acceso, la luz de Armado se encenderá (**ON**). Si está activa la opción Retardo de salida audible, el teclado emitirá una señal acústica cada segundo durante el tiempo de retardo de salida (y tres veces por segundo en los últimos 10 segundos) para indicar al usuario que salga. La luz de Preparado se apagará cuando finalice el **Retardo de salida**.

3.1.2 – Armado en modo Presente

i Las zonas deben programarse empleando definiciones de zona: 05 Presente/Ausente interior, 06 Presente/Ausente retardado o 32 Presente/Ausente instantáneo si queremos activar esta función.

El armado en modo Presente tiene como finalidad armar el perímetro de las instalaciones y permitir que haya movimiento dentro de las mismas. La luz de Preparado debe estar **ON (encendida)** para armar el sistema. Si la luz de Preparado se encuentra **OFF (apagada)**, asegúrese de que todas las puertas y ventanas protegidas están seguras o anuladas. Para armar el sistema en modo Presente, mantenga presionada la tecla de función Presente durante 2 segundos o introduzca un código de usuario válido y permanezca dentro de las instalaciones (**NO** abra ninguna puerta que haya sido programada con Retardo). Tras pulsar una tecla de función o introducir un código de acceso, la luz de Armado se encenderá (**ON**). Si utiliza la tecla de función Presente, el teclado no pitará durante el tiempo de retardo de salida y el usuario puede salir del edificio sin que el armado vuelva al modo Ausente. Si se utiliza un código de usuario, el teclado pitará si se ha activado la opción **Retardo de salida audible**. La luz de Preparado se apagará cuando finalice el **Retardo de salida**.

3.1.3 – Armado en modo Nocturno

El armado en modo Nocturno tiene como finalidad armar el perímetro y limitar el movimiento a las áreas designadas del interior (p.ej. los pasillos desde los dormitorios a los cuartos de baño). Si se programan zonas nocturnas y se introduce **[*][1]** mientras el sistema está armado en modo Presente, se reactivarán todas las zonas interiores salvo las programadas como zonas nocturnas. Como alternativa, mientras el sistema está desarmado, puede presionar la tecla de función Armado Nocturno durante 2 segundos para armar el panel en modo Nocturno. La luz de Preparado debe estar encendida **ON (desarmado)** o bien el sistema debe armarse en modo Presente para poder armar el sistema en este modo. En el modo Nocturno, sólo quedan anuladas las zonas nocturnas (Definición de zona 37) Al activarse, no se escuchan señales acústicas de confirmación, el retardo de salida es silencioso y el panel lo registra como **Armado en modo Nocturno**. Si no se han programado zonas nocturnas en el sistema, éste se armará en modo Ausente y el panel lo registrará como **Armado en modo Ausente**.

3.1.4 – Desarmado

El usuario debe entrar por una puerta programada con Retardo. Al entrar, el teclado emitirá un pitido continuo de retardo de entrada (y emitirá un pitido discontinuo durante los últimos 10 segundos del retardo de entrada) para indicar al usuario que desarme el sistema. Para desarmar el sistema, introduzca un código de usuario válido, muestre la llave de proximidad o utilice el mando inalámbrico. Si saltó una alarma mientras se armaba el panel, el teclado mostrará el mensaje **“Alarma en memoria”** y la zona o las zonas que hicieron saltar la alarma durante el intervalo de armado. Presione la tecla **[#]** para hacer que el teclado vuelva al estado de Preparado.

3.2 Selección del idioma

Se puede programar el teclado para ver los mensajes y las etiquetas en distintos idiomas. Se puede seleccionar el idioma antes de registrar el teclado en el sistema. Realice los pasos indicados a continuación cuando esté en el modo "Preparado para el armado" o en el menú principal de Programación del instalador:

- [1] Mantenga presionadas simultáneamente las dos teclas de desplazamiento [**<**] [**>**] hasta que aparezcan las opciones de idioma.
- [2] Desplácese hasta el idioma que desee valiéndose de las teclas de desplazamiento [**<**] [**>**].
- [3] Presione **[*]** para seleccionar el idioma deseado.

3.3 [*] Comandos

A continuación se recoge la relación de comandos **[*]** disponibles y su correspondiente descripción:

[*][1]	Anulación (estado desarmado)/Reactivar zonas en modo Presente/Ausente (estado armado)
[*][2]	Mostrar problemas del sistema
[*][3]	Mostrar memoria de alarma
[*][4]	Activar/Desactivar timbre de puerta
[*][5][Código maestro/supervisión]	Programación de códigos de usuario y registro de etiquetas de proximidad
[*][6][Código maestro/supervisión]	Funciones de usuario
[*][7][1/2]	Funciones de las salidas 1 y 2
[*][8][Código del instalador]	Programación del instalador
[*][9][Código del usuario]	Armado sin retardo de entrada
[*][0]	Armado rápido (estado desarmado)/Salida rápida (estado armado)

[*][1] – Anulación/Reactivar zonas en modo Presente/Ausente y Nocturno

Presione **[*][1]** para acceder al modo de anulación. Si está activada la opción de código necesario para anulación, introduzca un código de usuario válido. El teclado mostrará “Desplazarse a las zonas abiertas”. El teclado mostrará la identificación de las zonas programadas e incluirá la letra **“O”** en la esquina inferior derecha si la zona está abierta o la letra **“B”** si la zona está anulada. Desplácese a la zona pertinente y presione la tecla **[*]** para cambiar el estado de anulación (o bien introduzca los 2 dígitos del número de zona). Una vez anuladas las zonas pertinentes, presione **[#]** para salir.

Otros comandos de anulación:

Recordar anulación: En modo Anulación, presione **[99]**. El teclado recordará el último grupo de zonas anuladas.

Borrar anulación: Presione **[00]**. El teclado borrará la anulación en todas las zonas.

Grabar anulación: Presione **[95]**. El teclado grabará las zonas que se anulaban manualmente.

Recordar grabación: Presione **[91]**. El teclado recordará las zonas anuladas que se grabaron.

Reactivar zonas en modo Presente/Ausente y Nocturno

Presione **[*][1]** cuando esté armado el sistema en modo Presente para pasar el estado de armado al modo Ausente o Nocturno. El sistema incorporará de nuevo las zonas en modo Presente/Ausente una vez agotado el tiempo de retardo de salida.

- Si se programan zonas como Zonas nocturnas (definición de zona 37) y se presiona **[*][1]** cuando el sistema está en modo Presente, se activará el modo Nocturno en lugar del modo Ausente. Sólo se anularán las zonas nocturnas. Las zonas en modo Presente y Ausente se incorporarán de nuevo al sistema.

[*][2] – Mostrar problemas

Consulte el *Capítulo 6: Pruebas y resolución de problemas*, si necesita ayuda para resolver problemas y descripciones detalladas de todas las situaciones problemáticas.

[*][3] – Mostrar memoria de alarma

Si presiona las teclas de desplazamiento <> aparecerá el mensaje “Alarmas en memoria” si saltó alguna alarma durante el último periodo de armado. Al presionar **[*][3]** aparece el mensaje “Desplazarse para ver alarmas”. Para borrar la memoria, arme el sistema y, luego, desármelo.

[*][4] – Activar/Desactivar timbre de puerta

Presione **[*][4]**. El teclado emitirá 3 pitidos seguidos para indicar que la función del timbre de puerta está activada y un pitido continuo de 2 segundos si está desactivada. Esta misma función puede realizarse si se mantiene presionada la tecla de función Timbre (Chime) durante 2 segundos.

[*][5] – Programación de códigos de usuario

En la tabla siguiente se recogen los códigos de usuario disponibles:

Código	Tipo	Función
[01] – [16]	Códigos de usuario generales	Determinado por los atributos programados a continuación
[40]	Código maestro	Todos los atributos descritos a continuación

Programación de códigos de usuario:

Presione **[*][5]** seguido del Código maestro. El teclado mostrará al primer usuario (usuario 01) e incluirá la letra “P” si el código de usuario está programado. Desplácese a la zona pertinente y presione la tecla **[*]** para programar al usuario (o bien introduzca los 2 dígitos del número de usuario). Introduzca un nuevo código de usuario de 4 o 6 dígitos o presione **[*]** para borrar el código de usuario. Una vez programado o borrado el código de usuario, desplácese a otro usuario o presione **[#]** para salir.

- Es posible asignar llaves de proximidad a un código de usuario con los teclados WT5500P. Tras asignar un código de usuario, la pantalla solicitará que se pase la llave. Esto asignará una llave de proximidad al código de usuario. El código de usuario llevará una T en la esquina inferior derecha que indica que la llave va asociada a ese código. Para eliminar una llave de proximidad, debe borrarse el código de usuario. Consulte los detalles en la Plantilla de instalación de llaves de proximidad. La llave de proximidad puede utilizarse en lugar del código de acceso para todas las instrucciones a que se refiere la sección de Funcionamiento de este manual.

Programación de atributos de usuario:

Presione **[*][5]** seguido del Código maestro o del Código del supervisor. Presione **[9]** seguido del código de usuario de 2 dígitos para cambiar a los atributos del usuario.

Para cambiar los atributos de usuario, presione el número correspondiente del atributo o desplácese hasta el atributo deseado y presione **[*]**. Una asignados los atributos pertinentes al usuario, presione **[#]** para salir. Presione **[9]** seguido del código de usuario de 2 dígitos para cambiar los atributos del usuario por otro usuario. Cuando finalice, presione **[#]** para salir.

- Estos atributos afectan al funcionamiento de los mandos inalámbricos.
- Los números de los mandos inalámbricos (01-16) se corresponden con los códigos de acceso de los usuarios (01-16).
- Los códigos de coacción no son válidos cuando entre en las secciones **[*][5]**, **[*][6]** o **[*][8]**.
- No se pueden programar códigos duplicados ni códigos que sean +/- 1 de un código ya existente.

- Código del supervisor:** Este atributo convierte en válido el código cuando se entra en la sección **[*][5]** Programar códigos de usuario y **[*][6]** Funciones de usuario. Adviértase que estos códigos sólo pueden programar códigos que tengan un número igual o inferior de atributos. Este atributo también permite al usuario crear grupos de anulación si se precisa de un código de acceso para acceder a **[*][1]** Anulación.
- Código de coacción:** Los códigos de coacción son códigos estándar de usuario que envían el Código de transmisión de alarma de coacción cuando se introduce el código para activar cualquier función en el sistema.
- Zonas de anulación:** El usuario puede anular zonas manualmente si la anulación requiere un código de acceso.
- Acceso telefónico:** Este atributo se utiliza para especificar los usuarios que pueden acceder al sistema a distancia. Nota: El acceso remoto se bloqueará después de 5 códigos de acceso no válidos. El temporizador de códigos de acceso no válidos se borrará cada 60 minutos. Los códigos de acceso válidos no restablecen la cuenta de códigos de acceso no válidos.

[5]-[6] Para uso futuro

- Tono agudo de sirena en el armado/desarmado:** El panel hará sonar la alarma cuando el usuario arme el sistema mediante la tecla de función Ausente y un código de usuario o si pulsar tecla de función Ausente en un mando inalámbrico sin identificar.
- Código de uso único:** El código de uso único permite el armado ilimitado, pero permite un único desarmado al día. La función de desarmado se restaura a medianoche.

[*][6] – Funciones de usuario

Presione [*][6] seguido del código maestro y, luego, presione el número correspondiente de las funciones siguientes o desplácese hasta la opción deseada y presione [*].

- [1] **Programación de la hora y fecha:** Introduzca la hora y fecha según el formato siguiente [HH:MM] [MM/DD/AA]. Programe la hora según el formato militar (p.ej.: 8:00 pm = 20:00 horas)
- [2]-[3] **Para uso futuro**
- [4] **Prueba del sistema:** El sistema activa la salida de la sirena a medio volumen durante 2 segundos, seguido de una alarma a todo volumen durante 2 segundos. Se encenderán todas las luces y píxeles de la pantalla LCD.
- [5] **Habilitar DLS:** El panel habilitará temporalmente la llamada doble del DLS durante 6 horas.
- [6] **DLS iniciado por el usuario:** El panel tratará de llamar al ordenador con DLS instalado.
- [7] **Para uso futuro**
- [8] **Modo de prueba de desplazamiento del usuario:** El modo de prueba de desplazamiento permite comprobar el funcionamiento de cada detector del sistema. Presione [*][6][Código maestro][8] para iniciar el Modo de prueba de desplazamiento. Durante el Modo de prueba de desplazamiento, los LED de Preparado, Armado y Problema parpadean para indicar que este modo está activo. Si se vuelve a introducir [*][6][Código maestro][8] finalizará el Modo de prueba de desplazamiento. El sistema también interrumpirá automáticamente la prueba de desplazamiento una vez finalizada; emitirá una señal audible (5 pitidos cada 10 segundos), con una antelación de 5 minutos del final de la prueba.
- [9] **Habilitar apertura tardía:** Esta función permite notificar al usuario si el sistema de alarma no será desarmado a una hora programada del día (véase Hora del día de apertura tardía). Normalmente sirve para llevar un seguimiento de los niños después de clase. Por ejemplo, si los padres llegan a casa del trabajo a las 17:00 y el niño llega a las 16:00. El temporizador programable puede ajustarse para las 16:15. Si el sistema no se desarma a esa hora, se alertará a la central receptora. El teclado mostrará el mensaje “Apertura tardía habilitada” y hará sonar un pitido si se presiona la tecla [9] en el menú de Funciones de usuario cuando esta función esté desactivada. El teclado LCD mostrará el mensaje “Apertura tardía deshabilitada” y hará sonar un pitido de error si se presiona la tecla [9] en el menú de Funciones de usuario cuando esta función esté activada.
- [0] **Hora del día de apertura tardía:** Este atributo define la hora de la opción Habilitar apertura tardía que se haya programado para el funcionamiento del Atributo [9]. Para estas secciones, las entradas válidas son de 00:00 a 23:59. El valor 99:99 desactiva la función de entrada tardía para ese día. Tras pulsar la tecla [0] del menú principal [*][6], se escucharán pitidos de confirmación y aparecerá el mensaje *Pulse (*) para el <> domingo* en el teclado. Si presiona la tecla [>] podrá desplazarse por los días de la semana, de domingo a sábado. Estando en el menú Apertura tardía, si se presionan las teclas 1-7 podrán seleccionarse también los días de la semana del domingo al sábado.

Otras funciones del teclado:

Al desplazarse por la lista de funciones disponibles, aparecen también las siguientes funciones:

- Memoria de eventos:** Sirve para ver la memoria del panel de 500 eventos
- Control de brillo:** Sirve para regular la iluminación de fondo de la pantalla y mejorar la visualización
- Control de contraste:** Sirve para regular el contraste de la pantalla y mejorar la visualización
- Control del zumbador** Sirve para regular el tono del zumbador del teclado para mejorar la calidad del sonido
- Programación de números de teléfono SMS:** Se utiliza para programar hasta 8 números de teléfono para que el panel acepte comandos SMS entrantes.

[*][7][1 o 2] – Funciones de las salidas (1 y 2)

Presione [*][7] y luego [1] o [2]. Si está activada la opción de Código necesario para funciones de las salida, introduzca un código de usuario válido. El panel activará cualquier salida PGM que esté asignada a la salida seleccionada.

[*][8] – Programación del instalador

Presione [*][8][Código del instalador] para acceder a la Programación del instalador. La programación del instalador permite a éste programar todas las funciones del sistema. Consulte la *Sección 5: Programación del instalador* para conocer los detalles.

[*][9][Código de usuario] – Armado sin retardo de entrada

Presione [*][9] seguido de un código de usuario válido. El sistema se armará en el modo Presente después de que se agote el tiempo de retardo de salida y borrará el retardo de entrada. Todas las zonas programadas como retardo funcionarán como zonas instantáneas. El sistema hará parpadear la luz de Armado para indicar que está armado sin retardo de entrada.

[*][0] – Armado rápido/Salida rápida

Armado rápido: Cuando el sistema esté desarmado, presione [*][0] para armarlo. El sistema se armará como si se hubiera introducido un código de usuario válido.
Salida rápida: Cuando el sistema esté armado, presione [*][0] para activar la Salida rápida. El sistema permitirá que una única zona programada como Retardo sea abierta y restaurada una sola vez durante los siguientes 2 minutos sin que cambie el estado del sistema.

3.4 Teclas de función

El teclado cuenta con 5 teclas de función programables con una sola pulsación dispuestas en columna a la derecha del teclado. Estas teclas también pueden activarse manteniendo pulsados los números [1] a [5] respectivamente durante 2 segundos. Los valores predeterminados de estas teclas son los siguientes:

- | | |
|---------------------------------------|-------------------|
| [1] Armado en modo Presente | [4] Anulación |
| [2] Armado en modo Ausente | [5] Salida rápida |
| [3] Activar/Desactivar timbre (Chime) | |

4 Programación

Existen tres métodos para programar el PC9155.

Método de programación	Descripción	Procedimiento
Programación de plantillas	Permite programar rápidamente los datos mínimos necesarios. También permite configurar el sistema para el software de descarga DLS.	Pulse [899] en la pantalla “Acceder a sección.” Consulte los detalles de Programación de plantillas a continuación.
Programación DLS	Permite descargar la programación mediante el software DLS-IV. <ul style="list-style-type: none"> La programación DLS puede realizarse de forma local mediante un cable PC-Link y un PC con el software DLS-IV instalado. La programación DLS puede realizarse de forma remota a través de la línea telefónica, CA (la red) GPRS o Internet. Es posible acceder a la configuración de DLS desde los modos de Programación de plantillas o Programación del instalador. 	La Programación DLS puede instalarse desde Programación de plantillas (consulte los pasos 3, 4 y 5) o desde Programación del instalador (consulte las secciones de programación [401]-[499]).
Programación del instalador	Permite tener acceso directo a todas las secciones de programación. Desde aquí se accede a la programación de plantillas.	Pulse [*][8][Código del instalador] mientras el sistema está desarmado. Consulte los detalles de Programación del instalador en la sección 4.3.

4.1 Programación de plantillas

La programación de plantillas permite al instalador programar rápidamente las funciones mínimas necesarias para el funcionamiento básico. Se solicita al instalador que introduzca un código de 4 dígitos que selecciona las definiciones de zonas, los formatos de códigos de transmisión, problemas y restauraciones y configuración del DLS (consulte las tablas de Dígitos 1-4 a continuación). A continuación, el instalador debe introducir el número de teléfono y el código de cuenta de la central receptora, el código de acceso al DLS, los retardos de entrada y salida y un nuevo código de instalador.

Haga lo siguiente tras completar la instalación del hardware. Asegúrese de tener disponible la siguiente información para la programación. Registre estos datos en **Información del sistema de alarma** para futuras consultas.

- Número de teléfono de la central receptora: facilitado por el servicio de control de alarma.
- Código de acceso de descarga.
- Código de cuenta de la central receptora: facilitado por el servicio de control de alarma.
- Retardo de entrada: definido por el instalador.
- Retardo de salida: definido por el instalador.
- Código del instalador: código único de 4 dígitos definido por el usuario, el valor predeterminado es [5555].

- Si aparece el mensaje “Preparado para el armado”, presione: [*][8][5555][899].
- En "Entre Datos" de pantalla, cuando acceda a la Sección de programación, aparecerá el número de 4 dígitos “0111”. Presione [0][0][0][1] para aceptar la programación predeterminada ya existente. Consulte las tablas siguientes con los detalles de los Dígitos 1, 2, 3 y 4.
- Tras pulsar “0001” aparecerá la primera entrada de teléfono. Teclee el número de teléfono de la central receptora después de la “D”. NO borre ninguna de las “F” restantes.
- Tras programar el primer número de teléfono, aparecerá el código de cuenta del sistema.
 - El código de cuenta del sistema puede estar formado por la combinación de 6 dígitos numéricos (0-9) y letras (A-F). Si el código de cuenta del sistema tiene 4 dígitos, los dos últimos deben ser “FF”.
 - Para consignar las letras A a F, presione [*] y los números 1 a 6 para las letras A a F respectivamente. Presione [*] de nuevo para volver a la entrada decimal. P.ej.: Para introducir “1234FF” presione [1][2][3][4][*][6][6]. Consulte más detalles en la Sección [310].
- Tras programar el código de cuenta del sistema, aparecerá el código de acceso de descarga. Teclee el nuevo código de acceso de descarga o presione [*] para continuar con el paso siguiente. Consulte más detalles en la Sección [403].
- El retardo de entrada es el intervalo de tiempo de que dispone para desarmar el sistema de alarma después de entrar en las instalaciones por una zona de tipo retardado antes de que suene la alarma. Presione para aceptar el tiempo predeterminado de 30 segundos (030), o bien teclee un retardo de entrada comprendido entre 001 y 255. P.ej.: Presione 020 para un retardo de 20 segundos. Consulte más detalles en la sección [005].
- El retardo de salida es el intervalo de tiempo que tiene para salir de las instalaciones después de pulsar la tecla Armar, antes de que se arme el sistema de alarma. Presione [>][>][>] para aceptar el tiempo predeterminado de 120 segundos (120), o bien teclee un retardo de entrada comprendido entre 001 y 255. P.ej.: Presione 030 para un retardo de 30 segundos. Consulte más detalles en la sección [005].
- Tras programar el retardo de salida, aparecerá el código del instalador. Introduzca un código de 4 o 6 dígitos en función de la configuración de la Opción 5 de la Sección [701].
- Presione para salir de la Programación de plantillas. Consulte los detalles del código del instalador en la Sección [006].

- El **Dígito 1** selecciona una de las siete opciones siguientes para las definiciones de zonas de las primeras ocho zonas. Un "0" en la posición del dígito 1 indica que están activas las configuraciones predeterminadas de las 8 primeras zonas, a menos que hayan sido anuladas durante el registro. Consulte los valores predeterminados en la Sección [001].

Opción	Zn1	Zn2	Zn3	Zn4	Zn5	Zn6	Zn7	Zn8
0	Esta entrada no cambia las definiciones de zonas ya programas							
1	01	03	03	03	04	04	04	04
2	01	03	03	05	05	05	05	88
3	01	03	03	05	05	05	05	87
4	01	01	03	03	03	03	03	03
5	01	03	03	06	05	05	05	05
6	01	03	03	06	05	05	05	88
7	01	01	06	06	06	01	01	01

Consulte los detalles sobre la definición de zonas en el Capítulo 5.

Definiciones de las zonas (opciones 1-7)
01 Retardo 1
02 Retardo 2
03 Instantáneo
04 Interior
05 Interior Presente/Ausente
06 Retardado Presente/Ausente
87 Retardado 24 h.
88 Estándar 24 h. Incendio

- El **Dígito 2** selecciona una de las seis opciones siguientes de Código de transmisión.

Opción nº	Línea telefónica 1	Sección de programación	Línea telefónica 3	Sección de programación
0	Esta entrada no cambia las definiciones de zonas ya programas			
1	Deshabilitada	[380] Opción 1 DESACTIVADA	Deshabilitada	
2	Códigos de transmisión automática SIA habilitados	[350] 1º núm. telef. [04] [380] Opción 1 ACTIVADA [381] Opción 3 DESACTIVADA	Códigos de transmisión automática SIA Habilitados	[350] 3º núm. telef. [04]
3	Códigos de transmisión automática Contact ID habilitados	[350] 1º núm. telef. [03] [380] Opción 1 ACTIVADA [381] Opción 7 DESACTIVADA	Códigos de transmisión automática SIA Habilitados	[350] 3º núm. telef. [04] [381] Opción [03] DESACTIVADA
4	Códigos de transmisión automática SIA habilitados	[350] 1º núm. telef. [04] [380] Opción 1 ACTIVADA [381] Opción 3 DESACTIVADA	Marcación residencial Habilitada	[350] 3º núm. telef. [06]
5	Códigos de transmisión automática Contact ID habilitados	[350] 1º núm. telef. [03] [380] Opción 1 ACTIVADA [381] Opción 7 DESACTIVADA	Marcación residencial Habilitada	[350] 3º núm. telef. [06]
6	Códigos de transmisión automática Contact ID habilitados	[350] 1º núm. telef. [03] [380] Opción 1 ACTIVADA [381] Opción 7 DESACTIVADA	Códigos de transmisión Contact ID Habilitados	[350] 3º núm. telef. [03]

- El **Dígito 3** selecciona una de las ocho opciones siguientes.

Opción	Grupo común	Problemas seleccionados	Aperturas/ Cierres	Restauraciones de zona	Entrada/Salida del DLS/Instalador
0	Esta entrada no cambia las definiciones de zonas ya programas				
1	✓			✗	✗
2	✓	✓		✗	✗
3	✓		✓	✗	✗
4	✓	✓	✓	✗	✗
5	✓	✓			✗
6	✓		✓		✗
7	✓	✓	✓		✗
8	✓				

✓ indica que está incluido, en blanco indica que es el valor predeterminado, ✗ indica deshabilitado

Dígito 3 - Encabezados de tabla/Descripciones

Grupo común: Establece todos los códigos de transmisión en Automático			
Descripción	Teléfono #1	Teléfono #2	Secciones
Establece todos los códigos de transmisión en automático			[320] - [348] FF
Direccionamientos de llamadas de alarma/restauración habilitado	✓		[351][1] ACTIV., [351][2-4] No Cambia
Direccionamientos de llamadas de manipulación/restauración deshabilitado	✗	✗	[359][1] DESACTIV., [1-4] DESACTIV.
Direccionamientos de llamadas de apertura/cierre deshabilitado	✗	✗	[367][1] DESACTIV., [1-4] DESACTIV.
Direccionamientos de llamadas de mantenimiento deshabilitado	✓		[375][1] ACTIV., [351][2-4] No Cambia

Problemas seleccionados		
Problema	[345] Alarmas	[346] Restauración
Batería	FF	FF
Fallo de red	00	00
Problema de incendio	FF	FF
Fuente auxiliar	FF	FF
Supervisión teléfono (TLM)	XX	00

Problema general del sistema	00	00
------------------------------	----	----

Aperturas y cierres: Establece los códigos de transmisión de marcación residencial para todas las aperturas y cierres									
Usuarios	CIERRES, códigos de transmisión de marcación residencial								Sección
1-8	51	52	53	54	55	56	57	58	[339]
9-16	61	62	63	64	65	66	67	68	[339]
40	99	FF	FF	FF	FF	XX	XX	XX	[341]
Usuarios	APERTURAS, códigos de transmisión de marcación residencial								Sección
1-8	11	12	13	14	15	16	17	18	[342]
9-16	21	22	23	24	25	26	27	28	[342]
40	98	FF	XX	XX	XX	XX	XX	XX	[344]
Habilitar direccionamientos de llamadas de apertura/cierre para el teléfono 2 FF=desactivado, XX=Sin utilizar									[367] Opción 2 ACTIVADA

Entrada/salida del DLS/ Instalador
Entrada del DLS Sección [347] Opción 4
Salida del DLS Sección [347] Opción 5
Entrada del instalador Sección [347] Opción 11
Salida del instalador Sección [347] Opción 11
Habilitada sólo para la Opción 8

El **Dígito 4** indica/selecciona una de las 3 conexiones DLS siguientes:

Opción	Llamada doble Sección [401] Opción 1	Retorno de llamada Sección [401] Opción 3	Llamada del usuario Sección [401] Opción 4	Nº de tonos Sección [406]
1	✗	✗	✗	000
2	✓	✗	✗	008
3	✓	✓	✗	008
4	✓	✗	✓	008

4.2 Programación DLS

4.2.1 Programación local con el PC-Link

Siga los pasos recogidos a continuación respetando la secuencia dada.

- Asegúrese de que la tapa frontal haya sido retirada y el sistema esté encendido.
NOTA: Las conexiones del PC-Link pueden "cambiarse en caliente." Las conexiones del módulo GPRS/Ethernet no pueden "cambiarse en caliente" y el PC9155 debe apagarse antes de conectar o desconectar este módulo.
- En sistemas que lleven instalado un módulo GS2065 o TL265GS, desconecte primero el conector del PC-Link del lado del módulo PC9155.
- Iniciar una sesión DLS con el PC-link en el ordenador DLS.
- Cuando aparezca el mensaje "Esperando a que el panel se conecte" en el ordenador DLS, conecte el cable PC-link al ordenador y a los pines del circuito del sistema de alarma.
 - Conecte el cable PC-Link al ordenador (con el software DLS instalado y ejecutado) y a los pines del circuito del sistema de alarma. Al conectar el ordenador con DLS al sistema de alarma, se iniciará automáticamente una sesión DLS.
 - Si no se inicia automáticamente la sesión DLS, presione [*][8][Código del instalador][499][Código del instalador][499] para iniciar manualmente el PC-Link (consulte el archivo de ayuda del software DLS para conocer los detalles de programación).
- Tras finalizar la sesión, retire el cable PC-Link del sistema de alarma y vuelva a conectar el cable del módulo GPRS/Ethernet (si está instalado).

4.2.2 Programación remota a través de la línea telefónica

Consulte los detalles de configuración en la Sección [401] Descarga del DLS

Mandos inalámbricos bidireccionales:

- i** Tras descargar el 2º número de serie del mando inalámbrico bidireccional en el PC9155, debe pulsar un botón de dicho mando para que pueda funcionar.

4.3 Programación del instalador

Presione [*][8][Código del instalador]

Se le solicitará que consigne un número de 3 dígitos de la Sección de programación (consulte los detalles de programación en el Capítulo 5).

5 Programación del instalador

5.1 Index to Programming Options

Seccione	Descripción	Páginas	Seccione	Descripción	Páginas
[001]-[002]	Definiciones de zonas	5-2/5-22	[401]	Primer grupo de opciones de descarga	5-13/5-37
[005]	Horas del sistema	5-2/5-24	[402]	Número de teléfono del ordenador de descarga (32dígitos)	5-13/5-38
[006]	Código del instalador	5-3/5-24	[403]	Código de acceso de descarga	5-13/5-38
[007]	Código maestro	5-3/5-24	[404]	Código de identificación del panel	5-13/5-38
[008]	Código de mantenimiento	5-3/5-24	[405]	Temporizador de llamada doble	5-13/5-38
[009]	Programación de E/S	5-3/5-24	[406]	Número de toques de timbre para responder	5-13/5-38
[012]	Opciones de bloqueo del teclado	5-3/5-25	[499]	Iniciar descarga con PC-LINK	5-13/5-38
[013]	Primer grupo de opciones del sistema	5-3/5-26	[501]-[502]	Atributos PGM (bits 1 a 8)	5-13/5-38
[014]	Segundo grupo de opciones del sistema	5-3/5-26	[591]-[592]	Horas de inicio y fin de temporizadores de inactividad 1 y 2	5-14/5-39
[015]	Tercer grupo de opciones del sistema	5-4/5-26	[600]	Opciones de control de audio bidireccional	5-14/5-39
[016]	Cuarto grupo de opciones del sistema	5-4/5-27	[609]	Códigos de informes de manipulación de módulo	5-14/5-39
[018]	Sexto grupo de opciones del sistema	5-4/5-27	[610]	Códigos de transmisión de problemas del receptor comunicador alternativo	5-15/5-39
[023]	Décimo grupo de opciones del sistema	5-4/5-28	[700]	Ajuste automático del relo	5-15/5-40
[024]	Undécimo grupo de opciones del sistema	5-5/5-28	[701]	Primer grupo de opciones internacionales	5-15/5-40
[030]	Opciones de respuesta del circuito de zonas	5-5/5-29	[702]	Segundo grupo de opciones internacionales	5-15/5-40
[101]-[134]	Atributos de zona	5-5/5-29	[703]	Retardo entre intentos de marcación	5-15/5-40
[167]	Comunicaciones con interfaz GPRS/Ethernet esperan confirmación	5-6/5-29	[800]	Opciones de timbres de puerta para las zonas 1-34	5-15/5-41
[168]	Adelantar el reloj (Horario de verano)	5-6/5-30	[804] Programación de dispositivos inalámbricos	5-16/5-41	
[169]	Retrasar el reloj (Horario de invierno)	5-6/5-30	[804][001]-[032]	Números de serie de dispositivos inalámbricos	5-16/5-41
[170]	Temporizador de salida PGM	5-6/5-30	[804][081]	Ventanas de supervisión	5-16/5-41
[176]	Temporizador de zona cruzada/código policial	5-6/5-30	[804][082]-[085]	Opciones de supervisión de transmisores de zona	5-16/5-41
[190]	Tiempo de prealerta en armado sin actividad	5-6/5-30	[804][101]-[182]	Programación de clave inalámbrica	5-16/5-41
[191]	Temporizador de armado con ausencia de actividad	5-6/5-30	[804][201]-[204]	Números de serie de teclados inalámbricos	5-17/5-42
[202]-[206]	Atribuciones de zonas	5-7/5-30	[804][301]-[304]	Números de serie de sirenas inalámbricas	5-17/5-42
[301]	Primer número de teléfono (32 dígitos)	5-7/5-30	[804][311]-[314]	Opciones de sirena inalámbrica	5-17/5-42
[302]	Segundo número de teléfono (32 dígitos)	5-7/5-31	[804][320]	Opciones globales de sirena	5-18/5-43
[303]	Tercer número de teléfono (32 dígitos)	5-7/5-31	[804][330]	Temporizador máximo de activación de la sirena exterior	5-18/5-43
[304]	Secuencia de cancelación de llamada en espera	5-7/5-31	[804][900]	Opciones inalámbricas generales	5-18/5-43
[305]	Cuarto número de teléfono (32 dígitos)	5-7/5-31	[898]	Registro de dispositivos inalámbricos	5-18/5-43
[310]	Código de la cuenta del sistema Códigos de transmisión	5-7/5-31	[899]	Programación de plantillas	5-18/5-43
[320]-[322]	Códigos de transmisión de alarma, Zonas 01-34	5-7/5-31	[900]	Versión del panel	5-18/5-43
[324]-[326]	Códigos de transmisión de restauración de alarma, Zonas 01-34	5-8/5-31	[904]	Prueba de colocación de módulos de zona inalámbricos	5-18/5-43
[328]	Códigos de transmisión de alarma diversos	5-8/5-31	[905]	Prueba de colocación de teclados inalámbricos	5-18/5-43
[329]	Códigos de transmisión de alarma prioritaria y restauración	5-8/5-32	[906]	Prueba de colocación de sirenas inalámbricas	5-18/5-43
[330]-[332]	Códigos de transmisión de manipulación	5-8/5-32	[990]	Habilitación de bloqueo del instalador	5-18/5-43
[334]-[336]	Códigos de transmisión de restauración de manipulación	5-9/5-31	[991]	Deshabilitación de bloqueo del instalador	5-18/5-43
[338]	Códigos de transmisión de manipulaciones diversos	5-9/5-32	[996]	Restaurar configuración de fábrica de la programación de dispositivos inalámbricos PC9155	5-18/5-43
[339]	Códigos de transmisión de cierre (armado) - Códigos de acceso 1-16	5-9/5-32	[998]	Restaurar configuración de fábrica de PC9155 (sólo el panel)	5-18/5-46
[341]	Códigos de transmisión de cierre (armado) diversos	5-9/5-32	[999]	Valores por defecto del panel	5-19/5-43
[342]	Códigos de transmisión de apertura (desarmado) - Códigos de acceso 1-16	5-9/5-33	[Q] Programación del teclados	5-19/5-44	
[344]	Códigos de transmisión de apertura (desarmado) diversos	5-9/5-33	[000]	Programación de la teclas de función del teclado	5-19/5-44
[345]	Códigos de transmisión de alarma de mantenimiento	5-10/5-33	[001]-[069], [100]-[125]	Programación de etiquetas	5-19/5-45
[346]	Códigos de transmisión de restauración de mantenimiento	5-10/5-33	[074]	Primer grupo de opciones del teclado	5-20/5-46
[347]	Códigos de transmisión de mantenimiento diversos	5-10/5-33	[075]	Segundo grupo de opciones del teclado	5-21/5-46
[348]	Códigos de transmisión de prueba	5-10/5-34	[076]	Tercer grupo de opciones del teclado	5-21/5-48
[350]	Opciones de formato del comunicador	5-10/5-34	[077]	Línea inferior de mensajes de la pantalla LCD	5-21/5-48
[351]-[376]	Opciones de la direccionamientos de llamadas	5-11/5-34	[078]	Duración del mensaje descargado	5-21/5-48
[377]	Variables de comunicación	5-11/5-34	[996]	Valor predeterminado de etiqueta	5-21/5-48
[378]	Hora del día para la transmisión de pruebas	5-11/5-35	[997]	Versión del teclado	5-21/5-48
[380]	Primer grupo de opciones del comunicador	5-12/5-35	[998]	Iniciar la transmisión global de etiquetas	5-2/5-48
[381]	Segundo grupo de opciones del comunicador	5-12/5-36	[999]	Restablecer valores predeterminados de programación del teclado	5-21/5-48
[382]	Tercer grupo de opciones del comunicado	5-12/5-36			
[383]	Cuarto grupo de opciones del comunicador	5-12/5-37			
[389]	Temporizador de verificación de fallos GPRS/Ethernet	5-12/5-37			

5.2 Plantillas de programación - Estándar (NA, CP-01, EU)

- i** **Def** Indica la configuración por defecto común a todas las versiones del sistema de alarma contempladas.
- NA** Indica la configuración por defecto para paneles norteamericanos
- CP** Indica la configuración por defecto para conformidad con CP-01
- EU** Indica la configuración por defecto para paneles europeos

Todas las configuraciones predeterminadas están **DESACTIVADAS** a menos que se indique lo contrario

[001]-[002] Definiciones de zonas

00 Zona nula	14 Calor 24 horas	28 Para uso futuro
01 Retardo 1	15 Médico 24 horas	29 Para uso futuro
02 Retardo 2	* 16 Pánico 24 horas	30 Para uso futuro
03 Instantáneo	* 17 Emergencia 24 horas	31 Zona diurna
04 Interior	18 Para uso futuro	* 32 Presente/Ausente instantáneo
05 Interior Presente/Ausente	* 19 Agua 24 horas	33 Para uso futuro
06 Retardo Presente/Ausente	* 20 Congelación 24 horas	34 Para uso futuro
07 Para uso futuro	21 Para uso futuro	35 Para uso futuro
08 Para uso futuro	* 22 Armado por llave (impulso)	36 Manipulación sin enclavamiento 24 horas
09 Supervisión 24 horas (cableado)	* 23 Armado por llave (continuo)	37 Zona nocturna
10 Zumbador de supervisión 24 horas	24 Para uso futuro	** 81 Detección de monóxido de carbono 24 horas (inalámbrico)
11 Hurto 24 horas	* 25 Retardo interior	82 Monitor de verificación de audio
12 Para uso futuro	* 26 Sin alarma 24 horas	** 87 Incendio 24 horas con retardo (inalámbrico)
13 Gas 24 horas	27 Para uso futuro	** 88 Incendio 24 horas estándar (inalámbrico)

* Sólo para aplicaciones de robo ** Sólo para aplicaciones residenciales de incendio

Secc.	Zona	NA	CP	EU	Zona	NA	CP	EU	Secc.	Zona	NA	CP	EU	Zona	NA	CP	EU
[001]	1	01	01	01	9	00	00	00	[002]	17	00	00	00	25	00	00	00
	2	03	03	03	10	00	00	00		18	00	00	00	26	00	00	00
	3	03	03	03	11	00	00	00		19	00	00	00	27	00	00	00
	4	03	03	03	12	00	00	00		20	00	00	00	28	00	00	00
	5	04	04	04	13	00	00	00		21	00	00	00	29	00	00	00
	6	04	04	04	14	00	00	00		22	00	00	00	30	00	00	00
	7	04	04	04	15	00	00	00		23	00	00	00	31	00	00	00
	8	04	04	04	16	00	00	00		24	00	00	00	32	00	00	00

[005] Horas del sistema

Valores válidos de entrada retardada: entre 030-255.

Sub-secc.

Las sub-secciones [01]-[08] se reservan para uso futuro

[01]	Retardo de entrada 1	NA	030	CP	030	EU	030	_____
	Retardo de entrada 2		045		030		045	_____
	Retardo de salida		120		060		120	_____
[09]	Tiempo límite de la alarma (BTO)		004		004		004	_____

- i** Para instalaciones compatibles con SIA CP-01, el retardo de salida debe estar comprendido entre los 045 y 255 segundos (Valor por defecto 60 segundos). Si el retardo de salida es silencioso (Sección 14, opción 6 o armado por tecla de función permanente), el retardo de salida debe ser el doble del valor programado pero m.
- i** Para instalaciones UL, el retardo de entrada más el retardo de comunicaciones no debe superar los 60 segundos.
- i** Para instalaciones UL, el retardo de entrada más el retardo de comunicaciones no debe superar los 60 segundos.

[006] Código del instalador

[007] Código maestro

[008] Código de mantenimiento

i *These codes are 4 or 6-digits (programmed in section[701] Opt [5]).
Para los códigos de 4 dígitos, el valor predeterminado corresponde a los 4 primeros dígitos.*

Def 555555

Def 123456

Def AAAA00

Opciones de salidas programables

- | | |
|---|---|
| 0 PGM nula (no se utiliza) | 12 TLM y alarma |
| 1 Salida de incendio y hurto | 13-16 Para uso futuro |
| 2 Para uso futuro | 17 Estado de armado Ausente |
| 3 Para uso futuro | 18 Estado de armado Presente |
| 4 Para uso futuro | 19 Activación salida nº 1 ([*][7][1]) |
| 5 Estado de armado del sistema | 20 Activación salida nº 2 ([*][7][2]) |
| 6 Preparado para el armado | 21-32 Para uso futuro |
| 7 Seguimiento del zumbador de teclado | 33 Salida de estado de sirena y acceso a programación |
| 8 Pulso de cortesía | 34 Para uso futuro |
| 9 Salida de problema del sistema (con opciones de problema) | 35 Para uso futuro |
| 10 Salida de evento del sistema (con opciones de evento) | 40 Activador de verificación de audio |
| 11 Manipulación del sistema (todas las fuentes: zonas, teclado) | |

[009] Programación de E/S

Def 00 Tipo de E/S (Zona 33, PGM 1)

Zona de entrada o definición de PGM

Def 00 Tipo de E/S (Zona 34, PGM 2)

Zona de entrada o definición de PGM

[012] Opciones de bloqueo del teclado

i *Si el bloqueo de teclado está activado, el sistema no podrá desarmarse con una llave inalámbrica.*

Def 000 Número de códigos no válidos antes del bloqueo (Valores válidos son 001-255)

Def 000 Duración del bloqueo (en minutos) (Valores válidos son 001-255)

[013] Primer grupo de opciones del sistema

Opc.	NA CP EU	ACTIVADO	DESACTIVADO
1	✓ ✓ ✓	<input type="checkbox"/> Entrada de Zona 33 cableada habilitada	<input type="checkbox"/> Salida PGM 1 habilitada
2	✓ ✓ ✓	<input type="checkbox"/> Entrada de Zona 34 cableada habilitada	<input type="checkbox"/> Salida PGM 2 habilitada
3		Para uso futuro	
4		Para uso futuro	
5		Para uso futuro	
6		<input type="checkbox"/> Fallo de salida audible habilitado	<input type="checkbox"/> Fallo de salida audible deshabilitado
7		Para uso futuro	
8		<input type="checkbox"/> Señal triple temporal de incendio habilitada	<input type="checkbox"/> Señal intermitente estándar de incendio

[014] Segundo grupo de opciones del sistema

Opc.	NA CP EU	ACTIVADO	DESACTIVADO
1		<input type="checkbox"/> Tono agudo de armado/desarmado habilitado	<input type="checkbox"/> Tono agudo de armado/desarmado deshabilitado
2		Para uso futuro	
3		<input type="checkbox"/> Registro de bloqueo de radiofrecuencia tras 5 minutos	<input type="checkbox"/> Registro de bloqueo de radiofrecuencia tras 20 segundos
4		Para uso futuro	
5		Para uso futuro	
6	✓ ✓ ✓	<input type="checkbox"/> Salida audible con urgencia	<input type="checkbox"/> Retardo de salida silencioso
7		Para uso futuro	
8		<input type="checkbox"/> La sirena de incendio es continua	<input type="checkbox"/> La sirena de incendio sigue al tiempo de activación de sirena

[015] Tercer grupo de opciones del sistema

Opc.	NA	CP	EU	ACTIVADO	DESACTIVADO
1	✓	✓	✓	<input type="checkbox"/> [F] Tecla habilitada	<input type="checkbox"/> [F] Tecla deshabilitada
2				<input type="checkbox"/> [P] Tecla audible (sirena/pitidos)	<input type="checkbox"/> [P] Tecla silencio
3	✓	✓	✓	<input type="checkbox"/> Salida rápida habilitada	<input type="checkbox"/> Salida rápida deshabilitada
4	✓	✓	✓	<input type="checkbox"/> Armado rápido habilitado (?0 teclas de función)	<input type="checkbox"/> Armado rápido deshabilitado (Teclas de func. req. Código)
5				<input type="checkbox"/> Código necesario para anulación	<input type="checkbox"/> No se precisa código
6				<input type="checkbox"/> Código maestro no modificable	<input type="checkbox"/> Código maestro modificable
7	✓	✓	✓	<input type="checkbox"/> TLM habilitado	<input type="checkbox"/> TLM deshabilitado
8				<input type="checkbox"/> Manipulación del sistema habilitado	<input type="checkbox"/> Manipulación del sistema deshabilitada

[016] Cuarto grupo de opciones del sistema

Opc.	NA	CP	EU	ACTIVADO	DESACTIVADO
1				<input type="checkbox"/> Zona cruzada habilitada	<input type="checkbox"/> Código policial habilitado
2		✓		<input type="checkbox"/> Reinicio del retardo de salida habilitado	<input type="checkbox"/> Reinicio del retardo de salida deshabilitado
3				<input type="checkbox"/> Apagar la pantalla del teclado cuando no se utilice	<input type="checkbox"/> Teclado siempre activo
4				<input type="checkbox"/> Código necesario para cancelar el apagado de la pantalla del teclado	<input type="checkbox"/> No se precisa código
5	✓	✓	✓	<input type="checkbox"/> Luz de fondo del teclado habilitada	<input type="checkbox"/> Luz de fondo del teclado deshabilitada
6	✓	✓	✓	<input type="checkbox"/> Llave inalámbrica de identidad necesaria para desarmado	<input type="checkbox"/> Llave inalámbrica de identidad necesaria para desarmado
7				<input type="checkbox"/> Estado de anulación mostrado mientras está armado	<input type="checkbox"/> Estado de anulación no mostrado mientras está armado
8				<input type="checkbox"/> Horario de verano habilitado	<input type="checkbox"/> Horario de verano deshabilitado

[018] Sexto grupo de opciones del sistema

Opc.	NA	CP	EU	ACTIVADO	DESACTIVADO
1				Para uso futuro	
2				<input type="checkbox"/> Manipulación teclado activada	<input type="checkbox"/> Manipulación teclado desactivada
3				Para uso futuro	
4				Para uso futuro	
5				<input type="checkbox"/> Zumbador del teclado sigue a la sirena habilitado	<input type="checkbox"/> Zumbador del teclado sigue a la sirena deshabilitado
6				Para uso futuro	
7				Para uso futuro	
8				Para uso futuro	

[023] Décimo grupo de opciones del sistema

Opc.	NA	CP	EU	ACTIVADO	DESACTIVADO
1	✓	✓	✓	<input type="checkbox"/> Timbre para aperturas activado	<input type="checkbox"/> Timbre para aperturas desactivado
2	✓	✓	✓	<input type="checkbox"/> Timbre para cierres activado	<input type="checkbox"/> Timbre para cierres desactivado
3				<input type="checkbox"/> Transmisión de prueba sólo mientras está armado	<input type="checkbox"/> Transmisión de prueba mientras está armado/desarmado
4				<input type="checkbox"/> Contador de transmisión de prueba en horas	<input type="checkbox"/> Contador de transmisión de prueba en días
5				<input type="checkbox"/> Cambio de modo Ausente a Presente deshabilitado	<input type="checkbox"/> Opción de cambio de modo ausente a presente permitida
6				Para uso futuro	
7				<input type="checkbox"/> Los pitidos de problemas son silenciados	<input type="checkbox"/> Los pitidos de problemas sonarán cada 10 segundos
8				<input type="checkbox"/> Armados por llave en modo Ausente sólo	<input type="checkbox"/> Armados por llave en modo Presente o Ausente

[024] Undécimo grupo de opciones del sistema

Opc.	NA	CP	EU	ACTIVADO	DESACTIVADO
1	✓	✓	✓	<input type="checkbox"/> Mostrar temperatura habilitada	<input type="checkbox"/> Mostrar temperatura deshabilitada
2	✓	✓		<input type="checkbox"/> Temperatura indicada en grados Celsius	<input type="checkbox"/> La temperatura se muestra en Fahrenheit
3	✓	✓	✓	<input type="checkbox"/> Sirena interna del PC9155 habilitada	<input type="checkbox"/> Sirena interna del PC9155 deshabilitada
4	✓	✓	✓	<input type="checkbox"/> Inactividad supervisada por todas las zonas	<input type="checkbox"/> La actividad es supervisada sólo por zonas sin alarma 24 horas
5				Para uso futuro	
6				Para uso futuro	
7				Para uso futuro	
8				Para uso futuro	

[030] Opciones de respuesta del circuito de zona

Opc.	NA	CP	EU	ACTIVADO	DESACTIVADO
1				<input type="checkbox"/> La zona 33 es de respuesta rápida del circuito	<input type="checkbox"/> La zona 33 es de respuesta normal del circuito
2				<input type="checkbox"/> La zona 34 es de respuesta rápida del circuito	<input type="checkbox"/> La zona 34 es de respuesta normal del circuito

[101]-[134] Atributos de zona (los atributos 10-13 se reservan para uso futuro)

Atributo:	1	2	3	4	5	6	7	8	9	14	15	16
✓ = ACTIVADO	Audio	Continuo	Timbre	Anulación	Forzado	Auto-anulación	Retardo transn.	Zona X	bidireccional	NC	SEOL	DEOL
DESACTIVADO	Silencioso	Intermitente	No	No	No	No	No	No	Audio	circuitos		
Tipo de zona												
00 Zona nula												
01 Retardo 1	✓	✓	✓	✓		✓			✓		✓	
02 Retardo 2	✓	✓	✓	✓		✓			✓		✓	
03 Instantáneo	✓	✓	✓	✓		✓			✓		✓	
04 Interior	✓	✓		✓		✓			✓		✓	
05 Interior Presente/Ausente	✓	✓		✓	✓	✓			✓		✓	
06 Presente/Ausente con retardo	✓	✓		✓	✓	✓			✓		✓	
07 Para uso futuro												
08 Para uso futuro												
09 Supervisión 24 horas (cableado)		✓			✓							✓
10 Zumbador de supervisión 24 horas		✓		✓					✓		✓	
11 Hurto 24 horas	✓	✓		✓					✓		✓	
12 Para uso futuro												
13 Gas 24 horas	✓								✓		✓	
14 Calor 24 horas	✓										✓	
15 Médico 24 horas	✓	✓							✓		✓	
16 Pánico 24 horas	✓	✓							✓		✓	
17 Emergencia 24 horas	✓	✓							✓		✓	
18 Para uso futuro												
19 Agua 24 horas	✓	✓							✓		✓	
20 Congelación 24 horas	✓	✓							✓		✓	
21 Para uso futuro												
22 Armado por llave (impulso)					✓						✓	
23 Armado por llave (continuo)					✓						✓	
24 Para uso futuro												

Atributo:		1	2	3	4	5	6	7	8	9	14	15	16
✓= ACTIVADO		Audio	Continuo	Timbre	Anulación	Forzado	Auto-anulación	Retardo TX	Zona X	bidireccional	NC	SEOL	DEOL
Tipo de zona		DESACTIVADO	Silencioso	Intermitente	No	No	No	No	No	Audio	circuitos		
25 Retardo interior		✓	✓		✓		✓			✓		✓	
26 Sin alarma 24 horas						✓						✓	
27 Para uso futuro													
28 Para uso futuro													
29 Para uso futuro													
30 Para uso futuro													
31 Zona diurna		✓	✓		✓	✓	✓			✓		✓	
32 Presente/Ausente instantáneo		✓	✓		✓		✓			✓		✓	
33 Para uso futuro													
34 Para uso futuro													
35 Para uso futuro													
36 Manipulación sin enclavamiento 24 horas			✓				✓					✓	
37 Zona nocturna		✓	✓		✓	✓	✓			✓		✓	
81 Detección de monóxido de carbono 24 horas (inalámbrico)		✓											
82 Monitor de verificación de audio													
87 Incendio 24 horas con retardo (inalámbrico)		✓											
88 Incendio 24 horas estándar (inalámbrico)		✓											
89 Incendio autoverificado (inalámbrico)		✓											

i * Para instalaciones UL, no cambiar el valor predeterminado del atributo 5 (armado forzado).

i Para instalaciones CP-01:

Opción 6 (auto-anulación) está ACTIVADA por defecto para definiciones de zona 09-11, 13-17, 19,20

Opción 7 (retardo TX) está ACTIVADA por defecto para definiciones de zona 01-06, 09-11, 13-17, 19,20,25,32,36,37.

[167] Comunicaciones con interfaz GPRS/Ethernet esperan confirmación

NA 020 EU 020 EU 020 Los valores válidos son 001-255 segundos

[168] Adelantar el reloj (Horario de verano)

NA CP EU
 Mes 003 003 003 Los valores válidos son 001-012
 Semana 002 002 005 Los valores válidos son 001-005
 Día 000 000 000 Los valores válidos son 000-031
 Hora 002 002 001 Los valores válidos son 000-023
 Incremento 001 001 001 Los valores válidos son 001-002

[169] Retrasar el reloj (Horario de invierno)

NA CP EU
 Mes 011 011 010 Los valores válidos son 001-012
 Semana 001 001 005 Los valores válidos son 001-005
 Día 000 000 000 Los valores válidos son 000-031
 Hora 002 002 001 Los valores válidos son 000-023
 Decremento 001 001 001 Los valores válidos son 001-002

[170] Temporizador de salida PGM

NA 005 CP 005 EU 005 Los valores válidos son 001-255 segundos

[176] Temporizador de zona cruzada/código policial

NA 060 CP 060 EU 060 Los valores válidos son 001-255 segundos/minutos

[190] Tiempo de prealerta en armado sin actividad

NA 001 CP 001 EU 001 Los valores válidos son 001-255 minutos, 000 para sin prealerta

[191] Temporizador de armado con ausencia de actividad

NA 000 CP 000 EU 000 Los valores válidos son 001-255 minutos, 000 para sin prealerta

[202]-[206] Atribuciones de zonas

Opc.	[202] Zona 1-8			[203] Zona 9-16			[204] Zona 17-24			[205] Zona 25-32			[206] Zona 33-34		
	NA	CP	EU	NA	CP	EU	NA	CP	EU	NA	CP	EU	NA	CP	EU
1	<input checked="" type="checkbox"/>	<input checked="" type="checkbox"/>	<input checked="" type="checkbox"/>	<input type="checkbox"/>	<input type="checkbox"/>	<input type="checkbox"/>	<input type="checkbox"/>	<input type="checkbox"/>	<input type="checkbox"/>	<input type="checkbox"/>	<input type="checkbox"/>	<input type="checkbox"/>	<input type="checkbox"/>	<input type="checkbox"/>	<input type="checkbox"/>
2	<input checked="" type="checkbox"/>	<input checked="" type="checkbox"/>	<input checked="" type="checkbox"/>	<input type="checkbox"/>	<input type="checkbox"/>	<input type="checkbox"/>	<input type="checkbox"/>	<input type="checkbox"/>	<input type="checkbox"/>	<input type="checkbox"/>	<input type="checkbox"/>	<input type="checkbox"/>	<input type="checkbox"/>	<input type="checkbox"/>	<input type="checkbox"/>
3	<input checked="" type="checkbox"/>	<input checked="" type="checkbox"/>	<input checked="" type="checkbox"/>	<input type="checkbox"/>	<input type="checkbox"/>	<input type="checkbox"/>	<input type="checkbox"/>	<input type="checkbox"/>	<input type="checkbox"/>	<input type="checkbox"/>	<input type="checkbox"/>	<input type="checkbox"/>	<input type="checkbox"/>	<input type="checkbox"/>	<input type="checkbox"/>
4	<input checked="" type="checkbox"/>	<input checked="" type="checkbox"/>	<input checked="" type="checkbox"/>	<input type="checkbox"/>	<input type="checkbox"/>	<input type="checkbox"/>	<input type="checkbox"/>	<input type="checkbox"/>	<input type="checkbox"/>	<input type="checkbox"/>	<input type="checkbox"/>	<input type="checkbox"/>	<input type="checkbox"/>	<input type="checkbox"/>	<input type="checkbox"/>
5	<input checked="" type="checkbox"/>	<input checked="" type="checkbox"/>	<input checked="" type="checkbox"/>	<input type="checkbox"/>	<input type="checkbox"/>	<input type="checkbox"/>	<input type="checkbox"/>	<input type="checkbox"/>	<input type="checkbox"/>	<input type="checkbox"/>	<input type="checkbox"/>	<input type="checkbox"/>	<input type="checkbox"/>	<input type="checkbox"/>	<input type="checkbox"/>
6	<input checked="" type="checkbox"/>	<input checked="" type="checkbox"/>	<input checked="" type="checkbox"/>	<input type="checkbox"/>	<input type="checkbox"/>	<input type="checkbox"/>	<input type="checkbox"/>	<input type="checkbox"/>	<input type="checkbox"/>	<input type="checkbox"/>	<input type="checkbox"/>	<input type="checkbox"/>	<input type="checkbox"/>	<input type="checkbox"/>	<input type="checkbox"/>
7	<input checked="" type="checkbox"/>	<input checked="" type="checkbox"/>	<input checked="" type="checkbox"/>	<input type="checkbox"/>	<input type="checkbox"/>	<input type="checkbox"/>	<input type="checkbox"/>	<input type="checkbox"/>	<input type="checkbox"/>	<input type="checkbox"/>	<input type="checkbox"/>	<input type="checkbox"/>	<input type="checkbox"/>	<input type="checkbox"/>	<input type="checkbox"/>
8	<input checked="" type="checkbox"/>	<input checked="" type="checkbox"/>	<input checked="" type="checkbox"/>	<input type="checkbox"/>	<input type="checkbox"/>	<input type="checkbox"/>	<input type="checkbox"/>	<input type="checkbox"/>	<input type="checkbox"/>	<input type="checkbox"/>	<input type="checkbox"/>	<input type="checkbox"/>	<input type="checkbox"/>	<input type="checkbox"/>	<input type="checkbox"/>

[301] Primer número de teléfono (32 dígitos)

D _____

[302] Segundo número de teléfono (32 dígitos)

D _____

[303] Tercer número de teléfono (32 dígitos)

D _____

[304] Secuencia de cancelación de llamada en espera

NA DB70EF _____

i *Deben introducirse los seis dígitos para poder guardar los cambios. Rellene los espacios de dígitos sin usar con una 'F'.*

[305] Cuarto número de teléfono (32 dígitos)

D _____

[310] Código de la cuenta del sistema

Introduzca un número de cuenta de 6 dígitos para el código de cuenta del sistema. Sólo SIA admite códigos de cuenta de 6 dígitos. Si los dos últimos dígitos del código de cuenta son FF, el panel utilizará sólo los primeros cuatro dígitos.

Def FFFFFFFF _____

Códigos de transmisión

i *Todos los códigos de transmisión son por defecto "FF" si no se indica otra cosa.*

[320]-[322] Códigos de transmisión de alarma, Zonas 01-34

[320]	Zona 1	Zona 2	Zona 3	Zona 4	Zona 5	Zona 6	Zona 7	Zona 8
	_____	_____	_____	_____	_____	_____	_____	_____
[321]	Zona 9	Zona 10	Zona 11	Zona 12	Zona13	Zona 14	Zona 15	Zona 16
	_____	_____	_____	_____	_____	_____	_____	_____
[321]	Zona 17	Zona 18	Zona 19	Zona 20	Zona 21	Zona 22	Zona 23	Zona 24
	_____	_____	_____	_____	_____	_____	_____	_____
[321]	Zona 9	Zona 10	Zona 11	Zona 12	Zona13	Zona 14	Zona 15	Zona 16
	_____	_____	_____	_____	_____	_____	_____	_____
[322]	Zona 33	Zona 34						
	_____	_____						

[324]-[326] Códigos de transmisión de restauración de alarma, Zonas 01-34

[324]	Zona 1	Zona 2	Zona 3	Zona 4	Zona 5	Zona 6	Zona 7	Zona 8
	_____	_____	_____	_____	_____	_____	_____	_____
	Zona 9	Zona 10	Zona 11	Zona 12	Zona13	Zona 14	Zona 15	Zona 16
	_____	_____	_____	_____	_____	_____	_____	_____
[325]	Zona 17	Zona 18	Zona 19	Zona 20	Zona 21	Zona 22	Zona 23	Zona 24
	_____	_____	_____	_____	_____	_____	_____	_____
	Zona 9	Zona 10	Zona 11	Zona 12	Zona13	Zona 14	Zona 15	Zona 16
	_____	_____	_____	_____	_____	_____	_____	_____
[326]	Zona 33	Zona 34						
	_____	_____						

[328] Códigos de transmisión de alarma diversos

_____	Alarma de coacción
_____	Apertura tras alarma
_____	Cierre reciente
_____	Para uso futuro
_____	Para uso futuro
_____	Alarma de zona cruzada/código policial
_____	Hurto sin verificar
_____	Alarma cancelada

[329] Códigos de transmisión de alarma prioritaria y restauración

_____	Teclado [F] Alarma de Incendio
_____	Teclado [A] Alarma de auxilio
_____	Teclado [P] Alarma de Pánico
_____	Fallo de transmisión
_____	Teclado [F] Restauración Incendio
_____	Teclado [A] Restauración auxilio
_____	Teclado [P] Restauración Pánico
_____	Para uso futuro

[330]-[332] Códigos de transmisión de manipulación**Sección**

[330]	Zona 1	Zona 2	Zona 3	Zona 4	Zona 5	Zona 6	Zona 7	Zona 8
	_____	_____	_____	_____	_____	_____	_____	_____
	Zona 9	Zona 10	Zona 11	Zona 12	Zona13	Zona 14	Zona 15	Zona 16
	_____	_____	_____	_____	_____	_____	_____	_____
[331]	Zona 17	Zona 18	Zona 19	Zona 20	Zona 21	Zona 22	Zona 23	Zona 24
	_____	_____	_____	_____	_____	_____	_____	_____
	Zona 9	Zona 10	Zona 11	Zona 12	Zona13	Zona 14	Zona 15	Zona 16
	_____	_____	_____	_____	_____	_____	_____	_____
[332]	Zona 33	Zona 34						
	_____	_____						

[334]-[336] Códigos de transmisión de restauración de manipulación

Sección

[334]	Zona 1 _____	Zona 2 _____	Zona 3 _____	Zona 4 _____	Zona 5 _____	Zona 6 _____	Zona 7 _____	Zona 8 _____
	Zona 9 _____	Zona 10 _____	Zona 11 _____	Zona 12 _____	Zona13 _____	Zona 14 _____	Zona 15 _____	Zona 16 _____
[335]	Zona 17 _____	Zona 18 _____	Zona 19 _____	Zona 20 _____	Zona 21 _____	Zona 22 _____	Zona 23 _____	Zona 24 _____
	Zona 9 _____	Zona 10 _____	Zona 11 _____	Zona 12 _____	Zona13 _____	Zona 14 _____	Zona 15 _____	Zona 16 _____
[336]	Zona 33 _____	Zona 34 _____						

[338] Códigos de transmisión de manipulaciones diversos

- _____ Manipulación general del sistema
- _____ Manipulación/Rest. general del sistema
- _____ Bloqueo del teclado

[339] Códigos de transmisión de cierre (armado) - Códigos de acceso 1-16

Sección

[339]	Código 1 _____	Código 2 _____	Código 3 _____	Código 4 _____	Código 5 _____	Código 6 _____	Código 7 _____	Código 8 _____
	Código 9 _____	Código 10 _____	Código 11 _____	Código 12 _____	Código 13 _____	Código 14 _____	Código 15 _____	Código 16 _____

[341] Códigos de transmisión de cierre (armado) diversos

- _____ Cierre por el código de acceso
- _____ Anulación automática de
- _____ Cierre parcial
- _____ Cierre especial
- _____ Fallo de salida

[342] Códigos de transmisión de apertura (desarmado) - Códigos de acceso 1-16

	Zona 1 _____	Zona 2 _____	Zona 3 _____	Zona 4 _____	Zona 5 _____	Zona 6 _____	Zona 7 _____	Zona 8 _____
	Zona 9 _____	Zona 10 _____	Zona 11 _____	Zona 12 _____	Zona13 _____	Zona 14 _____	Zona 15 _____	Zona 16 _____

[344] Códigos de transmisión de apertura (desarmado) diversos

- _____ Apertura por el código de acceso 40
- _____ Apertura especial
- _____ Apertura tardía

[345] Códigos de transmisión de alarma de mantenimiento

____	Alarma de problema de batería
____	Alarma de problema de fallo de red
____	Para uso futuro
____	Alarma de problema de incendio
____	Alarma de problema de la fuente de alimentación auxiliar
<u>0 0</u>	Alarma del TLM
____	Problema general del sistema
____	Problema de la supervisión general del sistema

[346] Códigos de transmisión de restauración de mantenimiento

____	Restauración de problema de batería
____	Restauración de problema de fallo de red
____	Para uso futuro
____	Restauración de problema de incendio
____	Restauración de problema de la fuente de alimentación auxiliar
____	Restauración TLM
____	Restauración de problema general del sistema
____	Restauración de la supervisión general del sistema

[347] Códigos de transmisión de mantenimiento diversos

____	Restauración FTC Teléfono nº 1
____	Restauración FTC Teléfono nº 2
____	Para uso futuro
<u>0 0</u>	Entrada del DLS
<u>0 0</u>	Salida del DLS
____	Alarma de fallo general de zona
____	Restauración de fallo general de zona
____	Código de transmisión de delincuencia
____	Alarma general de poca batería de zona
____	Restauración general de poca batería de zona
<u>0 0</u>	Salida del instalador
<u>0 0</u>	Entrada del instalador
____	Restauración FTC Teléfono nº 3
____	Restauración FTC Teléfono nº 4

[348] Códigos de transmisión de prueba

____	Fin de prueba de desplazamiento
____	Inicio de prueba de desplazamiento
____	Para uso futuro
____	Transmisión de prueba periódica
____	Prueba del sistema

[350] Opciones de formato del comunicador

1º Número de teléfono	2º Número de teléfono	3º Número de teléfono	4º Número de teléfono
NA 04 CP 04 EU 04 ____	NA 04 CP 04 EU 04 ____	NA 04 CP 04 EU 04 ____	NA 04 CP 04 EU 00 ____
1 Sincronismo de 20 BPS, 1400 Hz	2 20 BPS, 2.300 Hz	3 DTMF Contact ID	4 SIA FSK
5 Para uso futuro	6 Marcación residencial	(identificación de contacto)	

* Un fallo al comunicar mediante marcación residencial no generará un problema FTC.

Consulte más detalles en el Apéndice B.

[351] Direccionamientos de llamadas del comunicador de alarma/restauración

Opción 1 1º Teléfono	Opción 2 2º Teléfono	Opción 3 3º Teléfono	Opción 4 4º Teléfono	Opción 5-8 Para uso futuro
Def <input checked="" type="checkbox"/>	Def <input type="checkbox"/>	Def <input type="checkbox"/>	Def <input type="checkbox"/>	Def <input type="checkbox"/>

[359] Direccionamientos de llamadas del comunicador de alarma/restauración de manipulación

Opción 1 1º Teléfono	Opción 2 2º Teléfono	Opción 3 3º Teléfono	Opción 4 4º Teléfono	Opción 5-8 Para uso futuro
Def <input checked="" type="checkbox"/>	Def <input type="checkbox"/>	Def <input type="checkbox"/>	Def <input type="checkbox"/>	Def <input type="checkbox"/>

[367] Direccionamientos de llamadas del comunicador de apertura/cierre

Opción 1 1º Teléfono	Opción 2 2º Teléfono	Opción 3 3º Teléfono	Opción 4 4º Teléfono	Opción 5-8 Para uso futuro
Def <input type="checkbox"/>	Def <input type="checkbox"/>	Def <input type="checkbox"/>	Def <input type="checkbox"/>	Def <input type="checkbox"/>

[375] Direccionamientos de llamadas del comunicador de alarma/restauración de mantenimiento del sistema

Opción 1 1º Teléfono	Opción 2 2º Teléfono	Opción 3 3º Teléfono	Opción 4 4º Teléfono	Opción 5-8 Para uso futuro
Def <input checked="" type="checkbox"/>	Def <input type="checkbox"/>	Def <input type="checkbox"/>	Def <input type="checkbox"/>	Def <input type="checkbox"/>

[376] Direccionamientos de llamadas del comunicador de transmisiones de prueba del sistema

Opción 1 1º Teléfono	Opción 2 2º Teléfono	Opción 3 3º Teléfono	Opción 4 4º Teléfono	Opción 5-8 Para uso futuro
Def <input checked="" type="checkbox"/>	Def <input type="checkbox"/>	Def <input type="checkbox"/>	Def <input type="checkbox"/>	Def <input type="checkbox"/>

[377] Variables de comunicación

NA	CP	EU	Descripción	Valores válidos
003	001	003	Auto-anulación de zona (alarmas y restauraciones)	Valores válidos: 000-014, 000=Deshabilitado
			Auto-anulación de zona (manipulaciones y restauraciones)	Valores válidos: 000-014, 000=Deshabilitado
003	003	003	Auto-anulación de zona (mantenimiento y restauraciones)	Valores válidos: 000-014, 000=Deshabilitado
003	003	003	Retardo de comunicación	Valores válidos: 000-255 segundos
000	030	000	Retardo de comunicación de fallo de red	Valores válidos: 000-255 min/horas
030	030	030	Retardo de problema TLM	Valores válidos: 000-255 x 3 segundos
010	010	010	Ciclo de transmisión de prueba (línea terrestre)	Valores válidos: 000-255 horas/días, 000=deshabilitado
030	030	030	Para uso futuro	
060	060	060	Retardo de transmisión de batería con poca carga en dispositivo inalámbrico	Valores válidos: 000-255 días
007	007	007	Retardo de transmisión de delincuencia	Valores válidos: 000-255 horas/días, 000=desh.
030	030	030	Ventana de cancelación de comunicaciones	Valores válidos: 000-255 minutos
000	005	000		

[378] Hora del día para la transmisión de pruebas

Def 9999 Los valores válidos son de (0000-2359), 9999 para deshabilitar.

[380] Primer grupo de opciones del comunicador

Opc.	NA CP EU	ACTIVADO	DESACTIVADO
1	✓ ✓ ✓	<input type="checkbox"/> Comunicaciones habilitadas	<input type="checkbox"/> Comunicaciones deshabilitadas
2		<input type="checkbox"/> Restauraciones durante tiempo de espera de sirena	<input type="checkbox"/> Las restauraciones siguen a las zonas
3		<input type="checkbox"/> Marcación por pulsos	<input type="checkbox"/> Marcación DTMF
4		Para uso futuro	
5		Para uso futuro	
6		<input type="checkbox"/> Marcación de reserva alterno	<input type="checkbox"/> Llamada al número principal, reserva para números secundarios
7		Para uso futuro	
8		<input type="checkbox"/> La delincuencia sigue a la actividad de zona (horas)	<input type="checkbox"/> La delincuencia sigue al armado (días)

[381] Segundo grupo de opciones del comunicador

Opc.	NA CP EU	ACTIVADO	DESACTIVADO
1		<input type="checkbox"/> Confirmación de teclado de la apertura tras alarma habilitada	<input type="checkbox"/> Confirmación de teclado de la apertura tras alarma deshabilitada
2		Para uso futuro	
3		<input type="checkbox"/> SIA utiliza los códigos de transmisión programados	<input type="checkbox"/> SIA utiliza los códigos de transmisión automáticos
4		<input type="checkbox"/> Confirmación de cierre habilitada	<input type="checkbox"/> Confirmación de cierre deshabilitada
5		Para uso futuro	
6		Para uso futuro	
7		<input type="checkbox"/> Contact I.D. utiliza códigos de transmisión programados	<input type="checkbox"/> Contact I.D. utiliza códigos de transmisión automáticos
8		Para uso futuro	

[382] Tercer grupo de opciones del comunicador

Opc.	NA CP EU	ACTIVADO	DESACTIVADO
1		El identificador de cierre parcial de Contact I.D. es 5.	El identificador de cierre parcial de Contact I.D. es 4.
2		<input type="checkbox"/> Comunicación de alarmas durante la prueba de desplazamiento habilitada	<input type="checkbox"/> Comunicación de alarmas durante la prueba de desplazamiento deshabilitada
3	✓	<input type="checkbox"/> Mensaje de comunicaciones canceladas habilitado	<input type="checkbox"/> Mensaje de comunicaciones canceladas deshabilitado
4		<input type="checkbox"/> Cancelación de llamada en espera habilitada	<input type="checkbox"/> Cancelación de llamada en espera deshabilitada
5		<input type="checkbox"/> Módulo GS/Ethernet habilitado	<input type="checkbox"/> Módulo GS/Ethernet deshabilitado
6		<input type="checkbox"/> Retardo de comunicación de fallo de red del sistema en horas	<input type="checkbox"/> Retardo de comunicación de fallo de red del sistema en minutos
7		<input type="checkbox"/> El nº de intentos de marcado es 1 para marcación residencial	<input type="checkbox"/> El nº de intentos de marcado es 5 para marcación residencial
8		Para uso futuro	

[383] Cuarto grupo de opciones del comunicador

Opc.	NA CP EU	ACTIVADO	DESACTIVADO
1		Para uso futuro	
2	✓ ✓ ✓	<input type="checkbox"/> El número de teléfono 2 hace de reserva del número 1	<input type="checkbox"/> El número de teléfono 2 es independiente
3		<input type="checkbox"/> El número de teléfono 3 hace de reserva del número 2	<input type="checkbox"/> El número de teléfono 3 es independiente
4		<input type="checkbox"/> El número de teléfono 4 hace de reserva del número 3	<input type="checkbox"/> El número de teléfono 4 es independiente
5		<input type="checkbox"/> Eventos con FTC comunican	<input type="checkbox"/> Eventos con FTC no comunican
6	✓ ✓	<input type="checkbox"/> Revisión de error del código de cuenta habilitada	<input type="checkbox"/> Revisión de error del código de cuenta deshabilitada
7		Para uso futuro	
8		Para uso futuro	

[389] Temporizador de verificación de fallos GPRS/Ethernet

Def 005 Los valores válidos son 003-255 x 3 segundos (P.ej., 003x3 = 9 segundos).

[401] Primer grupo de opciones de descarga

Opc.	NA CP EU	ACTIVADO	DESACTIVADO
1		<input type="checkbox"/> Contestador automático/llamada doble habilitado	<input type="checkbox"/> Contestador automático/llamada doble deshabilitado
2	✓ ✓ ✓	<input type="checkbox"/> DLS habilitado por el usuario	<input type="checkbox"/> El usuario no puede habilitar la ventana DLS
3		<input type="checkbox"/> Rellamada habilitada	<input type="checkbox"/> Rellamada deshabilitada
4		<input type="checkbox"/> Llamada iniciada por usuario habilitada	<input type="checkbox"/> Llamada iniciada por usuario deshabilitada
5		Para uso futuro	
6		<input type="checkbox"/> La llamada es de 300 baudios	<input type="checkbox"/> La llamada es de 110 baudios
7		Para uso futuro	
8		Para uso futuro	

[402] Número de teléfono del ordenador de descarga (32 dígitos)

D _____

[403] Código de acceso de descarga

NA 915500 CP 915500 EU 915500

[404] Código de identificación del panel

NA 915500 CP 915500 EU 915500

[405] Temporizador de llamada doble

NA 030 CP 030 EU 030 _____ Los valores válidos son (000-255) segundos

[406] Número de toques de timbre para responder

NA 000 CP 000 EU 000 _____ Los valores válidos son (000-255) toques de timbre

[499] Iniciar descarga con PC-LINK

Introduzca [499] [código del instalador][499] para comenzar la descarga

[501]-[502] ATRIBUTOS PGM (bits 1 a 8)

Valores por defecto de atributos PGM (DESACT. si no se indica lo contrario)

Opción PGM	Atributo:		1	2	3	4	5	6	7	8
	✓ = ACTIVADO	DESACTIVADO	No utilizado	No utilizado	Salida verdadera	Sigue al temporizador	Código req.	No utilizado	No utilizado	No utilizado
00 PGM nula (no se utiliza)			-	-	Invertido	ACTIVADO/DESACTIVADO	Sin código	No	No	No
01 Salida de sirena de hurto e incendio					✓					
02 No utilizado										
03 No utilizado										
04 No utilizado										
05 Estado de armado Ausente					✓					
06 Preparado para el armado					✓					
07 Seguimiento del zumbador de teclado					✓					
08 Pulso de cortesía					✓					
* 09 Salida de problema del sistema (con opciones de problema)	✓		✓	✓	✓	✓	✓	✓	✓	✓
* 10 Evento del sistema (con opciones de evento)	✓		✓	✓	✓	✓	✓	✓	✓	
11 System Tamper (All Sources)					✓					
12 TLM y alarma					✓					
13 No utilizado										
14 No utilizado										
15 No utilizado										
16 No utilizado										
17 Estado de armado Ausente					✓					

18 Estado de armado Presente			✓					
19 Activación salida nº 1 (*71)			✓	✓	✓			
20 Activación salida nº 2 (*72)			✓	✓				
30 Para uso futuro								
33 Para uso futuro								
34 Para uso futuro								
* 40 Activador de verificación de audio								

* Atributos para la opción 9 y 10

Atributo:	1	2	3	4	5	6	7	8
ACTIVADO	Evento req. servicio	Fallo de red	Fallo de TLM	FTC	Fallo en la zona	Manipulación de zona	Operación con poca carga de zona	Pérdida de reloj
DESACTIVADO	Deshabilitado	Deshabilitado	Deshabilitado	Deshabilitado	Deshabilitado	Deshabilitado	Deshabilitado	Deshabilitado
09 Problema del sistema	✓	✓	✓	✓	✓	✓	✓	✓

Atributo:	1	2	3	4	5	6	7	8
ACTIVADO	Evento de hurto	Evento de incendio	Evento de pánico	Evento médico	Evento de supervisión	Evento prioritario	Evento de coacción	Evento de temporizador
DESACTIVADO	Deshabilitado	Deshabilitado	Deshabilitado	Deshabilitado	Deshabilitado	Deshabilitado	Deshabilitado	Enclavado
10 Evento del sistema	✓	✓	✓	✓	✓	✓	✓	✓

Secc.	PGM	Tipo PGM	1	2	3	4	5	6	7	8
[501]	1	_____	<input type="checkbox"/>	<input type="checkbox"/>	<input type="checkbox"/>	<input type="checkbox"/>	<input type="checkbox"/>	<input type="checkbox"/>	<input type="checkbox"/>	<input type="checkbox"/>
[502]	2	_____	<input type="checkbox"/>	<input type="checkbox"/>	<input type="checkbox"/>	<input type="checkbox"/>	<input type="checkbox"/>	<input type="checkbox"/>	<input type="checkbox"/>	<input type="checkbox"/>

[591-592] Horas de inicio y fin de temporizadores de inactividad 1 y 2

Secc.	NA	CP	EU	Hora de inicio	NA	CP	EU	Hora de fin	Las horas válidas son
[591] Temporizador nº1	9999	9999	9999	_____	9999	9999	9999	_____	00:00 - 23:59 Horas
[591] Temporizador nº2	9999	9999	9999	_____	9999	9999	9999	_____	9999 para deshabilitar

[600] Opciones de control de audio bidireccional

Opt	NA	CP	EU	ACTIVADO	DESACTIVADO
1				<input type="checkbox"/> Manipulaciones habilitadas	<input type="checkbox"/> Manipulaciones deshabilitadas
2				<input type="checkbox"/> Aperturas y cierres habilitados	<input type="checkbox"/> Aperturas y cierres deshabilitados
3	✓	✓	✓	<input type="checkbox"/> Tecla [A] alarma habilitada	<input type="checkbox"/> Tecla [A] alarma deshabilitados
4	✓	✓	✓	<input type="checkbox"/> Tecla [P] alarma habilitada	<input type="checkbox"/> Tecla [P] alarma deshabilitada
5	✓	✓	✓	<input type="checkbox"/> Alarma de coacción habilitada	<input type="checkbox"/> Alarma de coacción deshabilitada
6	✓	✓	✓	<input type="checkbox"/> Apertura tras alarma habilitada	<input type="checkbox"/> Apertura tras alarma deshabilitada
7				<input type="checkbox"/> Sirena activa durante audio bidireccional	<input type="checkbox"/> Sirena inactiva durante audio bidireccional
8				Audio bidireccional iniciado por operador de la central receptora	La sesión de audio bidireccional es inmediata

[609] Códigos de informes de manipulación de módulo

_____	Manipulación teclado 1	_____	Manipulación sirena 1
_____	Manipulación teclado 2	_____	Manipulación sirena 2
_____	Manipulación teclado 3	_____	Manipulación sirena 3
_____	Manipulación teclado 4	_____	Manipulación sirena 4
_____	Restauración manipulación teclado 1	_____	Restauración manipulación sirena 1
_____	Restauración manipulación teclado 2	_____	Restauración manipulación sirena 2
_____	Restauración manipulación teclado 3	_____	Restauración manipulación sirena 3
_____	Restauración manipulación teclado 4	_____	Restauración manipulación sirena 4

[610] Códigos de transmisión de problemas del receptor comunicador alterno

<input type="checkbox"/>	Problema con receptor 1	<input type="checkbox"/>	Restauración de problema con receptor 1
<input type="checkbox"/>	Problema con receptor 2	<input type="checkbox"/>	Restauración de problema con receptor 2
<input type="checkbox"/>	Problema con receptor 3	<input type="checkbox"/>	Restauración de problema con receptor 3
<input type="checkbox"/>	Problema con receptor 4	<input type="checkbox"/>	Restauración de problema con receptor 4
<input type="checkbox"/>	Problema general del comunicador alterno	<input type="checkbox"/>	Restauración de problema general del comunicador alterno

[700] Ajuste automático del reloj

NA 60 CP 60 EU 60 Los valores válidos son (00-99) segundos.

[701] Primer grupo de opciones internacionales

Opc.	NA CP EU	ACTIVADO	DESACTIVADO
1	<input checked="" type="checkbox"/>	<input type="checkbox"/> 50 Hz de entrada de red	<input type="checkbox"/> 60 Hz de entrada de red
2		<input type="checkbox"/> La base de tiempo es el cristal interno	<input type="checkbox"/> La base de tiempo es la línea de red
3		<input type="checkbox"/> Anulación del armado de CACC habilitada	<input type="checkbox"/> Anulación del armado de CACC deshabilitada
4		<input type="checkbox"/> Las manipulaciones del sistema requieren reinicio del instalador	<input type="checkbox"/> Las manipulaciones del sistema siguen al reinicio
5		<input type="checkbox"/> Códigos de acceso del usuario de 6 dígitos	<input type="checkbox"/> Códigos de acceso del usuario de 4 dígitos
6		<input type="checkbox"/> Detección de tono línea ocupada habilitada	<input type="checkbox"/> Detección de tono línea ocupada deshabilitada
7		Para uso futuro	
8		Para uso futuro	

[702] Segundo grupo de opciones internacionales

Opc.	NA CP EU	ACTIVADO	DESACTIVADO
1		<input type="checkbox"/> La relación de marcación por pulsos es 33/67	<input type="checkbox"/> La relación de marcación por pulsos es 40/60
2	<input checked="" type="checkbox"/> <input checked="" type="checkbox"/> <input checked="" type="checkbox"/>	<input type="checkbox"/> Marcación forzosa habilitada	<input type="checkbox"/> Marcación forzosa deshabilitada
3		Para uso futuro	
4		<input type="checkbox"/> Sincronismo (Handshake) de 1600 Hz	<input type="checkbox"/> Sincronismo (Handshake) estándar
5		<input type="checkbox"/> Tono de identificación habilitado	<input type="checkbox"/> Tono de identificación deshabilitado
6		<input type="checkbox"/> Tono de identificación de 2.100 Hz	<input type="checkbox"/> Tono de identificación de 1.300 Hz
7		Para uso futuro	
8		Para uso futuro	

[703] Retardo entre intentos de marcación

NA 003 CP 003 EU 003 Los valores válidos son (000-255) minutos

[800] Opciones de timbres de puerta para las zonas 1-34

Opción	ACTIVADO			
	1	2	3	4
	6 pitidos	Bing Bing	Ding Dong	Alarma
Opc.	Def	Def	Def	Def
[01]	1	2	3	4
[02]	2	3	4	1
[03]	3	4	1	2
[04]	4	1	2	3
[05]	5	1	2	3
[06]	6	1	2	3
[07]	7	1	2	3
[08]	8	1	2	3
[09]	9	1	2	3
[10]	10	1	2	3
[11]	11	1	2	3
[12]	12	1	2	3
[13]	13	1	2	3
[14]	14	1	2	3
[15]	15	1	2	3
[16]	16	1	2	3
[17]	17	1	2	3

Opción	ACTIVADO			
	1	2	3	4
	6 pitidos	Bing Bing	Ding Dong	Alarma
Opc.	Def	Def	Def	Def
[18]	18	19	20	21
[19]	19	20	21	22
[20]	20	21	22	23
[21]	21	22	23	24
[22]	22	23	24	25
[23]	23	24	25	26
[24]	24	25	26	27
[25]	25	26	27	28
[26]	26	27	28	29
[27]	27	28	29	30
[28]	28	29	30	31
[29]	29	30	31	32
[30]	30	31	32	33
[31]	31	32	33	34
[32]	32	33	34	
[33]	33	34		
[34]	34			

[804] Programación de dispositivos inalámbricos**[804][001]-[032] Números de serie de dispositivos inalámbricos**

Zona	Sub Secc.	Número de serie	Zona	Sub Secc.	Número de serie	Zona	Sub Secc.	Número de serie
1	[001]	_____	12	[012]	_____	23	[023]	_____
2	[002]	_____	13	[013]	_____	24	[024]	_____
3	[003]	_____	14	[014]	_____	25	[025]	_____
4	[004]	_____	15	[015]	_____	26	[026]	_____
5	[005]	_____	16	[016]	_____	27	[027]	_____
6	[006]	_____	17	[017]	_____	28	[028]	_____
7	[007]	_____	18	[018]	_____	29	[029]	_____
8	[008]	_____	19	[019]	_____	30	[030]	_____
9	[009]	_____	20	[020]	_____	31	[031]	_____
10	[010]	_____	21	[021]	_____	32	[032]	_____
11	[011]	_____	22	[022]	_____			

[804][081] Ventanas de supervisión

NA 96 CP 96 EU 08 _____

Valor = Entrada x 15 minutos. P.ej.: 6x15 minutos. Los valores válidos son 4-96 (1 Hr - 24 Hr)

[804][082]-[085] Opciones de supervisión de transmisores de zona

Opción	[082]		[083]		[084]		[085]	
	Zona	Def	Zona	Def	Zona	Def	Zona	Def
1	1	✓ <input type="checkbox"/>	9	✓ <input type="checkbox"/>	17	✓ <input type="checkbox"/>	25	✓ <input type="checkbox"/>
2	2	✓ <input type="checkbox"/>	10	✓ <input type="checkbox"/>	18	✓ <input type="checkbox"/>	26	✓ <input type="checkbox"/>
3	3	✓ <input type="checkbox"/>	11	✓ <input type="checkbox"/>	19	✓ <input type="checkbox"/>	27	✓ <input type="checkbox"/>
4	4	✓ <input type="checkbox"/>	12	✓ <input type="checkbox"/>	20	✓ <input type="checkbox"/>	28	✓ <input type="checkbox"/>
5	5	✓ <input type="checkbox"/>	13	✓ <input type="checkbox"/>	21	✓ <input type="checkbox"/>	29	✓ <input type="checkbox"/>
6	6	✓ <input type="checkbox"/>	14	✓ <input type="checkbox"/>	22	✓ <input type="checkbox"/>	30	✓ <input type="checkbox"/>
7	7	✓ <input type="checkbox"/>	15	✓ <input type="checkbox"/>	23	✓ <input type="checkbox"/>	31	✓ <input type="checkbox"/>
8	8	✓ <input type="checkbox"/>	16	✓ <input type="checkbox"/>	24	✓ <input type="checkbox"/>	32	✓ <input type="checkbox"/>

[804][101]-[182] Programación de clave inalámbrica (dispositivos de una y dos vías)

Sub Secc.	Número de serie	Programación de teclas de función						Habilitar/Deshabilitar	
		Sub Secc.	#1 Def 03	#2 Def 04	#3 Def 27	#4 Def 30	#5 Def 13	#6 Def 14	Sub Secc.
1	[101]	[141]	_____	_____	_____	_____	_____	[181]	✓ <input type="checkbox"/>
2	[102]	[142]	_____	_____	_____	_____	_____		✓ <input type="checkbox"/>
3	[103]	[143]	_____	_____	_____	_____	_____		✓ <input type="checkbox"/>
4	[104]	[144]	_____	_____	_____	_____	_____		✓ <input type="checkbox"/>
5	[105]	[145]	_____	_____	_____	_____	_____		✓ <input type="checkbox"/>
6	[106]	[146]	_____	_____	_____	_____	_____		✓ <input type="checkbox"/>
7	[107]	[147]	_____	_____	_____	_____	_____		✓ <input type="checkbox"/>
8	[108]	[148]	_____	_____	_____	_____	_____		✓ <input type="checkbox"/>

Programación de teclas de función (cont.)

Habilitar/Deshabilitar

Sub Secc.	Número de serie	Programación de teclas de función (cont.)						Habilitar/Deshabilitar		
		Sub Secc.	#1 Def 03	#2 Def 04	#3 Def 27	#4 Def 30	#5 Def 13	#6 Def 14	Sub Secc.	Part.1 Def
9	[109]	[149]						[182]	<input checked="" type="checkbox"/>	<input type="checkbox"/>
10	[110]	[150]							<input checked="" type="checkbox"/>	<input type="checkbox"/>
11	[111]	[151]							<input checked="" type="checkbox"/>	<input type="checkbox"/>
12	[112]	[152]							<input checked="" type="checkbox"/>	<input type="checkbox"/>
13	[113]	[153]							<input checked="" type="checkbox"/>	<input type="checkbox"/>
14	[114]	[154]							<input checked="" type="checkbox"/>	<input type="checkbox"/>
15	[115]	[155]							<input checked="" type="checkbox"/>	<input type="checkbox"/>
16	[116]	[156]							<input checked="" type="checkbox"/>	<input type="checkbox"/>

Consulte la sección [804][141]-[156] en la sección Descripciones de programación de este manual y en la hoja de Instalación de llave inalámbrica.

[804][201]-[204] Números de serie de teclados inalámbricos

[301]-[304] Números de serie de sirenas inalámbricas

Teclado	Sub Secc.	Número de serie
1	[201]	
2	[202]	
3	[203]	
4	[204]	

Sirena	Sub Secc.	Número de serie
1	[301]	
2	[302]	
3	[303]	
4	[304]	

[804][311] Opciones de sirena inalámbrica nº 1

Opc.	NA	CP	EU	ACTIVADO	DESACTIVADO
1	<input checked="" type="checkbox"/>	<input checked="" type="checkbox"/>	<input checked="" type="checkbox"/>	<input type="checkbox"/> Alarma de sirena habilitada	<input type="checkbox"/> Alarma de sirena deshabilitada
2	<input checked="" type="checkbox"/>	<input checked="" type="checkbox"/>		<input type="checkbox"/> Notificaciones del zumbador habilitadas	<input type="checkbox"/> Notificaciones del zumbador deshabilitadas
3	<input checked="" type="checkbox"/>	<input checked="" type="checkbox"/>		<input type="checkbox"/> Timbre de puerta habilitado	<input type="checkbox"/> Timbre de puerta deshabilitado
4	<input checked="" type="checkbox"/>	<input checked="" type="checkbox"/>		<input type="checkbox"/> Pitidos de problema habilitados	<input type="checkbox"/> Pitidos de problema deshabilitados
5				<input type="checkbox"/> Tonos agudos habilitados	<input type="checkbox"/> Tonos agudos deshabilitados
6		<input checked="" type="checkbox"/>		<input type="checkbox"/> Habilitar estrobo	<input type="checkbox"/> Deshabilitar estrobo
7		<input checked="" type="checkbox"/>		<input type="checkbox"/> Estrobo sigue al BTO	<input type="checkbox"/> Alarma/parpadeo del avisador tras condición de la alarma
8		<input checked="" type="checkbox"/>		<input type="checkbox"/> Manipulación sirena activada	<input type="checkbox"/> Manipulación sirena desactivada

[804][312] Opciones de sirena inalámbrica nº 2

Opc.	NA	CP	EU	ACTIVADO	DESACTIVADO
1	<input checked="" type="checkbox"/>	<input checked="" type="checkbox"/>	<input checked="" type="checkbox"/>	<input type="checkbox"/> Alarma de sirena habilitada	<input type="checkbox"/> Alarma de sirena deshabilitada
2	<input checked="" type="checkbox"/>	<input checked="" type="checkbox"/>		<input type="checkbox"/> Notificaciones del zumbador habilitadas	<input type="checkbox"/> Notificaciones del zumbador deshabilitadas
3	<input checked="" type="checkbox"/>	<input checked="" type="checkbox"/>		<input type="checkbox"/> Timbre de puerta habilitado	<input type="checkbox"/> Timbre de puerta deshabilitado
4	<input checked="" type="checkbox"/>	<input checked="" type="checkbox"/>		<input type="checkbox"/> Pitidos de problema habilitados	<input type="checkbox"/> Pitidos de problema deshabilitados
5				<input type="checkbox"/> Tonos agudos habilitados	<input type="checkbox"/> Tonos agudos deshabilitados
6		<input checked="" type="checkbox"/>		<input type="checkbox"/> Habilitar estrobo	<input type="checkbox"/> Deshabilitar estrobo
7		<input checked="" type="checkbox"/>		<input type="checkbox"/> Alarma/parpadeo del avisador tras BTO	<input type="checkbox"/> Alarma/parpadeo del avisador tras condición de la alarma
8		<input checked="" type="checkbox"/>		<input type="checkbox"/> Manipulación sirena activada	<input type="checkbox"/> Manipulación sirena desactivada

[804][313] Opciones de sirena inalámbrica nº 3

Opc.	NA	CP	EU	ACTIVADO	DESACTIVADO
1	<input checked="" type="checkbox"/>	<input checked="" type="checkbox"/>	<input checked="" type="checkbox"/>	<input type="checkbox"/> Alarma de sirena habilitada	<input type="checkbox"/> Alarma de sirena deshabilitada
2	<input checked="" type="checkbox"/>	<input checked="" type="checkbox"/>		<input type="checkbox"/> Notificaciones del zumbador habilitadas	<input type="checkbox"/> Notificaciones del zumbador deshabilitadas
3	<input checked="" type="checkbox"/>	<input checked="" type="checkbox"/>		<input type="checkbox"/> Timbre de puerta habilitado	<input type="checkbox"/> Timbre de puerta deshabilitado
4	<input checked="" type="checkbox"/>	<input checked="" type="checkbox"/>		<input type="checkbox"/> Pitidos de problema habilitados	<input type="checkbox"/> Pitidos de problema deshabilitados
5				<input type="checkbox"/> Tonos agudos habilitados	<input type="checkbox"/> Tonos agudos deshabilitados
6		<input checked="" type="checkbox"/>		<input type="checkbox"/> Habilitar estrobo	<input type="checkbox"/> Deshabilitar estrobo
7		<input checked="" type="checkbox"/>		<input type="checkbox"/> Alarma/parpadeo del avisador tras BTO	<input type="checkbox"/> Alarma/parpadeo del avisador tras condición de la alarma
8		<input checked="" type="checkbox"/>		<input type="checkbox"/> Manipulación sirena activada	<input type="checkbox"/> Manipulación sirena desactivada

[804][314] Opciones de sirena inalámbrica nº 4

Opc.	NA	CP	EU	ACTIVADO	DESACTIVADO
1	✓	✓	✓	<input type="checkbox"/> Alarma de sirena habilitada	<input type="checkbox"/> Alarma de sirena deshabilitada
2	✓	✓		<input type="checkbox"/> Notificaciones del zumbador habilitadas	<input type="checkbox"/> Notificaciones del zumbador deshabilitadas
3	✓	✓		<input type="checkbox"/> Timbre de puerta habilitado	<input type="checkbox"/> Timbre de puerta deshabilitado
4	✓	✓		<input type="checkbox"/> Pitidos de problema habilitados	<input type="checkbox"/> Pitidos de problema deshabilitados
5				<input type="checkbox"/> Tonos agudos habilitados	<input type="checkbox"/> Tonos agudos deshabilitados
6			✓	<input type="checkbox"/> Habilitar estrobo	<input type="checkbox"/> Deshabilitar estrobo
7			✓	<input type="checkbox"/> Alarma/parpadeo del avisador tras BTO	<input type="checkbox"/> Alarma/parpadeo del avisador tras condición de la alarma
8			✓	<input type="checkbox"/> Manipulación sirena activada	<input type="checkbox"/> Manipulación sirena desactivada

[804][320] Opciones globales de sirena

Opc.	NA	CP	EU	ACTIVADO	DESACTIVADO
1				<input type="checkbox"/> La manipulación activa la sirena/estrobo mientras está armado	<input type="checkbox"/> La manipulación no activa la sirena/estrobo mientras está armado
2				<input type="checkbox"/> Señal de prealarma habilitada	<input type="checkbox"/> Señal de prealarma deshabilitada
3				Para uso futuro	
4				Para uso futuro	
5				Para uso futuro	
6				Para uso futuro	
7				Para uso futuro	
8				Para uso futuro	

[804][330] Temporizador máximo de activación de la sirena exterior

NA 010 CP 010 EU 010 Los valores válidos son (001-255) minutos

[804][900] Opciones inalámbricas generales

Opc.	NA	CP	EU	ACTIVADO	DESACTIVADO
1				Para uso futuro	
2				Para uso futuro	
3				Para uso futuro	
4				Para uso futuro	
5				Para uso futuro	
6				Para uso futuro	
7	✓	✓		<input type="checkbox"/> Bloqueo de radiofrecuencia deshabilitado	<input type="checkbox"/> Bloqueo de radiofrecuencia habilitado
8				Para uso futuro	

[898] Registro de dispositivos inalámbricos

[899] Programación de plantillas Consulte el apartado "4.1 Programación de plantillas"

[900] Versión del panel

 No programable (P.ej., Ver 1.0 = 0100)

[904] Prueba de colocación de módulos de zona inalámbricos

Enter [904]. Ver detalles en la sección 2.4

[905] Prueba de colocación de teclados inalámbricos

Enter [905]. Ver detalles en la sección 2.5

[906] Prueba de colocación de sirenas inalámbricas

Enter [906]. Ver detalles en la sección 2.5

[990] Habilitación de bloqueo del instalador

Introduzca [990][código del instalador][990] para habilitar el bloqueo del instalador

[991] Deshabilitación de bloqueo del instalador

Introduzca [991][código del instalador][991] para deshabilitar el bloqueo del instalador

[996] Restaurar configuración de fábrica de la programación de dispositivos inalámbricos PC9155

Pulse [996][código del instalador][996]

[998] Restaurar configuración de fábrica de PC9155 (sólo el panel)

Pulse [998][código del instalador][998]

[999] Valores por defecto del panel

Pulse [999][código del instalador][999] Ver sección 6.3 Restablecer la configuración predeterminada del sis

Programación del teclado

Pulse [*] en modo de programación del instalador para acceder a la programación del teclado

[000] Programación de la teclas de función del teclado

Opciones de las teclas de función

- | | | |
|------------------------------------|--|---|
| [00] Tecla nula: | [09] Para uso futuro | ** [25] Armado instantáneo en modo Presente |
| [01] Para uso futuro | [10] Para uso futuro | * [27] Desarmado |
| [02] Para uso futuro | [11] Para uso futuro | *** [29] [A]ux Alarma |
| [03] Armado en modo Presente | [12] Para uso futuro | * [30] [P]ánico |
| [04] Armado en modo Ausente | [13] Activación salida nº 1 | * [23] Armado en modo Nocturno |
| [05] Armado sin retardo de entrada | [14] Activación salida nº 2 | |
| [06] Timbre activado/desactivado | [15] Para uso futuro | *Corresponde sólo a llaveros |
| [07] Para uso futuro | [16] Salida rápida: | (Consulte la Sección [804] Subsección [141]-[156]). |
| | | **No disponible para sistemas CP-01 |
| [08] Anulación | [17] Reactivar zonas de modos Presente/Ausente | ***La tecla de alarma de auxilio no está destinada |

	Def Tecla 1	Def Tecla 2	Def Tecla 3	Def Tecla 4	Def Tecla 5
Teclado 1	0 3	0 4	0 6	0 8	1 6
Teclado 2	0 3	0 4	0 6	0 8	1 6
Teclado 3	0 3	0 4	0 6	0 8	1 6
Teclado 4	0 3	0 4	0 6	0 8	1 6

[001]-[034] Programación de etiquetas (zonas 1-34)

Def	Z O N E	X X	X X = 01-34
Zona Secc.	Etiqueta	Zona Secc.	Etiqueta
1 [001]	_____	9 [009]	_____
2 [002]	_____	10 [010]	_____
3 [003]	_____	11 [011]	_____
4 [004]	_____	12 [012]	_____
5 [005]	_____	13 [013]	_____
6 [006]	_____	14 [014]	_____
7 [007]	_____	15 [015]	_____
8 [008]	_____	16 [016]	_____

17 [017]	_____	26 [026]	_____
	_____		_____
18 [018]	_____	27 [027]	_____
	_____		_____
19 [019]	_____	28 [028]	_____
	_____		_____
20 [020]	_____	29 [029]	_____
	_____		_____
21 [021]	_____	30 [030]	_____
	_____		_____
22 [022]	_____	31 [031]	_____
	_____		_____
23 [023]	_____	32 [032]	_____
	_____		_____
24 [024]	_____	33 [033]	_____
	_____		_____
25 [025]	_____	34 [034]	_____
	_____		_____

[065] Línea inferior de la etiqueta de alarma de incendios (14 caracteres)

Def **F I R E — Z O N E — — — —** _____

[066] Línea inferior del mensaje del evento de fallo de armado (16 caracteres)

Def **S Y S T E M — H A S — — — —** _____
F A I L E D — T O — A R M — — — _____

[067] Línea inferior del mensaje del evento de alarma cuando está armado (16 caracteres)

Def **A L A R M — O C C U R R E D — —** _____
W H I L E — A R M E D — — — < > _____

[074] Primer grupo de opciones del teclado

Opc.	NA	CP	EU	ACTIVADO	DESACTIVADO
1	✓	✓	✓	<input type="checkbox"/> [F] Tecla habilitada	<input type="checkbox"/> [F] Tecla deshabilitada
2	✓	✓	✓	<input type="checkbox"/> Tecla [A] habilitada	<input type="checkbox"/> Tecla [A] deshabilitada
3	✓	✓	✓	<input type="checkbox"/> Tecla [P] habilitada	<input type="checkbox"/> Tecla [P] deshabilitada
4	✓	✓	✓	<input type="checkbox"/> Indicador de armado rápido ACTIVADO	<input type="checkbox"/> Indicador de armado rápido DESACTIVADO
5				<input type="checkbox"/> Indicador de salida rápida ACTIVADO	<input type="checkbox"/> Indicador de salida rápida DESACTIVADO
6	✓	✓	✓	<input type="checkbox"/> Indicador de opciones de anulación ACTIVADO	<input type="checkbox"/> Indicador de opciones de anulación DESACTIVADO
7	✓	✓	✓	<input type="checkbox"/> Indicador de llama iniciada por el usuario ACTIVADO	<input type="checkbox"/> Indicador de llama iniciada por el usuario DESACTIVADO
8	✓	✓	✓	<input type="checkbox"/> Indicador para mantener pulsada la tecla [P]ánico ACTIVADO	<input type="checkbox"/> Indicador para mantener pulsada la tecla [P]ánico DESACTIVADO

[075] Segundo grupo de opciones del teclado

Opc.	NA	CP	EU	ACTIVADO	DESACTIVADO
1	✓	✓	✓	<input type="checkbox"/> Mostrar reloj local habilitado	<input type="checkbox"/> Mostrar reloj local deshabilitado
2				<input type="checkbox"/> El reloj local muestra la hora en formato 24 horas	<input type="checkbox"/> El reloj local muestra la hora en formato AM/PM
3	✓	✓	✓	<input type="checkbox"/> Verificación automática de alarmas habilitada	<input type="checkbox"/> Verificación automática de alarmas deshabilitada
4	✓	✓	✓	<input type="checkbox"/> Selección de idioma accesible desde cualquier menú	<input type="checkbox"/> Selección de idioma accesible sólo desde el menú del instalador
5				<input type="checkbox"/> LED de alimentación activado	<input type="checkbox"/> LED de alimentación DESACTIVADO
6	✓	✓	✓	<input type="checkbox"/> El LED de alimentación indica presencia de alimentación de red	<input type="checkbox"/> El LED de alimentación indica ausencia de alimentación de red
7	✓	✓	✓	<input type="checkbox"/> Alarmas mostradas mientras está armado	<input type="checkbox"/> Alarmas no mostradas mientras está armado
8				<input type="checkbox"/> Verificación automática de zonas abiertas ACTIVADA	<input type="checkbox"/> Verificación automática de zonas abiertas DESACTIVADA

[076] Tercer grupo de opciones del teclado

Opc.	NA	CP	EU	ACTIVADO	DESACTIVADO
1				<input type="checkbox"/> LED de armado activado en modo de inactividad	<input type="checkbox"/> LED de armado desactivado en modo de inactividad
2	✓	✓	✓	<input type="checkbox"/> El estado del teclado muestra armado Presente	<input type="checkbox"/> El estado del teclado muestra armado Ausente
3				Para uso futuro	
4	✓	✓	✓	<input type="checkbox"/> Sensor de luz ambiental activado	<input type="checkbox"/> Sensor de luz ambiental desactivado
5	✓	✓	✓	<input type="checkbox"/> Indicadores de apertura tardía habilitados	<input type="checkbox"/> Avisos Late To Open desactivados
6	✓	✓	✓	<input type="checkbox"/> Modo de ahorro de energía ACTIVADO	<input type="checkbox"/> Modo de ahorro de energía DESACTIVADO
7				Para uso futuro	
8				Para uso futuro	

[077] Línea inferior de mensajes de la pantalla LCD (16 caracteres)

Def _____

[078] Duración del mensaje descargado

Def 003 _____ Los valores válidos son 000-255, 000 = Vista continua

[100] Línea inferior de la etiqueta de alarma de detector de CO (14 caracteres)

Def C O — A L A R M — — — — —
E V A C U A T E — A R E A —

[101] Etiqueta del sistema

Def S Y S T E M — — — — —

[120] El comando hizo salir 1 etiqueta (2 x 14 caracteres)

Def C O M M A N D — O / P — 1 —

[121] El comando hizo salir 2 etiqueta (2 x 14 caracteres)

Def C O M M A N D — O / P — 2 —

[996] Valor predeterminado de etiqueta

[996][*]

[997] Versión del teclado

[997]

[998] Iniciar la transmisión global de etiquetas

[998][*] Nota: La transmisión de etiquetas debe iniciarse con el teclado 1

[999] Restablecer valores predeterminados de programación del teclado

[996][*]

5.3 Descripciones de programación

En esta sección se describen todas las opciones de programación del PC9155.

[001]-[002] Definiciones de zonas

Cada una de estas secciones requiere una entrada de 2 dígitos para poder determinar las funciones de una zona. Consulte las Secciones [132] a [134] para la programación de los Atributos de zona.

Tipos de zona

i *Las zonas de incendio y las zonas de 24 horas entrarán en modo de alarma si el sistema se arma o se desarma y no siguen al retardo de salida.*

00 **Zona nula:** Este tipo de zona está destinado a zonas que NO se utilizan.

01 **Retardo 1:** Este tipo de zona sigue a los temporizadores de retardo de zona 1 y retardo de salida programados en la Sección [005] y normalmente se utilizan para puertas de entrada/salida. El retardo de salida comienza nada más armarse el panel. La zona puede abrirse o cerrarse durante el tiempo de retardo sin que salte la alarma. Una vez agotado el tiempo de retardo de salida, si se abre la zona se activa el temporizador de retardo de entrada. Durante el periodo de retardo de entrada, el zumbador del teclado suena de manera continua para advertir al usuario de que el sistema debe desarmarse. Si el panel se desarma antes de que se finalice el retardo de entrada, no saltará ninguna alarma.

02 **Retardo 2:** Este tipo de zona funciona de manera similar a la zona de retardo 1 [01], con la diferencia de que sigue al tiempo de retardo de entrada 2 que se haya definido en la Sección [005].

03 **Instantánea:** Este tipo de zona se utiliza normalmente para contactos de puertas/ventanas, pero es instantánea cuando se abre después de que finalice el retardo de salida.

04 **Interior:** Este tipo de zona se utiliza con detectores de movimiento interiores. Las zonas interiores tienen un retardo de salida y un retardo de entrada si primero se ha abierto una zona de tipo retardo. La zona hace saltar la alarma cuando finaliza el retardo de entrada de la zona de tipo retardo, si es que el sistema no ha sido desarmado. Si se entra en el área protegida sin acceder a la entrada con retardo y se abre una zona interior, saltará una alarma inmediata.

05 **Presente/Ausente Interior:** Si el sistema está armado en modo Presente, este tipo de zona es anulada. Si el sistema está armado en modo Ausente, la zona actúa como zona de tipo interior [04].

06 **Presente/Ausente con retardo:** Si el sistema está armado en modo Presente, este tipo de zona es anulada. Si el sistema está armado en modo Ausente, esta zona siempre sigue al tiempo de retardo de entrada del retardo de entrada 1 cuando es abierta.

i *La anulación automática en zonas de tipo Presente/Ausente NO se elimina por ningún evento que no sea una salida válida a través de un tipo de zona con retardo 1 durante el retardo de salida, armándose mediante la tecla de función Ausente o pulsando [*][1] mientras está armado.*

07-08 **Para uso futuro**

09 **Supervisión 24 horas (cableado):** Esta zona es similar a la zona de incendio. Las opciones de supervisión (NC, EOL y DEOL) no afectan al funcionamiento de la zona. El estado Restaurado de este tipo de zona es de 5,6 K fin de línea, el estado de Alarma está en corto y el estado de Problema está abierto.

i *Este tipo de zona no debe utilizarse para zonas inalámbricas.*

10 **Zumbador de supervisión 24 horas:** Cuando se abre, el zumbador del sistema sonará de manera continua a medio volumen hasta que se introduzca un código de acceso válido.

11 **Hurto 24 horas:** Este tipo de zona está activo todo el tiempo. Hace saltar la alarma si el panel está armado o desarmado. Este tipo de zona hace sonar la sirena durante el tiempo de activación de la sirena (Sección [005]) si está habilitado el atributo de audible.

12 **Para uso futuro**

13 **Gas 24 horas.** Es similar al Hurto 24 horas, salvo por el tipo de salida de Evento del sistema y el identificador SIA.

14 **Calor 24 horas.** Es similar al Hurto 24 horas, salvo por el tipo de salida de Evento del sistema y el identificador SIA.

15 **Médico 24 horas.** Es similar al Hurto 24 horas, salvo por el tipo de salida de Evento del sistema y el identificador SIA.

16 **Pánico 24 horas:** Es similar al Hurto 24 horas, salvo por el tipo de salida de Evento del sistema y el identificador SIA.

17 **Emergencia 24 horas:** Es similar al Hurto 24 horas, salvo por el tipo de salida de Evento del sistema y el identificador SIA.

18 **Para uso futuro**

19 **Agua 24 horas:** Es similar al Hurto 24 horas, salvo por el tipo de salida de Evento del sistema y el identificador SIA.

20 **Congelación 24 horas:** Es similar al Hurto 24 horas, salvo por el tipo de salida de Evento del sistema y el identificador SIA.

21 **Para uso futuro**

22 **Armado por llave (impulso).** Es posible conectar una llave a la zona programada como armado por llave (impulso). La activación por impulso de la zona alterna el armado y desarmado del sistema y silencia las alarmas. Las manipulaciones y los fallos iniciarán únicamente su correspondiente secuencia de problemas. El teclado no indicará nada cuando se active este tipo de zona.

i *Teniendo activa la alarma audible, utilizar la llave cuando está desarmado equivale a introducir un código de acceso mediante el teclado. Utilizar la llave durante los primeros 30 segundos de una alarma de incendios con retardo equivale a pulsar una tecla del teclado (se iniciará el retardo de 90 segundos).*

La apertura de una zona con llave arma o desarma el sistema. La apertura de este tipo de zona NO queda registrada ni transmite el código policial. Una anulación de este tipo de zona no dejará de estar anulada cuando el sistema se desarme. Cuando se anula la zona, se registra en la memoria de eventos una anulación de zona y se comunica inmediatamente, pero NO cuando se arma el sistema.

23 **Armado por llave continuo (cableado):** Las llaves pueden conectarse a las zonas programadas como armado por llave continuo. En el estado restaurado, el panel está desarmado. La apertura de la zona arma el panel. Las manipulaciones y los fallos inician su correspondiente secuencia de problemas. Si el sistema se arma con esta llave y, posteriormente, se desarma por otro método, la zona de armado por llave debe restaurarse y, luego, abrirse antes de poder armar de nuevo el sistema con esta zona. Ocurre lo mismo con el desarmado, si se restaura la zona y se arma el sistema, la zona de armado por llave debe abrirse y, luego, restaurarse para desarmar el sistema.

i *Este tipo de zona NO debe utilizarse para zonas inalámbricas. La activación de una zona de armado por llave tiene por objeto armar o desarmar el sistema. La activación de la zona no se registrará ni se transmitirá el código policial. Una anulación de este tipo de zona no dejará de estar anulada cuando el sistema se desarme. Cuando se anula la zona, se registra en la memoria de eventos una anulación de zona y se comunica inmediatamente, pero NO cuando se arma el sistema.*

Teniendo activa la alarma audible, utilizar la llave cuando está desarmado equivale a introducir un código de acceso mediante el teclado. Activar este tipo de zona durante los primeros 30 segundos de una alarma de incendios con retardo equivale a pulsar una tecla del teclado (se iniciará el retardo de 90 segundos). Si se deja en estado abierto, el sistema no se armará hasta que no vuelva a restaurarse y abrirse la zona.

24 **Para uso futuro**

- 25 Zona de retardo interior:** Este tipo de zona se utiliza normalmente con detectores de movimiento y tiene un tiempo de retardo de salida estándar. Si el panel está armado en modo Ausente, la zona de retardo interior quedará activa al final del retardo de salida. La zona entonces actúa como una zona de tipo interior [04]. Si el panel está armado en modo Presente, la apertura de este tipo de zona inicia un retardo de entrada 1. La apertura de esta zona durante el retardo de salida no hará que el sistema se arme en modo Ausente, como ocurre con las zonas de tipo con retardo normales.
- 26 Zona sin alarma 24 horas (o alarma local).** Las zonas programadas con este tipo de alarma están activas todo el tiempo, pero no hacen saltar la alarma y no se graban en la memoria de alarmas. Los atributos de zona, como son la Anulación de zona y Timbre de puerta, incidirán en funcionamiento de esta zona.
- i Este tipo de zona disparará la sirena, pero no se comunicará durante la prueba de desplazamiento. Las manipulaciones y los fallos en zonas programadas como tipo sin alarma 24 horas no dispararán ninguna alarma.**
- 27-30 Para uso futuro**
- 31 Zona diurna.** La apertura de esta zona cuando está desarmado hará sonar el zumbador del teclado, pero no registrará ni notificará los eventos. La apertura de esta zona cuando está armado hará sonar la sirena y comunicará el evento.
- 32 Zona Presente/Ausente instantáneo.** Esta zona es anulada cuando está armado el modo Presente, pero funciona de manera similar a una zona instantánea [03] cuando se arma en modo Ausente. Este tipo de zona es útil para los detectores de movimiento que NO deben seguir al retardo de entrada después de abrirse una zona con retardo, pero debe mantener la función de Presente/Ausente.
- 33-35 Para uso futuro**
- 36 Zona con manipulación sin enclavamiento 24 horas.** Esta zona siempre está activa y comunica situaciones de manipulación si el panel está armado o desarmado.
- 37 Zona nocturna.** Esta zona actúa como una zona Presente/Ausente interior [05] cuando es panel es armado empleando cualquier método a excepción del siguiente. Cuando el sistema está armado en modo Presente y las zonas interiores son reactivadas cuando el usuario introduce [*][1], este tipo de zona no se activará.
- 81 Detección de monóxido de carbono (CO) 24 horas.** Este tipo de zona se utiliza con detectores de CO inalámbricos. La definición de esta zona tiene una cadencia de sirena característica en el caso de que salte la alarma. La cadencia de esta alarma consiste en 4 ciclos de pulsos de activación/desactivación de 100 ms seguidos de una pausa de 5 segundos y, luego, se repite. Transcurridos 4 minutos, la pausa de 5 segundos se amplía a una duración de 60 segundos. La sirena se apaga cuando se introduce un código de acceso o finaliza el tiempo de la sirena.
- 82 Monitor de verificación de audio.** Este tipo de zona se utiliza con el módulo de verificación de audio del PC5950. Esta definición de zona sirve para forzar el silencio del timbre y las sirenas durante una sesión de audio bidireccional.
- 87 Incendio 24 horas con retardo (inalámbrico).** Esta zona se utiliza con detectores de humo inalámbricos. Esta zona de manera similar a la zona de incendio de 24 horas estándar, excepto por el hecho de que la memoria de alarmas y la transmisión del comunicador se retarda 30 segundos. Si se confirma la alarma pulsando cualquier tecla en el intervalo de 30 segundos, las sirenas se apagarán y se impedirá la transmisión. Si el detector de humo no se restaura una vez que la alarma ha sido confirmada, la salida de sirena se activará transcurridos 90 segundos. El usuario contará entonces con otro retardo de 30 segundos antes del enclavamiento de la salida de sirena y de que se activen las comunicaciones. Entonces se necesita un código para apagar la salida de sirena. Una manipulación o un fallo de este tipo de zona generará un problema de incendio que se registrará y se transmitirá.
- i El retardo de incendio finalizará si se activa una segunda zona de incendio o si se pulsa la tecla  durante un retardo.**
- 88 Incendio 24 horas estándar (inalámbrico).** Esta zona se utiliza con detectores de humo inalámbricos. La salida de sirena sonará al instante para indicar que el detector de humo se ha activado al abrirse. Si está habilitado, el comunicador transmitirá inmediatamente la alarma a la central receptora. Una manipulación o un fallo de este tipo de zona generará un problema de incendio que se registrará y se transmitirá.
- i La configuración por defecto de los atributos de zona NO deben cambiarse para todas las zonas de tipo incendio.**
- 89 Zona de incendio verificado automáticamente (inalámbrico) (necesario para CP-01).** Este tipo de zona se utiliza con detectores de humo inalámbricos. Esta definición de zona garantiza que una condición de alarma persista mediante la búsqueda de una segunda transmisión de alarma o la ausencia de una condición de restauración de alarma. El sistema ignora las transmisiones de alarma posteriores después de la primera transmisión desde la misma zona durante un intervalo de 40 segundos. Si el sensor se encuentra en estado de alarma al final de este retardo de 40 segundos, el sistema hará saltar la alarma total, hará sonar la sirena, registrará y comunicará el evento. Si la zona se encuentra en un estado restaurado al final del retardo de 40 segundos, el sistema iniciará otra secuencia de tiempo de verificación de 80 segundos. Si se produce una alarma en una zona de incendio durante este periodo, el sistema hará saltar la alarma total, hará sonar la sirena, registrará y comunicará el evento.
- i Una manipulación o un fallo de este tipo de zona generará un problema de incendio que se registrará y se transmitirá.**
- i El detector de humo inalámbrico que se utiliza con este tipo de zona debe incorporar un zumbador que haga de alerta previa al sistema de alarma.**
- Múltiples detecciones de incendio:** Si otro dispositivo detecta un incendio durante la secuencia de verificación automática o de retardo, la secuencia de retardo/verificación automática se detiene inmediatamente y se generan alarmas de inmediato para todas las zonas que queden pendientes. Esto se aplica al resto de zonas de incendio, o las alarmas de tecla , del sistema (es decir, dos alarmas de incendio provenientes de distintos dispositivos del sistema cancelará todos los retardos de incendio pendientes y crearán alarmas inmediatas).

[005] Temporizadores del sistema

Esta sección tiene dos subsecciones, los retardos de entrada/salida se encuentran en la subsección 01 y los tiempos de activación de la sirena entran en la sección 09. Las subsecciones 02-08 quedan reservadas para uso futuro.

Teclee la entrada de 2 dígitos correspondiente para acceder a estas subsecciones.

[01] Retardo de entrada 1: (001-255) segundos

Este valor determina el tiempo de retardo de entrada para las zonas del tipo con Retardo 1.

Retardo de entrada 2: (001-255) segundos

Este valor determina el tiempo de retardo de entrada para las zonas del tipo con Retardo 2.

- i** *El sistema sigue al temporizador de entrada que se active primero. Por ejemplo: Si se activa un retardo de tipo 2 seguido de un retardo de tipo 1, el sistema seguirá al temporizado de retardo de entrada 2. Si se activa primero un retardo de tipo 1, entonces el sistema seguirá al temporizador de retardo de entrada 1.*

Retardo de salida: (001-255) segundos

Este valor determina el tiempo de retardo de salida cuando se arma el sistema.

[09] Tiempo de activación de la sirena (Tiempo de espera de la sirena)

Este valor determina el intervalo de tiempo durante el que sonará de la sirena antes de apagarse automáticamente. El valor predeterminado del tiempo de activación de la sirena es de 4 minutos. Las alarmas de incendio seguirán al tiempo de activación de la sirena si en la Sección [014] la Opción 8 está **Desactivada (OFF)** y será continua si en la Sección [014] la Opción 8 está **Activada (ON)**. La manipulación del sistema también hará sonar la sirena durante el tiempo programado en el temporizador de activación de la sirena.

Las alarmas/eventos que hagan sonar el zumbador del teclado (p.ej. Zona de zumbador 24 horas) siguen a este temporizador de tiempo de activación de sirena. El zumbador suena hasta que se introduce un código de acceso para silenciar su estado.

- i** *Si se introduce "000" en las secciones de retardo de entrada o salida, se obtiene un retardo de 225 segundos de tiempo. Si se introduce "000" en la sección de tiempo de activación de la sirena, se obtiene un tiempo de activación de sirena de 1 minuto. Estos tiempos seguirán apareciendo como "000", pero funcionarán como se ha indicado.*

[006] Código del instalador

El código del instalador es necesario para acceder a la programación de la configuración del sistema. El código del instalador predeterminado es [5555] o [555555] si se programan códigos de acceso de 6 dígitos. Consulte la Sección [701] Opción [5].

[007] Código maestro

El código maestro es un código de usuario del sistema con el que pueden programarse otros códigos de acceso. El código maestro predeterminado es [1234] o [123456] si se programan códigos de acceso de 6 dígitos. Consulte la Sección [701] Opción [5].

[008] Código de mantenimiento

El código de mantenimiento es un código de usuario del sistema con el sólo es posible armarlo o desarmarlo. El código de mantenimiento predeterminado es [AAAA] o [AAAAAA] si se programan códigos de acceso de 6 dígitos. Consulte la Sección [701] Opción [5].

[009] Programación de E/S

Las entradas de 2 dígitos introducidas en estas secciones definen el tipo de zona o el tipo de PGM asignado a los terminales de E/S. La PGM 1/Zona 33 se habilita como zona o como salida PGM en la Sección [013] Opción 1. Si la opción 1 está **ACTIVADA**, entonces la entrada en la primera posición de [009] es una definición de zona, si la opción 1 está **DESACTIVADA**, entonces la entrada en la primera posición es una definición de PGM. La función PGM 2/Zona 34 se activa en la Sección [013] Opción 2.

- La Sección [009] se utiliza para programa la definición de zonas cableadas (zona 33 y/o 34) o PGMs (PGM 1 y/o 2).
- Consulte la Sección [013] para seleccionar las entradas de zona o salidas PGM.
- Consulte las Secciones [133] y [134] para la programación de los Atributos de zona.
- Consulte las Secciones [501] y [502] para la programación de los Atributos PGM.

Tipos de PGM

00 PGM nula (no se utiliza)

01 Seguimiento de sirena de hurto e incendio. La PGM conmuta a tierra cuando se produce alguna actividad de sirena. Este tipo de PGM sigue a:

- Prealertas de incendio
- Señal de alarma de CO (monóxido de carbono)
- Señal triple temporal de incendio
- Todas las alarmas de hurto e incendio
- Tiempo de activación de la sirena

Esta salida **NO** sigue a tonos agudos de la sirena. La sirena principal seguirá activándose para todas las alarmas.

- i** *La alarma de incendio prevalece sobre la de hurto. Si se activa una alarma de incendio mientras hay activa una alarma de hurto, la salida de incendio y la de hurto activarán (PGM "Incendio") la sirena principal de forma intermitente. Este tipo de PGM seguirá a la sirena (de forma intermitente si es de incendio y de forma continua si es un robo).*

02-04 Para uso futuro

05 Estado de armado del sistema. La PGM conmuta a tierra al comienzo del retardo de salida cuando se arma el sistema. La salida pasará a estado alto (abierto) cuando se desarme el sistema.

06 Preparado para el armado. La PGM conmuta a tierra cuando el sistema está Preparado para el armado (se restauran todas las zonas del sistema susceptibles de armarse sin ser forzadas). Cuando se introduce un código de acceso para armar el sistema y comienza el retardo de salida, la salida PGM se desactivará. Esta PGM funciona del modo descrito durante el modo de prueba de desplazamiento (si se restauran todas las zonas).

- 07 Seguimiento del zumbador de teclado.** La salida PGM conmuta a tierra cuando el zumbador del teclado se activa con los eventos que se describen a continuación. La salida PGM seguirá conmutada a tierra mientras esté activo el zumbador del teclado.
- Alarma de zona con zumbador de supervisión 24 horas
 - Retardo de entrada
 - Retardo de salida audible
 - Prealerta de armado sin actividad
 - Fallo de salida audible
 - Timbre de puerta
- Este tipo de PGM no se activa con pulsaciones de teclas locales ni con pitidos de problemas.
- 08 Pulso de cortesía.** Esta salida PGM se conmuta a tierra durante 2 minutos después de finalizar los tiempos de entrada o salida con objeto de dejar el tiempo suficiente para completar la entrada o salida de las instalaciones. Si se arma el sistema mediante el método de *Armado sin actividad*, NO se activará esta salida.
- 09 Problema en el sistema.** Esta salida PGM conmuta a tierra cuando se detecta alguno de los problemas seleccionados. La salida se desactivará cuando se restauren todos los problemas seleccionados. Los atributos PGM de esta salida son los siguientes:
- | | |
|--|---|
| <p>1 Requiere mantenimiento</p> <p>2 Fallo de red (CA)</p> <p>3 Fallo de línea telefónica</p> <p>4 Comunicaciones (fallo al comunicar)</p> | <p>5 Fallo de dispositivo (incendio)</p> <p>6 Manipulación de dispositivo</p> <p>7 Batería con poca carga</p> <p>8 Pérdida de reloj</p> |
|--|---|
- 10 Evento de sistema enclavado (estrobo).** Esta salida PGM conmuta a tierra cuando se produce en el sistema alguno de los eventos del sistema seleccionados (alarmas). La salida PGM se desactivará cuando se introduzca un código de acceso para desarmar el sistema. Si una alarma activa esta salida en estado desarmado, se desactivará si se introduce un código durante el tiempo de espera de la sirena o si el sistema se arma transcurrido el tiempo de espera de la sirena.
- Esta salida se activará con todas las alarmas silenciosas y audibles.*
- | | | |
|---|---|--|
| <p>1</p> <p>2</p> <p>3</p> <p>4</p> <p>5</p> <p>6</p> <p>7</p> <p>8</p> | <p>Retardo</p> <p>Incendio</p> <p>Pánico</p> <p>Médico</p> <p>Supervisión</p> <p>Prioridad</p> <p>Coacción</p> <p>Enclavado</p> | <p>de hurto, Retardo interior, Instantáneo, Interior, Presente/Ausente, Presente/Ausente instantáneo, Nocturno, Zona de día y 24 horas. Zonas de hurto</p> <p> Llave, zona de incendio</p> <p> Llave y pánico</p> <p> Llave, zonas médicas y de emergencia</p> <p>Supervisión, 24 horas. Zonas de zumbador, auxilio, congelación y agua</p> <p>zonas de gas, calor, CO 24 horas, zonas de manipulación sin enclavamiento 24 horas</p> <p>Alarmas de coacción</p> <p>Sigue al temporizador de salida.</p> |
|---|---|--|
- i** *Esta salida PGM se activa sólo con condiciones de alarma. Las prealertas o los retardos NO activan la salida. Cuando esta salida sigue al temporizador de salida, los eventos que se hayan deshabilitado para activar la salida no reiniciarán el temporizador.*
- 11 Manipulación del sistema.** Esta salida PGM conmuta a tierra cuando se produce alguna condición de manipulación en el sistema. Si se fija para que funcione de manera continua, esta salida de desactiva cuando se restauran todas las condiciones de manipulación en el sistema. Si se fija esta salida como salida por pulsos, la salida PGM conmutará a tierra cuando se produzca una condición de manipulación y se mantiene activada durante el tiempo definido del temporizador de salida PGM (programado en la Sección [170]). Esto se activará con cada condición de manipulación, incluso si existen alguna condición de manipulación sin restaurar en el sistema.
- Entre los detectores de manipulaciones se incluyen los de manipulaciones de zonas (DEOL), los de manipulaciones de cajas de PC9155, problemas TLM, bloqueo de radiofrecuencia y todos los detectores de manipulaciones de zonas y dispositivos.
- 12 TLM y alarma.** La salida se activará cuando exista una condición de problema con la línea telefónica (TLM), tras lo que saltará la alarma del sistema.
- 13-16 Para uso futuro**
- 17 Estado de armado Ausente.** Esta salida PGM sigue al estado de las zonas en modo Presente/Ausente. Si se arma el sistema con zonas en modo Presente/Ausente siempre activas, la salida en modo Ausente estará activa.
- 18 Estado de armado Presente.** Esta salida PGM sigue al estado de las zonas en modo Presente/Ausente. Si se arma el sistema con zonas en modo Presente/Ausente anuladas, la salida en modo Presente estará activa.
- 19 Activación salida 1.** Al introducir el comando **[*][7][1]** se activa el tipo de PGM en función de cómo se hayan configurado los atributos de la PGM. Consulte las Secciones [501] y [502] para conocer la información sobre los Atributos.
- 20 Activación salida 2.** Al introducir el comando **[*][7][2]** se activa el tipo de PGM en función de cómo se hayan configurado los atributos de la PGM. Consulte las Secciones [501] y [502] para conocer la información sobre los Atributos.
- 21-39 Para uso futuro**
- 40 Activador de verificación de audio.** Esta salida PGM se activa cuando las condiciones son aptas para la verificación de audio bidireccional. Esta salida está pensada para su uso con el módulo PC5950. La activación de esta salida se retardará hasta que se eliminen los mensajes de alarma.

[012] Opciones de bloqueo del teclado

Esta sección determina cómo actúa la función de bloqueo del teclado.

Número de códigos no válidos antes del bloqueo

Programa un número comprendido entre 000 y 255 para definir el número de entradas de códigos de acceso maestro, usuario o instalador que deben consignarse hasta bloquear el teclado. Cuando se bloquea el teclado, el sistema queda inoperante mediante el teclado sólo durante el tiempo programado (los manos inalámbricos y las zonas de armado por llave seguirán funcionando). Si se pulsa alguna tecla, se escuchará un pitido de error. El bloqueo del teclado de desactiva al introducir 000.

Duración del bloqueo

Programa un intervalo comprendido entre 000 y 255 minutos para determinar la duración antes de que el bloqueo se restaure y pueda volver a utilizarse el teclado.

- Si el bloqueo no se produce con el cambio de hora, el número de intentos no válidos se restablece en 0.
- Tras introducir un código de acceso válido, el número de intentos no válidos se restablece en 0.
- Las teclas de incendio, auxilio y pánico siguen activas durante el bloqueo del teclado.
- Pulsar las teclas no restablece el temporizador de bloqueo.
- Si el temporizador de bloqueo estaba activado antes de apagar el sistema, éste seguirá bloqueado durante el tiempo programado al encenderse.



[013] Primer grupo de opciones del sistema



Opción	Descripción
[1]	ACTIVADO: Selección de Zona 33/PGM 1: La entrada de Zona 33 cableada está habilitada. El terminal E/S-1 actúa como entrada de la Zona 33. La definición de zona se programa en la primera entrada de la Sección [009]. La supervisión de zona está determinada por los atributos 14, 15 y 16 programados en la Sección [133]. DESACTIVADO: Salida PGM 1 habilitada: El terminal E/S-1 actúa como salida. El tipo de PGM se programa en la primera entrada de la sección [009]. Los atributos de la PGM se programan en la Sección [501].
[2]	ACTIVADO: Selección de Zona 34/PGM 2: La entrada de Zona 34 cableada está habilitada. El terminal E/S-2 actúa como entrada de la Zona 34. La definición de zona se programa en la segunda entrada de la Sección [009]. La supervisión de zona está determinada por los atributos 14, 15 y 16 programados en la Sección [134]. DESACTIVADO: Salida PGM 2 habilitada: El terminal E/S-2 actúa como salida. El tipo de PGM se programa en la segunda entrada de la sección [009]. Los atributos de la PGM se programan en la Sección [502].
[3]-[5]	Para uso futuro
[6]	ACTIVADO: Fallo de salida audible. El fallo de salida audible está habilitado. Si se abre un tipo de zona con retardo 1 o retardo 2 susceptible de armarse sin ser forzada al final del retardo de salida, el retardo de entrada comenzará de inmediato. Además, la sirena sonará de forma continua durante el tiempo programado como retardo de entrada. Esta función tiene por objeto alertar al usuario inmediatamente de que el sistema se ha armado de manera incorrecta. La prealerta de fallo de salida quedará registrada en la memoria de eventos y el fallo de salida audible está habilitado y si existe un error de salida. DESACTIVADO: El fallo de salida audible está deshabilitado. La sirena no sonará y la prealerta de fallo de salida no se registrará en la memoria de eventos con una condición de error de salida.
[7]	ACTIVADO: La memoria de eventos sigue a la auto-anulación de la zona. Cuando un evento llega al límite de auto-anulación de la zona programada en la Sección [377], dejará de registrar en la memoria de eventos hasta que se restablezca la auto-anulación de la zona. DESACTIVADO: La memoria de eventos registra eventos después de la auto-anulación de la zona. Cuando un evento llega al límite de auto-anulación de la zona programada en la Sección [377], seguirá registrándose en la memoria de eventos.
[8]	ACTIVADO: Señal triple temporal de incendio. Todas las sirenas de incendio sonarán según el modelo de señal triple temporal de incendio descrito en la norma NFPA. La cadencia es la siguiente: 500 ms ACTIVADA, 500 ms DESACTIVADA, 500 ms ACTIVADA, 500 ms DESACTIVADA, 500 ms SACTIVADA, 1,5 s DESACTIVADA.
i	Sólo las definiciones de zona [87], [88] y [89] (junto con la tecla  de incendio) utilizarán esta señalización si es que está habilitada. El resto de definiciones de zona fijadas como intermitentes utilizarán la cadencia intermitente estándar.
	DESACTIVADO: Señal intermitente estándar de incendio. Sonará una sirena de incendio siguiendo la cadencia estándar para sirenas de incendio de 1 segundo ACTIVADA/1 segundo DESACTIVADA.

[014] Segundo grupo de opciones del sistema

Opción	Descripción
[1]	ACTIVADO: Tono agudo de sirena de armado/desarmado habilitado. La salida de sirena emite un único tono agudo cuando se arma el sistema de cualquier modo y un doble tono agudo cuando se desarma. Si existen alarmas en la memoria o se ha producido una alarma de tecla FAP, la sirena emite un triple tono agudo para indicar la memoria de alarma. DESACTIVADO: Tono agudo de sirena de armado/desarmado deshabilitado. La salida de la sirena no emite ningún tono agudo cuando se arma o desarma el sistema de cualquier modo.
i	Esta opción no afecta al atributo de tono agudo de sirena de los códigos de acceso.
[2]	Para uso futuro
[3]	ACTIVADO: Bloqueo de radiofrecuencia registrado tras 5 minutos. El problema de bloqueo de radiofrecuencia no se registra en la memoria de eventos hasta que no haya transcurrido el retardo de 5 minutos. DESACTIVADO: Bloqueo de radiofrecuencia registrado tras 20 minutos. El problema de bloqueo de radiofrecuencia se registra en la memoria de eventos una vez transcurrido el retardo inicial de 20 minutos.
i	El problema aparecerá en el teclado nada más ocurrir. El LED de problemas del panel cambio de amarillo a naranja para indicar que el panel se encuentra en un bloqueo de radiofrecuencia.
[4]-[5]	Para uso futuro
[6]	ACTIVADO: Salida audible con urgencia. El teclado hace sonar un tono intermitente (uno por segundo) durante el retardo de salida, si el panel se ha armado mediante un código de acceso, una zona de armado por llave o la tecla de función de armado Ausente. El teclado emitirá un tono diferente (3 tonos por segundo) para advertir que el retardo de salida está a punto de finalizar durante los últimos 10 segundos del retardo de salida. DESACTIVADO: Retardo de salida silencioso. El teclado no emite ningún sonido durante el retardo de salida.
[7]	Para uso futuro
[8]	ACTIVADO: La sirena de incendio es continua. La salida de la sirena suena hasta que se introduce un código de acceso para silenciar la alarma o desarmar el sistema para todos los tipos de alarmas de incendio. Ésta es independiente del tiempo programado para el tiempo de desactivación de la sirena de la Sección [005]. DESACTIVADO: La sirena de incendio sigue al tiempo de espera. La salida de la sirena suena durante el tiempo de desactivación de la sirena o hasta que se introduce un código de acceso para todos los tipos de alarmas de incendio.

[015] Tercer grupo de opciones del sistema

Opción	Descripción
[1]	ACTIVADO: Tecla de incendio activada. Si se mantiene pulsada la tecla  de incendio durante 2 segundos se genera una alarma de incendio. El teclado emite un conjunto de 3 pitidos para confirmar la alarma válida y el zumbador emite un tono de alarma intermitente durante el tiempo de espera de la alarma o hasta que se introduzca un código de acceso. Se transmite un código de transmisión de alarma (si es que se ha programado). DESACTIVADO: Tecla de incendio desactivada. La tecla  de incendio no suena ni transmite una alarma al ser pulsada.
i	Cuando está habilitada, esta tecla genera alarmas en todo momento.

[2] **ACTIVADO: Tecla de pánico audible.** Cuando se genera una alarma válida  con la tecla de pánico, el zumbador del teclado emite una serie de 3 pitidos para confirmar la alarma. Luego, el zumbador emite un tono continuo durante el tiempo de espera de la sirena o hasta que se introduzca un código de acceso.
DESACTIVADO: Tecla de pánico silenciosa. Cuando se genera una alarma válida  con la tecla de pánico, el zumbador del teclado y la salida de la sirena no suenan, pero la transmisión de la alarma se mantiene (si ha sido programada).

[3] **ACTIVADO: Salida rápida habilitada.** Consulte **[*][0]** en el Sección 3.3 **[*]** Comando. **DESACTIVADO: Salida rápida deshabilitada.**

[4] **ACTIVADO: Armado rápido habilitado/teclas de función no requieren código.** Pueden utilizarse el armado **[*][0]** y las teclas de función Presente/Ausente para armar el sistema sin introducir ningún código de acceso válido. **DESACTIVADO: Armado rápido deshabilitado/teclas de función requieren código.** El armado **[*][0]** no está permitido y las teclas de función Presente/Ausente precisan que se introduzca un código de acceso para poder armar el sistema.

i Esta opción de estar **DESACTIVADA** para identificar los mandos inalámbricos para el armado.

[5] **ACTIVADO: Código de acceso necesario para anular zonas.** Tras introducir el comando Anular zonas **[*][1]**, debe introducirse un código de acceso antes de poder anular las zonas. **DESACTIVADO: Código de acceso innecesario para anular zonas.** No se precisa ningún código para introducir el comando Anular zonas **[*][1]** para anular ninguna zona.

[6] **ACTIVADO: Código maestro no modificable por el usuario.** El código maestro (código de acceso 40) no puede ser modificado por el usuario mediante la programación del código de acceso **[*][5]**. El código maestro sólo puede programarse en el modo de programación del instalador, Sección [007]. **DESACTIVADO: Código maestro modificable por el usuario.** El código maestro (código de acceso 40) puede ser programado por el usuario mediante el comando **[*][5][Código maestro][40]**. El código maestro también puede programarse en el modo de programación del instalador.

[7] **ACTIVADO: Monitor de línea telefónica habilitado.** La función TLM está activa y el sistema indica si existe algún problema con la línea telefónica al utilizar el comando de Ver condiciones de problemas **[*][2]**. **DESACTIVADO: Monitor de línea telefónica deshabilitado.** La función TLM está desactivada y el sistema **NO** indica los problemas con la línea telefónica.

[8] **ACTIVADO: Manipulación del sistema habilitado.** El panel supervisa el contacto de manipulación física. Este contacto se activa si el sistema se separa de la pared o si se retira la tapa frontal, generándose una alarma de manipulación del sistema. Una manipulación del sistema dispara una alarma audible si el sistema está armado. Si el sistema está desarmado cuando se produce una manipulación del sistema, éste no puede armarse hasta que la condición de manipulación desaparezca.
DESACTIVADO: Manipulación del sistema deshabilitada. El panel no supervisa el contacto de manipulación física.

[016] Cuarto grupo de opciones del sistema

Opción Descripción

[1] **ACTIVADO: Zona cruzada habilitada.** El panel utiliza el atributo de zona cruzada para la verificación de hurtos.

DESACTIVADO: Código policial habilitado. El panel utiliza la función de código policial para la verificación de hurtos.

[2] **ACTIVADO: Reinicio del retardo de salida habilitado.** Si se abre una zona con retardo (retardo 1 o 2 únicamente) durante el retardo de salida y vuelve a reiniciarse, se considerará como una salida. Si se abre de nuevo una zona con retardo, se considerará como nueva entrada. Con esta opción habilitada, el panel reinicia el retardo de salida. Más aperturas y reinicios de las zonas con retardo no reiniciarán el retardo de salida.

DESACTIVADO: Reinicio del retardo de salida deshabilitado. Las aperturas y reinicios de zonas con retardo no reiniciarán el retardo de salida.
i El retardo de salida sólo puede reiniciarse una vez. Esto incluye los reinicios desde teclas de función en modo Ausente. Si el retardo de salida es silencioso, el tiempo de salida adicional se mantiene silencioso y duplica el tiempo de salida programado (necesario para CP-01).

[3] **ACTIVADO: Apagar la pantalla del teclado cuando no se utilice.** Si no se pulsa una tecla durante 30 segundos, la pantalla y todas las luces del teclado, excepto la luz de fondo (si está habilitada) se **APAGARÁN** hasta la siguiente pulsación de tecla, retardo de entrada, alarma audible o zumbador del teclado. **DESACTIVADO: Teclado siempre activo.** La pantalla del teclado permanece siempre **ENCENDIDA**.

[4] **ACTIVADO: Código de acceso necesario para cancelar el apagado de la pantalla del teclado.** Debe introducirse un código de acceso válido para poder utilizar un teclado con la pantalla apagada. Si la alarma o el retardo de entrada están activos, al introducir un código de acceso se desbloquea la pantalla del teclado y se desarma el sistema.

DESACTIVADO: Código de acceso no requerido. Si se pulsa una tecla de un teclado con la pantalla apagada, ésta se enciende. Si la tecla es un número, se considerará como el primer dígito de un código de acceso.

[5] **ACTIVADO: Luz de fondo del teclado habilitada.** La luz de fondo del teclado estará siempre encendida. **DESACTIVADO: Luz de fondo del teclado deshabilitada.** La luz de fondo del teclado nunca se encenderá.

[6] **ACTIVADO: Llaves inalámbricas identificadas innecesarias para desarmado.** El panel acepta el código clave de desarmado proveniente de una llave inalámbrica sin identificar, permitiendo así el desarmado sin código.

DESACTIVADO: Llaves inalámbricas identificadas necesarias para desarmado. El panel **NO** acepta el código clave de desarmado proveniente de una llave inalámbrica sin identificar. Debe haber asociado un código de acceso a una llave inalámbrica para que funcione.

[7] **ACTIVADO: Estado de anulación mostrado mientras está armado.** Aparecerá el mensaje "Aviso: Anulación activa" si hay zonas que han sido anuladas manualmente cuando el sistema se armó en modo Ausente.

DESACTIVADO: Estado de anulación no mostrado mientras está armado. Las zonas que hayan sido anuladas manualmente no aparecerán indicadas cuando el sistema se arme en modo Ausente.

[8] **ACTIVADO: Horario de verano habilitado.** El panel pasa del modo de horario de verano al horario estándar en función de la época del año programada y el número de horas de las Secciones [168] y [169].

DESACTIVADO: Horario de verano deshabilitado. El panel **NO** introducirá ningún ajuste para el modo de horario de verano.

i Asegúrese de que la programación del horario de verano de la Secciones [168] y [169] no entra en conflicto con la programación de Transmisiones de prueba.

[018] Sexto grupo de opciones del sistema

Opción Descripción

[1] Para uso futuro

[2] **ACTIVADO: Manipulación de teclado habilitada.** Todos los teclados del sistema generarán problemas de manipulación y restauraciones.

DESACTIVADO: Las manipulaciones del teclado están deshabilitadas. Los teclados del sistema **NO** generarán problemas de manipulación y restauraciones.

[3]-[4] Para uso futuro

- [5] **ACTIVADO: Zumbador del teclado sigue a la sirena habilitado.** Los zumbadores de los teclados siguen al estado de la sirena.
DESACTIVADO: Zumbador del teclado sigue a la sirena deshabilitado. Los zumbadores de los teclados **NO** siguen toda la actividad de la sirena. Sólo las alarmas designadas activarán el zumbador del teclado.

i *DSC recomienda el uso de un transformador con el teclado del sistema si se habilita esta función.*

[6]-[8] Para uso futuro

[023] Décimo grupo de opciones del sistema Código

Opción	Descripción
[1]	ACTIVADO: Timbre para aperturas activado: Cuando una zona con el atributo de timbre de puerta activado está abierta, los teclados y sirenas del sistema (si están habilitados), harán sonar el timbre de la puerta. DESACTIVADO: Timbre para aperturas desactivado: Cuando una zona con el atributo de timbre de puerta activado está abierta, los teclados y sirenas del sistema (si están habilitados), no harán sonar el timbre de la puerta.
[2]	ACTIVADO: Timbre para cierres activado: Cuando una zona con el atributo de timbre de puerta activado está restaurada, los teclados y sirenas del sistema (si están habilitados), harán sonar el timbre de la puerta. DESACTIVADO: Timbre para cierres desactivado: Cuando una zona con el atributo de timbre de puerta activado está restaurada, los teclados y sirenas del sistema (si están habilitados), no harán sonar el timbre de la puerta.
[3]	ACTIVADO: Transmisión de prueba sólo mientras está armado: El código de transmisión de prueba periódica se transmite cuando el sistema está armado, en función de las opciones de la transmisión de prueba que estén habilitadas. DESACTIVADO: Transmisión de prueba mientras está armado y desarmado: El código de transmisión de prueba periódica se transmite a la hora programada, con independencia del estado del armado del panel.
	i <i>Esta función está prevista que funcione con el contador de transmisión de prueba configurado en horas.</i>
[4]	ACTIVADO: Contador de transmisión de prueba en horas: Fija el contador de transmisión de prueba en horas. DESACTIVADO: Contador de transmisión de prueba en días: Fija el contador de transmisión de prueba en días.
[5]	ACTIVADO: Cambio de modo Ausente a Presente deshabilitado. El usuario no puede cambiar del modo Ausente (el modo de armado máximo) al modo Presente (modo de armado inferior) mediante las teclas de función de armado o la función [*][1] . DESACTIVADO: El cambio entre el modo Ausente y Presente está permitido.
[6]	Para uso futuro
[7]	ACTIVADO: Los pitidos de problemas son silenciados. Los pitidos de problemas NO sonarán efectuando dos pitidos cada 10 segundos a menos que la causa del problema sea un incendio. DESACTIVADO: Los pitidos de problemas sonarán cada 10 segundos. Los pitidos de problemas sonarán dos veces cada 10 segundos para todos los problemas.
[8]	ACTIVADO: Armados por llave en modo Ausente. Las zonas armadas por llave del sistema lo arman en modo Ausente. DESACTIVADO: Armados por llave en modo Presente o Ausente. Cuando se utiliza una zona de armado por llave para armar el sistema, el modo de armado final dependerá de si el usuario abre o no una zona con retardo durante el retardo de salida. Si el usuario abre una zona con retardo, el sistema se armará en modo Ausente; de lo contrario, el sistema se armará en modo Presente. (Esto es similar a armar el sistema con el teclado mediante un código de acceso. El retardo de salida será audible.)

[024] Undécimo grupo de opciones del sistema Código

Opción	Descripción
[1]	ACTIVADO: Mostrar temperatura habilitada. El teclado muestra la temperatura recibida de la sirena externa con el número más bajo. Si el reloj local también está habilitado, el teclado mostrará la fecha, hora y temperatura. DESACTIVADO: Mostrar temperatura deshabilitada. El teclado NO mostrará la temperatura.
[2]	ACTIVADO: Temperatura indicada en grados Celsius. El teclado indica la temperatura en Celsius. DESACTIVADO: La temperatura se muestra en Fahrenheit. El teclado indica la temperatura en grados Fahrenheit.
[3]	ACTIVADO: Sirena interna del PC9155 habilitada. La sirena interna del panel está habilitada. DESACTIVADO: Sirena interna del PC9155 deshabilitada. La sirena interna del panel está deshabilitada.
[4]	ACTIVADO: Inactividad supervisada por todas las zonas. Si no hay aperturas en zonas de hurto durante las pantallas de los temporizadores de inactividad (Sección [591]-[592]), el panel comunicará el código de fallo de transmisión, si ha sido programado.
	i <i>Este código no se transmite con paneles que estén armados en modo Ausente. Los problemas y las zonas anuladas no generarán indicios de actividad.</i>
	DESACTIVADO: La actividad es supervisada sólo por zonas sin alarma 24 horas. Si no hay aperturas en una zona sin alarma 24 horas durante las pantallas de los temporizadores de inactividad (Sección [591]-[592]), el panel comunicará el fallo de transmisión de código, si ha sido programado.
[5]-[8]	Para uso futuro

[030] Respuesta del circuito de zona

- | Opción | Descripción |
|---------|--|
| [1] | ACTIVADO: La zona 33 es de respuesta rápida del circuito. La zona 33 tiene una respuesta rápida del circuito (36 ms).
DESACTIVADO: La zona 33 es de respuesta normal del circuito. La zona 33 tiene una respuesta normal del circuito (400 ms). |
| [2] | ACTIVADO: La zona 34 es de respuesta rápida del circuito. La zona 34 tiene una respuesta rápida del circuito (36 ms).
DESACTIVADO: La zona 34 es de respuesta normal del circuito. La zona 34 tiene una respuesta normal del circuito (400 ms). |
| [3]-[8] | Para uso futuro |

[101]-[134] Atributos de las zonas

Las siguientes opciones pueden habilitarse o deshabilitarse para cada zona. Si se pulsa el [9] en una de estas secciones, el instalador accederá al grupo superior (atributos 9 a 16) Desde el teclado superior, si se pulsa el [9] se vuelve al grupo inferior (atributos 1 a 8).

i Estos atributos anulan los valores por defecto. No modifique los valores predeterminados de los atributos de las zonas de incendio.

- | Opción | Descripción |
|----------|---|
| [1] | Opciones de la sirena
ACTIVADO: Una alarma activa la salida de la sirena.
DESACTIVADO: Alarma silenciosa. |
| i | <i>SSI se define una zona con alarma silenciosa y se habilita el audio bidireccional (atributo [9]), la sesión de audio sólo será de Escucha. Esto significa que el operador de la central receptora no puede responder al usuario final a través del sistema (esto se aplica sólo al módulo de verificación de audio del PC5950).</i> |
| [2] | Tipo de sirena
ACTIVADO: La salida de la sirena es continua cuando la zona entra en alarma.
DESACTIVADO: La salida de la sirena es discontinua cuando la zona entra en alarma. |
| [3] | Timbre
ACTIVADO: El teclado hace sonar un timbre cuando se abre la zona y cuando se cierra.
DESACTIVADO: La zona no hacer sonar el timbre del teclado. |
| [4] | Anulación
ACTIVADO: La zona puede anularse manualmente.
DESACTIVADO: La zona no puede anularse. |
| [5] | Armado forzoso
ACTIVADO: El sistema puede armarse con la zona abierta. La zona es anulada temporalmente y, cuando se cierra, es supervisada por el sistema.
DESACTIVADO: El sistema no puede armarse si la zona está abierta. |
| [6] | Auto-anulación de zona
ACTIVADO: Cuando salta la alarma en la zona durante el número de veces programado en el contador de auto-anulación de zona (consulte la sección [377]), se apagará sin enviar más transmisiones a la central receptora ni notificaciones SMS a los usuarios designados.
DESACTIVADO: Auto-anulación de zona deshabilitada. Se transmiten todas las alarmas y no siguen al contador de auto-anulación de zona. |
| i | <i>Si una zona se encuentra en modo de auto-anulación de zona, y este atributo se deshabilita y, luego, se habilita, la zona dejará de estar en modo de auto-anulación.</i> |
| [7] | Retardo de transmisión
ACTIVADO: La transmisión de alarmas de zonas se retarda durante el tiempo que se haya programado en la Sección [377] después de que se salte la alarma en la zona. Si se introduce un código de acceso válido durante este tiempo, no se transmitirá ninguna señal de alarma.
DESACTIVADO: Cuando salta una alarma, el código de transmisión se envía inmediatamente. |
| [8] | Zona cruzada
ACTIVADO: Está habilitada la zona cruzada en la zona.
DESACTIVADO: Está habilitada la zona cruzada en la zona. |
| [9] | Audio bidireccional
<i>Se aplica al módulo de verificación de audio bidireccional (PC5950).</i>
ACTIVADO: La zona inicia una sesión de verificación de audio bidireccional con la central receptora.
DESACTIVADO: La zona no inicia ninguna sesión de audio bidireccional. |

[10]-[13] Para uso futuro

Las opciones [14] a [16] se utilizan exclusivamente para las zonas 33 y 34. Si se habilita más de una opción en las opciones 14, 15 y 16, prevalecerá la que tenga el número de atributo inferior. Si se habilitan las opciones 14 y 15, la zona seguirá a la configuración del circuito NC.

- | | |
|------|--|
| [14] | Circuitos normalmente cerrados
ACTIVADO: La zona sigue a la configuración de circuitos normalmente cerrados (NC).
DESACTIVADO: La zona NO sigue a la configuración de circuitos NC. |
| [15] | Resistencias de fin de línea (SEOL) únicas
ACTIVADO: La zona sigue a la configuración de zonas SEOL.
DESACTIVADO: La zona NO sigue a la configuración de zonas DEOL. |
| [16] | Resistencias de fin de línea (DEOL) dobles
ACTIVADO: La zona sigue a la configuración de zonas DEOL.
DESACTIVADO: La zona NO sigue a la configuración de zonas DEOL. |

[167] Las comunicaciones con interfaz GPRS/Ethernet Interface esperan confirmación

Este valor representa el tiempo de espera del comunicador de una confirmación (ACK) del receptor tras enviar el paquete SIA a la central receptora.

[168]-[169] Horario de verano

Estas secciones ayudan a programar el inicio y el final del horario de verano. En Sección [168] el mes se programa en la primera entrada, la semana en la segunda entrada y el día del mes o el día de la semana en la tercera entrada. La hora del día, cuando el código del panel “adelante” el reloj del sistema el número de horas, se programa en la última sección de esta entrada. En la Sección [169], siguiendo el orden de entradas de la Sección [168], el instalador puede programar el mes, semana, día del mes o día de la semana y la hora del día cuando el reloj del sistema se “atrase” con el número de horas programadas en la última entrada de esta sección.

- [1] **Mes** Valores válidos son 01-12 para enero a diciembre
- [2] **Semana** Valores válidos son 0-5.
Introduzca un “0” para programar una fecha y hora concretas con el fin de adelantar el reloj en la Sección [168] o atrasarlo en la Sección [169].
Introduzca 1-5 para programar el momento del mes en el que el tendrá lugar “día concreto de la semana (Dom-Sáb)” programado para adelantar el reloj en la Sección [168] o retrasarlo en la Sección [169].
- [3] **Día** Si se programa un “0” en la sección anterior, los valores válidos son 1-31 para el día del mes.
Si se programa “1-5” en la sección anterior, los valores válidos son 0-6 (Dom-Sáb) para el día de la semana.
- [4] **Hora** Valores válidos son 0-23 horas. Ésta es la hora del día en que hay que adelantar o atrasar el reloj.
- [5] **Hora** Valores válidos son 1 o 2 horas. Éste es el número de horas que hay que adelantar o atrasar el reloj.

i *Para programar la última semana del mes, programe la semana 5 en la segunda entrada.
La hora no puede programarse para que cambie a media noche. Si el horario de verano tiene lugar a media noche, programe la hora para las 2:00 AM.*

[170] Temporizador de salida PGM

Este valor representa el periodo de tiempo (en segundos) en que se activará una PGM si se programa para que siga al temporizador PGM. Valores válidos son 001-255.

i *Si se programa una PGM de eventos del sistema para que siga al temporizador de activación de salida, deben habilitarse todos los atributos de la PGM. La manipulación del sistema también seguirá a este temporizador.*

[176] Temporizador de zona cruzada/código policial

Esta opción afecta al registro y transmisión de la zona cruzada/código policial, así como a la función de la zona cruzada. Cuando se produce la activación de una zona, se inicia el temporizador de zona cruzada. Este temporizador afecta al panel de dos modos diferentes en función de la programación de las opciones de verificación de hurtos (Sección [016], Opción [1]): Si se utiliza la función de código policial, la primera alarma de zona lo transmitirá inmediatamente. Cuando se produzca la segunda alarma de zona en el plazo (en minutos) programado en esta sección, el panel registrará y transmitirá el evento de código policial. Si la segunda alarma de zona tiene lugar después de que finalice este temporizador, el código policial no se registrará ni se transmitirá y el temporizador se reiniciará.

Si se utiliza el atributo de zona cruzada, la primera alarma de zona no se registrará, no transmitirá ni iniciará una secuencia de alarma audible. Si se abre una segunda zona en el intervalo de tiempo del temporizador de zona cruzada (en segundos), el panel disparará la pertinente secuencia de alarma y comunicará las alarmas de ambas zona seguido de la señal de verificación de hurto. **Si se programa 000 en esta sección:**

El código de policía se transmite con dos alarmas de zonas distintas durante un periodo de armado para armado.
La función de zonificación cruzada no funcionará. Éste no es un valor válido para la zonificación cruzada.

i *El temporizador de código policial funciona en minutos y temporizados de zona cruzada, en segundos.*

[190] Temporizador de prealerta en armado sin actividad

Éste es el tiempo durante el cual sonará la prealerta de armado sin actividad cuando finalice el temporizador de ausencia de actividad (consulte la Sección [191]).

El teclado mostrará el mensaje *Armado del sistema en curso* durante el tiempo del temporizador de prealerta. Si se programa como 000, el sistema se arma cuando finaliza el temporizador de ausencia de actividad. Valores válidos son 000 - 255 minutos.

[191] Temporizador de ausencia de actividad

El sistema inicia su secuencia de armado automático al finalizar el temporizador de ausencia de actividad. Si se programa un “000” en esta sección, se deshabilitará el armado de ausencia de actividad. Los valores válidos son de 005 a 255 minutos, 000 para deshabilitarlo. El temporizador de inactividad se inicia al abrirse un punto de entrada/salida. El temporizador se anulará con la siguiente apertura de zona y volverá a iniciarse sólo cuando se produzca una nueva apertura de un punto de entrada/salida.

i *Los valores válidos comienzan a los 5 minutos. Un PIR que ya esté activo no puede reactivarse durante, al menos, otros 3 minutos.*

[202]- [206] Atribuciones de zonas

Estas secciones determinan la habilitación o deshabilitación de cada zona individual. Si se habilita una zona, es supervisada por el sistema y actúa según el tipo de zona programada. Si no se atribuye una zona al sistema, no es supervisada y toda la actividad de esa zona es ignorada por el panel.

[301] Primer número de teléfono

La información de esta sección también se refiere a las Secciones [302], [303] y [305].

Estas secciones determinan el tipo de comunicador que se activa en caso de alarma (teléfono, GPRS y Ethernet) y la secuencia que sigue el sistema en caso de que la comunicación sea satisfactoria.

- Si se introduce una [D] seguida de un [número de teléfono] terminado en “F”, se configura la sección de la marcación de teléfono.
P.ej.: [D1222333444F]
- Si se introduce una [D] seguida de [CAA] terminado en “F”, permite que la configuración del sistema sea determinada por el módulo GPRS/Ethernet.
P.ej.: [DCAAF]
- Presione [DCBBF] para configurar la sección del **Receptor Ethernet 1**
- Presione [DCCCF] para configurar la sección del **Receptor Ethernet 2**
- Presione [DCDDF] para configurar la sección del **Receptor GPRS 1**

- Presione [DCEEF] para configurar la sección del **Receptor GPRS 2**

Comunicaciones telefónicas

Todas las secciones de números telefónicos tienen una extensión de 32 dígitos. Es posible programar dígitos hexadecimales en el número de teléfono para realizar más funciones del modo siguiente:

- Presione [*][2][*] – HEX B para marcar “*”
- Presione [*][3][*] – HEX C para marcar “#”
- Presione [*][4][*] – HEX D para buscar un tono de marcación adicional, tal y como requieren las centralitas telefónicas privadas.
- Presione [*][5][*] – HEX E para introducir una pausa de 2 segundos en el número de teléfono.

i Existe una pausa de 2 segundos automática antes de que se inicien más búsquedas de tonos de marcación.

- HEX A no se utiliza.
- HEX F representa el final del número de teléfono (todo lo que siga a la F es ignorado).
- Si pulsa [#] en estas secciones, hará que se salga y se guarde todo el número de teléfono.
- El panel no tratará de comunicar si no se programa ningún número de teléfono. Esto se refiere a los números de teléfono 1 y 2.

[302] Segundo número de teléfono

Consulte los detalles en [301] Primer número de teléfono.

[303] Tercer número de teléfono

Consulte los detalles en [301] Primer número de teléfono.

[304] Secuencia de marcado de cancelación de llamada en espera

Consiste en una entrada hexadecimal de 6 dígitos que sirve para deshabilitar la llamada en espera en una línea provista de la función. Normalmente es *70 para la mayoría de áreas. Si se marca esta secuencia antes del número de teléfono, se deshabilita la llamada en espera mientras dure la llamada. Si se programa esta sección (no FFFFFFF), y la Opción [4] de la Sección [382] está ACTIVADA, el panel marcará esta secuencia en lugar del primer dígito del número de teléfono (Secciones [301]-[303]). Esto se refiere únicamente al primer intento que se realice con cada número de teléfono. Si no se precisan seis dígitos, finalice la secuencia con F hexadecimales para crear una secuencia de 6 dígitos.

[305] Cuarto número de teléfono

Consulte los detalles en [301] Primer número de teléfono.

[310] Código de la cuenta del sistema

Se trata del código de cuenta que utiliza el panel al comunicarse. Este código de cuenta puede tener hasta seis dígitos para el formato de comunicaciones SIA.

i Sólo SIA admite códigos de cuenta de 6 dígitos. Si se utiliza un código de cuenta de 4 dígitos, introduzca FF como los dos últimos dígitos. Cuando se emplean los formatos Contact ID o BPS y el número de cuenta lleva un '0', sustituya el '0' por un dígito HEX 'A'.

Códigos de transmisión

Los códigos de transmisión se encuentran en las secciones [320] a [348]. Cada formato tiene sus propias normas y requisitos.

i Los módulos GS2065 y TL265GS sólo admiten el forma de códigos de transmisión SIA.

[320]-[326] Alarmas de zona y restauraciones de alarma

El comunicador utiliza estos códigos de transmisión para transmitir alarmas y restauraciones de zonas para las zonas 1 a 34. Estos códigos de transmisión se transmiten al grupo de direccionamiento de llamadas de alarma y restauración

i Las alarmas de zona se transmitirán al grupo de direccionamiento de llamadas de transmisión de pruebas del sistema cuando se transmitan como parte de una prueba de desplazamiento (habilitada si la Opción [2] de la Sección [382] está ACTIVADA).

[328] Códigos de transmisión de alarma diversos

Alarma de coacción

Este código de transmisión se envía siempre que se utilice un código de coacción para realizar cualquier función en el sistema. El código de transmisión se envía al grupo de direccionamiento de llamadas de alarma y restauración.

Apertura tras alarma

Este código de transmisión se envía cuando el sistema se desarma tras una alarma; si saltó una alarma durante el periodo de armado anterior. El código de transmisión se envía al grupo de direccionamiento de llamadas de alarma y restauración.

Cierre reciente

La transmisión de un cierre reciente se produce si salta una alarma a los 2 minutos de que finalice el tiempo del retardo de salida. El informe de cierre reciente se transmite sólo para la primera alarma. El código de transmisión se envía al grupo de direccionamiento de llamadas de alarma y restauración. Además, se transmite el evento de cierre reciente, aun cuando la alarma de zona tenga habilitado el retardo de transmisión.

Alarma de zona cruzada/código policial

Cuando se utiliza la zonificación cruzada (Sección [016] Opción [1] ACTIVA), este código de transmisión se envía cuando salta la alarma en dos zonas ‘cruzadas’ durante el periodo de zona cruzada. Cuando se utiliza el código policial (Sección [016] Opción [1] DESACTIVADA), este código de transmisión se envía cuando salta la alarma en dos zonas cualquiera. En ambos casos, sólo se envía un código de transmisión durante cada periodo de armado para armado. El código de transmisión se envía al grupo de direccionamiento de llamadas de alarma y restauración.

Hurto sin verificar

Cuando se utiliza la zonificación cruzada (Sección [016] Opción [1] ACTIVADA), se envía este código de transmisión si se activa el temporizador de zona cruzada con la primera alarma de zona cruzada, pero no es verificado por una segunda alarma de zona cruzada antes de que el temporizador finalice. Este código de transmisión se envía al grupo de direccionamiento de llamadas de alarma y restauración.

Alarma cancelada

Si se envía un evento de alarma tras finalizar el retardo de transmisión, aparecerá una ventana con el tiempo de cancelación. Si, mientras esta ventana está activa, se introduce un código de acceso válido, se registrará y transmitirá este evento. Cuando la central receptora confirme este código de transmisión/evento, el teclado emitirá una señal acústica de confirmación. Este código de transmisión se envía al grupo de direccionamiento de llamadas de alarma y restauración. Consulte la Sección [377] Ventana de cancelación de comunicaciones.

[329] Códigos de transmisión de alarma prioritaria y restauración (Alarmas/Restauraciones de incendio, auxilio, pánico y fallo de transmisión)

Si están activados y se utilizan para generar alarmas manuales, estos códigos de transmisión se envían al grupo de direccionamiento de llamadas de alarma y restauración.

[330]-[336] Manipulaciones de zona y restauraciones de manipulaciones

El comunicador utiliza estos códigos de transmisión para transmitir manipulaciones y restauraciones de zona para las zonas 1 a 34. Estos códigos de transmisión se transmiten al grupo de direccionamiento de llamadas de alarmas de manipulación y restauración de manipulación del sistema.

[338] Códigos de transmisión de manipulaciones diversos**Manipulación y restauración del sistema**

Estos códigos de transmisión se envían al grupo de direccionamiento de llamadas de alarmas de manipulación y restauración de manipulación del sistema cuando se produce una manipulación del sistema.

Bloqueo del teclado

Cuando el sistema activa el bloqueo del teclado, este código de transmisión se envía al grupo de direccionamiento de llamadas de alarmas de manipulación y restauración de manipulación del sistema.

[339] Códigos de cierre/transmisión (cierre por usuarios 1-16)

Cuando se arma el sistema, se envía un código de transmisión de cierre con el código de usuario utilizado para armar el sistema una vez que finaliza el retardo de salida. Estos códigos de transmisión se envían al grupo de direccionamiento de llamadas de apertura y cierre del sistema. Además, en la memoria de eventos se registra como "Armado en modo Presente" o "Armado en modo Ausente".

Cierre por usuarios (coacción)

Cuando se arma el sistema con un código de acceso programa como coacción, se envía el correspondiente código de transmisión de cierre. Este código de transmisión se envía al grupo de direccionamiento de llamadas de apertura y cierre.

[341] Códigos de transmisión de cierre (armado) diversos**Cierre por el código de acceso 40**

Consulte [339] Cierre por usuarios 1-16

Anulación automática de zonas

Esto detiene la transmisión de información sobre la anulación de zonas en sistemas configurados con un formato de comunicación automática (SIA y Contact ID). Presione [00] para deshabilitar las comunicaciones de anulación automática de zonas. Si han de identificarse las zonas, éstas serán transmitidas junto con el cierre parcial al grupo de direccionamiento de llamadas de apertura y cierre. (Los tipos de zonas de 24 horas se transmitirán como que han sido anuladas cuando el usuario salga del menú de anulación.)

Cierre parcial

Si se anulaban manualmente zonas en el momento del armado, este código de transmisión se envía a la central receptora con el código de cierre como advertencia de seguridad comprometida. Las anulaciones automáticas provocadas por el armado en modo Presente impedirán la transmisión de este código. Las zonas armadas forzosamente por el armado automático se transmitirán del modo descrito anteriormente. Si se utiliza el formato SIA, cada zona se identificará mediante el identificador UB-XX (anulación no tecleada). Las zonas identificadas seguirán al código de cierre parcial y precederán a la transmisión de cierre. Este código de transmisión se envía al grupo de direccionamiento de llamadas de apertura y cierre.

Cierre especial

Si el sistema se arma sin código de acceso utilizando la zona de armado por llave, descarga, armado rápido [*][0], o las teclas de función Presente o Ausente, se enviará este código de transmisión. Además, en la memoria de eventos se registra como "Armado en modo Presente" o "Armado en modo Ausente" para todos los tipos de cierre. Este código de transmisión se envía al grupo de direccionamiento de llamadas de apertura y cierre.

Fallo de salida

Si se produce un error de salida y el retardo de entrada finaliza antes de que se desarme el sistema, se enviará este código de transmisión. Este código de transmisión se envía al grupo de direccionamiento de llamadas de aperturas y cierres

- i** *Si la zona con retardo que provocó el error de salida tiene habilitada la zonificación cruzada, se transmitirán el fallo de salida y la alarma de zona si no se abre una segunda zona. Esto sirve para informar a la central receptora de que el local no está seguro. La secuencia de alarma local sigue las normas de zonificación cruzada. El error de salida se transmite con la alarma de zona que provocó el fallo, incluso si dicha zona tiene habilitado el retardo de transmisión.*

[342] Código de transmisión de apertura (desarmado) (Usuarios 1-16)

Cuando se desarma el sistema, se envía un código de transmisión de apertura del usuario correspondiente. Estos códigos de transmisión se envían al grupo de direccionamiento de llamadas de apertura y cierre.

Apertura por usuarios (coacción)

La apertura de mediante un código de acceso programado como coacción da lugar al envío del correspondiente código de transmisión de apertura. Estos códigos de transmisión se envían al grupo de direccionamiento de llamadas de apertura y cierre.

[344] Códigos de transmisión de apertura (desarmado) diversos

Apertura por el código de acceso 40

Consulte [342] Apertura (desarmado) por usuarios 1-16

Apertura especial

Si el sistema se desarma (se abre) mediante zona de armado por llave, una llave inalámbrica sin identificar o mediante descarga, se envía este código de transmisión al grupo de direccionamiento de llamadas de apertura y cierre.

[345]-[346] Códigos de transmisión de alarma de mantenimiento

Problema y restauración de la batería

Si la batería de reserva tiene poca carga o se desconecta, se transmite este problema. Estos códigos de transmisión se envían al grupo de direccionamiento de llamadas de mantenimiento del sistema.

Fallo y restauración de red

Si la alimentación de red falla o se restaura, se envían estos códigos de transmisión. Existe un retardo programable (001-255 minutos, Sección [377]) que se aplica tanto al problema como a la restauración. Estos códigos de transmisión se envían al grupo de direccionamiento de llamadas de mantenimiento del sistema.

Problema y restauración de incendio

Toda notificación de circuito abierto o de baja sensibilidad, manipulación o fallo proveniente de un detector de humo inalámbrico provoca la transmisión del problema. Estos códigos de transmisión se envían al grupo de direccionamiento de llamadas de mantenimiento del sistema.

Problema y restauración de la fuente de alimentación auxiliar

Si se produce algún problema con la fuente de alimentación auxiliar (el PTC Aux. ha provocado que la fuente auxiliar deje de suministrar energía), se transmite este problema. Estos códigos de transmisión se envían al grupo de direccionamiento de llamadas de mantenimiento del sistema.

i Cuando el coeficiente de temperatura positiva auxiliar (fusible electrónico) se abre debido a un cortocircuito o a un elevado consumo de corriente, cuando se resuelve el cortocircuito y sigue aplicándose una carga, la salida Aux+ no se recuperará. Debe apagarse y encenderse para resolver este problema.

Restauración TLM

Se envía el código de restauración TLM cuando el problema del teléfono se ha resuelto. Este código de transmisión se envía al grupo de direccionamiento de llamadas de mantenimiento del sistema.

Problema general del sistema y restauración

Estos códigos de transmisión se envían a través del grupo de direccionamiento de llamadas de mantenimiento del sistema para notificar los problemas de bloqueo de radiofrecuencia que se produzcan en el sistema.

Problema y restauración de la supervisión general del sistema

Estos códigos de transmisión se enviarán al grupo de direccionamiento de llamadas de mantenimiento del sistema cuando se detecte un módulo TLXXX registrado como ausente o restaurado.

[347] Códigos de transmisión de mantenimiento diversos

Fallo de comunicación (Número de teléfono 1, 2, 3 y 4)

Cuando no pueden comunicarse eventos a ningún número de teléfono, este código de transmisión se envía en la siguiente comunicación que se realice con éxito. La información se transmite en el siguiente orden: Evento(s) antiguo(s), Fallo de comunicación (Teléfono nº 1), Evento(s) nuevo(s).

El código de transmisión no sigue a ningún "grupo" de direccionamiento de llamadas. Se envía a los direccionamientos de llamadas de cada grupo con el envío de de las transmisiones de eventos fallidas. Cuando es imposible comunicar los eventos a un número de teléfono, no se intenta comunicar de nuevo hasta que no se envía otro evento a ese número de teléfono.

Entrada y salida del DLS

Cuando se habilita la opción de rellamada, el panel de control envía el código de transmisión de entrada del DLS antes de devolver la llamada al ordenador de descarga. El panel envía el código de transmisión de salida del DLS cada vez que el DLS completa una sesión DLS satisfactoriamente con el panel de control. El código de transmisión de la entrada del DLS se envía de dos modos: después de que el panel haya recibido correctamente una llamada del DLS, pero antes de que el panel devuelva la llamada al DLS a través del número de teléfono de descarga cuando la opción de rellamada esté habilitada o tras una llamada iniciada por un usuario. Estos códigos de transmisión se envían al grupo de direccionamiento de llamadas de mantenimiento del sistema.

i Si el DLS finaliza por una alarma, el PC9155 no comunicará el evento de salida del DLS.

Fallo general de zona y restauración

Este código de transmisión se envía siempre que una zona pasa a un estado de fallo. Sucede cuando se produce un cortocircuito en la zonas DEOL cableadas o una pérdida de supervisión en una zona inalámbrica. Estos códigos de transmisión se envían al grupo de direccionamiento de llamadas de mantenimiento del sistema.

Delincuencia

El código de transmisión de delincuencia se transmite de una de las dos maneras siguientes. Si la Sección [380] Opción [8] está DESACTIVADA, se transmite si no se ha armado el sistema durante el número de días programado en la Sección [377]. Si la Sección [380] Opción [8] está ACTIVADA, se transmite si no se ha detectado actividad en el sistema durante el número de horas programado en la Sección [377]. Este código de transmisión se envía al grupo de direccionamiento de llamadas de mantenimiento del sistema

i El temporizador de actividad de delincuencia está activo cuando el sistema se arma en modo Presente y no lo está en el modo de armado Ausente o Nocturno.

Códigos de alarma y restauración de poca carga de batería de zona general

Los siguientes códigos de transmisión se envían para comunicar un problema de poca carga de batería en una zona de zonas inalámbricas. Las zonas concretas se registran en la memoria de eventos. Los formatos SIA y Contact ID identifican la zona con el problema de la batería con poca carga. Un problema de poca carga de batería de una zona se muestra de inmediato. La transmisión puede retardarse (Sección [377]). Estos códigos de transmisión se envían al grupo de direccionamiento de llamadas de mantenimiento del sistema.

Entrada y salida del instalador

Los códigos de transmisión de entrada y salida del instalador se envían cuando el panel entra y sale del modo de instalador respectivamente. Al salir automáticamente del modo de instalador tras iniciar el PC-Link mediante la Sección [499], el evento de salida del instalador no se comunica hasta que se complete la sesión del DLS. Estos códigos de transmisión se envían al grupo de direccionamiento de llamadas de mantenimiento del sistema.

Problema general de supervisión del sistema y restauración

Estos códigos de transmisión se envían a través del grupo de direccionamiento de llamadas de mantenimiento del sistema cuando se detecta que un módulo TLXXX registrado está ausente o ha sido restaurado.

[348] Códigos de transmisión de prueba

Inicio/Fin de prueba de desplazamiento

Estos códigos de transmisión se envían al iniciarse o terminarse la prueba de desplazamiento. Estos códigos preceden y terminan los códigos de transmisión de alarma para las zonas que estén activadas durante la prueba de desplazamiento, si es que han de transmitirse las alarmas (Sección [382] Opción [2]). Los códigos de transmisión de la prueba de desplazamiento se envían al grupo de direccionamiento de llamadas de transmisión de pruebas del sistema.

Transmisión de prueba periódica

Cuando han transcurrido el intervalo programado y la hora del día, se envía este código de transmisión. Este código de transmisión se envía al grupo de direccionamiento de llamadas de transmisión de pruebas del sistema.

Prueba del sistema

Cuando se utiliza el comando [*][6][código maestro][4] para realizar una prueba manual del sistema, se envía este código de transmisión para comprobar el comunicador. Este código de transmisión se envía al grupo de direccionamiento de llamadas de transmisión de pruebas del sistema.

[350] Opciones de formato del comunicador

Esta sección requiere entradas de 2 dígitos (1 por número de teléfono). Consulte el Apéndice B. Opciones de formato del comunicador.

i Si se programan números de teléfono para ser utilizados con los módulos TL260/TL265GS/GS2060/GS2065, el formato de programación debe ser SIA.

[351]-[376] Direccionamientos de llamadas del comunicador

Los direccionamientos de llamadas del comunicador pueden configurarse para 4 números de teléfono distintos. Cada código de transmisión entra dentro de uno de los siguientes 5 grupos:

- Alarmas y restauraciones
- Aperturas y cierres
- Manipulaciones y restauraciones (incluidas las manipulaciones del sistema)
- Alarmas y restauraciones de mantenimiento del sistema
- Transmisiones de pruebas del sistema

Puede atribuirse cada grupo a los siguientes direccionamiento de llamadas:

Opción 1: 1^o Número de teléfono

Opción 2: 2^o Número de teléfono

Opción 3: 3^o Número de teléfono

Opción 4: 4^o Número de teléfono

[377] Variables de comunicación

Auto-anulación de zona (alarmas y restauraciones)

Este valor determina el número de intentos de transmisión (pares de alarma y restauración) por zona que realiza el comunicador antes de cerrar dicha zona (“auto-anulación de zona”). Programe un número de 3 dígitos de 000 a 014. Cuando se programa como 000, el comunicador **NO** se apaga y se transmiten todas las alarmas. La sirena y la memoria de eventos pueden seguir a la auto-anulación de zona si están activadas.

Auto-anulación de zona (manipulaciones y restauraciones)

Este valor determina el número de veces que puede ocurrir el mismo tipo de evento de manipulación del sistema antes de detener las transmisiones. Programe un número de 3 dígitos de 000 a 014. Cuando se programa como 000, el comunicador **NO** se apaga y se transmiten todas las manipulaciones. Esta auto-anulación afecta a las manipulaciones de zona y del sistema.

Auto-anulación de zona (problemas y restauraciones de mantenimiento)

Este valor determina el número de veces que puede ocurrir el mismo tipo de evento de (problema) mantenimiento del sistema antes de detener las transmisiones. Los problemas de incendio seguirán a la variable de auto-anulación de mantenimiento. Programe un número de 3 dígitos de 000 a 014. Cuando se programa como 000, la auto-anulación de zona se deshabilita y se transmiten todos los problemas de mantenimiento.

Retardo de comunicación (segundos)

Este valor determina el retardo antes de la transmisión de una alarma para zonas que tienen habilitado el atributo de retardo de transmisión. Los valores válidos son de 000 a 255 segundos.

i El retardo debe estar comprendido en el intervalo (015-045) para instalaciones CP-01.

Retardo de comunicación de fallo de CA/Red (en minutos u horas)

Este valor determina el retardo antes de la transmisión de un fallo de red o una restauración de red. El fallo o restauración de red se muestra inmediatamente y se registra en la memoria. Los valores válidos para esta sección son de 000 a 255 minutos u horas, dependiendo de la Sección [382] Opción [6].

Retardo de problema TLM

Aquí se programa el número de revisiones válidas (intervalo de 3 segundos) que son necesarias antes de transmitir un problema de línea telefónica. Los valores válidos son de 000 a 255 para la anunciación del problema de 3 a 765 segundos (12,75 minutos). Esto también se aplica al retardo de restauración del problema.

Ciclo de transmisión de prueba

Este valor determina el periodo entre transmisiones de prueba de la línea terrestre. Los valores válidos son [001]-[255], el [000] deshabilita la transmisión de prueba. Este intervalo es en horas o días, según lo programado en la Sección [023] Opción [4].

Retardo de transmisión de batería con poca carga de dispositivos inalámbricos (en días)

Cuando un dispositivo inalámbrico comunique un problema de batería con poca carga, el problema aparecerá indicado inmediatamente en el teclado. La transmisión de este problema a la central receptora y su registro en la memoria de eventos se verán retardados por el número días que se haya programado en esta sección. Si el usuario no resuelve el problema de insuficiencia de la batería antes de que finalice el retardo, se transmitirá y se registrará el problema de batería con poca carga. Los códigos de alarma y restauración de batería con poca carga se transmitirán una sola vez por periodo de armado. La transmisión de la restauración de batería con poca carga no se retarda. Los problemas de dispositivos con poca carga de batería se registran a medianoche cuando finaliza el temporizador.

i Las condiciones de batería con poca carga de la etiqueta de proximidad sólo podrán borrarse del menú de problemas eliminando la etiqueta del sistema.

Retardo de transmisión de delincuencia

el valor de esta sección determina el tiempo que se pospondrá el evento de delincuencia antes de que se registre en la memoria de eventos y se transmita. El que este valor sea en horas o días viene determinado por el hecho de que el evento de delincuencia sea por actividad (horas) o cierre (días), según se haya especificado en la Sección [380] Opción [8]. Los valores válidos son [001]-[255], el [000] deshabilita la transmisión de delincuencia.

Ventana de cancelación de comunicaciones (CP-01 sólo)

Finalizado el retardo TX y transmitida una alarma de zona, se abrirá la ventana de Cancelación. Si se introduce un código de acceso en esta venta, se enviará un código de transmisión de comunicaciones y se registrará en la memoria de eventos. Si finaliza la ventana de cancelación de comunicaciones sin haber introducido un código de acceso o se introduce un código después de desaparecer la ventana, no habrá registro ni comunicación.

[378] Hora del día para la transmisión de pruebas

Introduzca una hora de 4 dígitos siguiendo el formato de 24 horas (HH:MM) para definir la hora del día para la transmisión de pruebas. Los valores válidos son de 00 a 23 para las horas (HH) y de 00 a 59 para los minutos (MM). Para deshabilitar la hora del día para la transmisión de pruebas, introduzca [9999] en esta sección.

i La hora que aquí se programe NO debe ser la misma que la programada para el horario de verano.

[380] Primer grupo de opciones del comunicador

Opción	Descripción
--------	-------------

- | | |
|-----|---|
| [1] | ACTIVADO: Comunicador habilitado. El comunicador es habilitado y se enviarán todos los eventos programados para transmitir. Consulte las secciones de programación de números de teléfonos, códigos de transmisión y direccionamiento de llamadas.
DESACTIVADO: Comunicador deshabilitado. Es comunicador queda deshabilitado y los eventos no se transmiten a la central receptora. |
|-----|---|

i La descarga puede seguir realizándose con el comunicador deshabilitado.

- | | |
|-----|--|
| [2] | ACTIVADO: Transmisiones de restauración tras tiempo de espera de sirena. Los códigos de transmisión de restauración de zona no se envían hasta que la zona no ha sido restaurada y ha finalizado el tiempo de activación de la sirena. Si la zona no se restaura al finalizar el tiempo de activación de la sirena, la restauración se transmitirá cuando la zona se restaure físicamente o cuando se desarme el sistema.
DESACTIVADO: Las transmisiones de restauración siguen a las zonas. Los códigos de restauración de zona se transmiten cuando se restaura la zona físicamente. Si las zonas siguen abiertas cuando se desarma el sistema, los códigos de restauración se transmitirán cuando se desarme el sistema. |
|-----|--|

i Las zonas de 24 horas no se restaurarán hasta que la zona se restaure físicamente, independientemente de cuál sea la configuración de esta opción.

- | | |
|-----|---|
| [3] | ACTIVADO: Marcación por pulsos. El sistema marcará los números de teléfono mediante la marcación por pulsos (rotatoria)
DESACTIVADO: Marcación DTMF. El sistema marcará los números de teléfono mediante la marcación por tonos (DTMF) |
|-----|---|

[4]-[5]	Para uso futuro
---------	-----------------

- | | |
|-----|--|
| [6] | ACTIVADO: Marcado de reserva alterno habilitado. El comunicador cambia al siguiente número de reserva de la secuencia después de cada intento de marcación fallido. Continúa así hasta que se establece la comunicación o la secuencia se ha repetido 5 veces.
DESACTIVADO: Llamada al número principal, reserva para números secundarios. Si fallan los 5 intentos de comunicar con el teléfono principal, el comunicador pasa al siguiente número de reserva y realiza 5 intentos más. Si sigue fallando la comunicación, el comunicador probará con al segundo y tercer número de reserva si están designados. |
|-----|--|

i Si fallan los 5 intentos de llamada a los número de teléfono designados, se iniciará un problema FCT para el número de teléfono principal y se registrará en la memoria de eventos, independientemente de la configuración de esta opción.

[7]	Para uso futuro
-----	-----------------

- | | |
|-----|--|
| [8] | ACTIVADO: La delincuencia sigue a la actividad de zona (delincuencia de zona). Si no hay actividad de zona, el temporizador de retardo de transmisión de la delincuencia de la sección [377] comienza a contar en horas . Cuando el temporizador alcanza la hora programada, el panel transmite el código de delincuencia, si ha sido programado. Si hay actividad de zona en el sistema en cualquier momento, el contador se reinicia. Si se utiliza esta opción, no estará disponible la opción de delincuencia de cierre. |
|-----|--|

i Este código no se transmite con paneles que estén armados en modo "Ausente".
La actividad en zonas anuladas no afecta a este temporizador.
Este temporizador se reinicia cuando se arma el sistema.

DESACTIVADO: La delincuencia sigue al armado (delincuencia de cierre). Este código de transmisión se envía siempre que se agota el número de días programado para la delincuencia sin que el panel se arme. El temporizador para esta función se programa en la Sección [377]. El valor que se programe en esta sección determina el número de días que cuenta el panel cuando no está armado antes de enviar el código de transmisión de delincuencia a la central receptora. Una vez enviado este código, el temporizador no se reinicia hasta que el panel se haya armado. Esta función se deshabilita programando un 000 en la Sección [377].

[381] Segundo grupo de opciones del comunicador

Opción Descripción

- [1] **ACTIVADO: Confirmación de teclado de la apertura tras alarma habilitada.** Cuando se envía correctamente el código de transmisión de apertura tras alarma, el teclado emite una serie de 8 pitidos para confirmar que se ha enviado y recibido el código de apertura tras alarma. Esta confirmación tiene lugar con la transmisión correcta de cada código de apertura tras alarma.
DESACTIVADO: Confirmación de teclado de la apertura tras alarma deshabilitada. El teclado no devuelve la llamada de confirmación cuando se transmite correctamente una apertura tras alarma.

[2] **Para uso futuro**

- [3] **ACTIVADO: SIA envía los códigos de transmisión programados.** Cuando esta opción está ACTIVADA y hay programado in código de transmisión válido en la sección de códigos de transmisión, se envía el código de transmisión programado.

i Si se programa FF o 00 como código de transmisión, el evento no se comunica.

DESACTIVADO: SIA envía los códigos de transmisión automáticos. Cuando esta opción está DESACTIVADA, el panel envía códigos de transmisión automáticos SIA. Si el código de transmisión se programa como 01-FE o FF, se envían los códigos de transmisión automáticos asociados al mismo. Esta opción se utiliza cuando se precisa un código de transmisión diferente (es decir, marcación residencial, etc.). Si se programa como 00, se deshabilita la transmisión del evento. Consulte el Apéndice A: Formatos de códigos de transmisión.

Entrada de códigos de transmisión	Opción ACTIVADA	Opción DESACTIVADA
00	Sin transmisión	Sin transmisión
FF	Sin transmisión	Código trans. autom. enviado
01-FE	01-FE enviado	Código trans. autom. enviado

- [4] **ACTIVADO: Confirmación de cierre habilitada.** Cuando se envía correctamente un código de transmisión de cierre, el teclado emite una serie de 8 pitidos para confirmar que se ha enviado y recibido el código de cierre.
DESACTIVADO: Confirmación de cierre deshabilitada. No se produce ninguna llamada de confirmación del teclado cuando se envía correctamente un código de transmisión de cierre.

[5] **Para uso futuro**

[6] **Para uso futuro**

- [7] **ACTIVADO: Contact I.D. utiliza códigos de transmisión programados.** El formato de comunicaciones Contact I.D. utiliza códigos de transmisión programados cuando transmite a la central receptora.
DESACTIVADO: Contact I.D. utiliza códigos de transmisión automáticos. El formato de comunicaciones Contact I.D. utiliza los códigos de transmisión automáticos que se recogen en el Apéndice A cuando transmite a la central receptora.

[8] **Para uso futuro**

[382] Tercer grupo de opciones del comunicador

Opción Descripción

[1] **Para uso futuro**

- [2] **ACTIVADO: Comunicación de alarmas de zona durante la prueba de desplazamiento habilitada.** Se comunican las alarmas de zona que ocurran durante la prueba de desplazamiento si así se ha programado.
DESACTIVADO: Comunicación de alarmas de zona durante la prueba de desplazamiento deshabilitada. No se comunican las alarmas de zona que ocurran durante la prueba de desplazamiento si así se ha programado.

- [3] **ACTIVADO: Mensaje de comunicaciones canceladas habilitado.** Aparecerá el mensaje “Comunicaciones canceladas” si las alarmas se confirman durante el tiempo de retardo de la transmisión. Este mensaje se mantiene visible 5 segundos.
DESACTIVADO: Mensaje de comunicaciones canceladas deshabilitado. No aparece el mensaje “Comunicaciones canceladas”.

- [4] **ACTIVADO: Cancelación de llamada en espera habilitada.** Se marca la secuencia de marcación de llamada en espera programada en la Sección [304] antes del primer intento de marcar cada número de teléfono. En los intentos de marcación posteriores al mismo número de teléfono no se utilizará la secuencia de marcación de cancelación de llamada en espera.
DESACTIVADO: Cancelación de llamada en espera deshabilitada. No se marca la secuencia de marcación de llamada en espera.

- [5] **ACTIVADO: Módulo GPRS/Ethernet habilitado.** Se deshabilita la compatibilidad con DLS del PC-link cuando esta función está ACTIVADA. Se habilitan los comandos del módulo GPRS/Ethernet de acuerdo con la revisión actual del protocolo T-link para tener compatibilidad con el módulo GS.
DESACTIVADO: Módulo GPRS/Ethernet deshabilitado. Se habilita la compatibilidad con DLS del PC-link cuando esta función está DESACTIVADA. Esto incluye al PC-Link de detección automática. También se deshabilitan los comandos GPRS/Ethernet.

- [6] **ACTIV.: Retardo de comunicación de fallo de CA en horas.** El retardo de comunicación de fallo de CA del sistema se programa [377] en horas.
DESACTIV.: Retardo de comunicación de fallo de CA en minutos. El retardo de comunicación de fallo de CA del sistema se programa [377] en minutos.

- [7] **ACTIVADO: Número de intentos de marcado para el formato de comunicación de marcación residencial.** El número de intentos de marcado es 1 cuando se utiliza el formato de comunicación de marcación residencial.
DESACTIVADO: Número de intentos de marcado para el formato de comunicación de marcación residencial. La marcación residencial sigue al contador de intentos de marcación.

[8] **Para uso futuro**

[383] Cuarto grupo de opciones del comunicador

- | Opción | Descripción |
|---------|--|
| [1] | Para uso futuro |
| [2] | ACTIVADO: Reserva del teléfono número 2 para el teléfono número 1 habilitada. El teléfono número 2 respaldará al teléfono número 1 si éste no logra comunicar (FTC). El teléfono número 2 comunica en el mismo formato que el teléfono número 1.
DESACTIVADO: Reserva del teléfono número 2 para el teléfono número 1 deshabilitada. El teléfono número 2 NO respalda al teléfono número 1. Los eventos se comunican al teléfono número 2 si está habilitado en las opciones de direccionamiento de llamadas del comunicador, en el formato del comunicador que se haya programado en la Sección [350]. |
| [3] | ACTIVADO: Reserva del teléfono número 3 para el teléfono número 2 habilitada. El teléfono número 3 respaldará al teléfono número 2 si éste no logra comunicar (FTC). El teléfono número 3 comunica en el mismo formato que el teléfono número 2.
DESACTIVADO: Reserva del teléfono número 3 para el teléfono número 2 deshabilitada. El teléfono número 3 NO respalda al teléfono número 2. Los eventos se comunican al teléfono número 4 si está habilitado en las opciones de direccionamiento de llamadas del comunicador, en el formato del comunicador que se haya programado en la Sección [350]. |
| [4] | ACTIVADO: Reserva del teléfono número 4 para el teléfono número 3 habilitada. El teléfono número 4 respaldará al teléfono número 3 si éste no logra comunicar (FTC). El teléfono número 4 comunica en el mismo formato que el teléfono número 3.
DESACTIVADO: Reserva del teléfono número 4 para el teléfono número 3 deshabilitada. El teléfono número 4 NO respalda al teléfono número 3. Los eventos se comunicarán al teléfono número 4 si está habilitado en las opciones de direccionamiento de llamadas del comunicador, en el formato del comunicador que se haya programado en la Sección [350]. |
| [5] | ACTIVADO: Comunicaciones habilitadas para eventos FTC. El panel transmite eventos de fallo de comunicación (FTC) si el comunicador digital no logra comunicarse con cualquiera de los números de teléfono programados. El código de transmisión de problema/restauración de FTC se envía a través del correspondiente direccionamiento de llamadas de eventos.
DESACTIVADO: Comunicaciones deshabilitadas para eventos FTC. No se transmitirán eventos FTC. Los códigos de transmisión de problemas/restauración de FTC se envían a través de grupo de direccionamiento de llamadas de mantenimiento tras realizarse la siguiente transmisión con éxito. |
| [6] | ACTIVADO: Revisión de error del código de cuenta habilitada. La activación de esta opción garantiza que se programe un nuevo código de cuenta. Al intentar salir de Programación del instalador, el panel comprobará si un número de teléfono está programado en las secciones [301], [302], [303] y [305]. Si se programa un número de teléfono en alguna de estas secciones, el panel comprobará si el formato es de marcación residencial en la sección [350]. Si se trata de un formato de marcación residencial, se impedirá el proceso de comprobación. Si se trata de un formato distinto del de marcación residencial, el panel comprobará que el código de cuenta del sistema ha cambiado con respecto al valor por defecto (FFFFF) o que se ha programado con una entrada no válida (0000XX o FFFFXX).
Si no se ha programado el código de cuenta cuando el instalador trata de salir de la programación del instalador: <ul style="list-style-type: none"> • El sistema enciende el LED de problema y hace sonar un tono de error de 10 segundos. • El teclado muestra el mensaje "Código de cuenta sin programar [*]". • Si se pulsa [*] o finaliza el tono de error de 10 segundos, el sistema se mantiene en el modo de programación del instalador hasta que se modifique el valor predeterminado de FFFFF del código de cuenta Si se ha programado el código de cuenta, el panel funcionará con normalidad.
DESACTIVADO: Revisión de error del código de cuenta deshabilitada. Al salir del modo del instalador, el panel no comprueba el código de cuenta. |
| [7]-[8] | Para uso futuro |

[389] Temporizador de comprobación de fallos GPRS/Ethernet

El número programado de comandos de sondeo que debe enviarse sin respuestas de sondeo válidas antes de que el panel genere una condición de problema. El número de comprobaciones válidas tiene lugar a intervalos de 3 segundos. Tras un tiempo de espera, se genera un problema de fallo Ethernet o GPRS. Las entradas válidas son 003-255 para la anunciación y transmisión de problemas. La restauración de problemas se retarda también del mismo modo.

[401] Primer grupo de opciones de descarga

- | Opción | Descripción |
|--------|---|
| [1] | ACTIVADO: Respuesta de descarga habilitada. El sistema responde llamadas de descarga si se detecta con éxito una rutina de llamada doble. Haga que el ordenador de descarga llame al sistema y deje sonar una o dos veces el timbre de la línea telefónica. Después de 1 o 2 toques de timbre, cuelgue. Si se produce una rellamada durante el tiempo programado en la Sección [405] Temporizador de llamada doble, el panel responderá al primer toque de timbre. DESACTIVADO: Respuesta de descarga deshabilitada. El sistema no atiende llamadas entrantes mediante la rutina de llamada doble a menos que el usuario habilite la ventana DLS. |
| | i Esta función también controla la ventana DLS para el módulo GPRS/Ethernet. |
| [2] | ACTIVADO: El usuario puede habilitar la ventana DLS. El usuario puede pulsar [*][6][código maestro][5] para habilitar una ventana de 6 horas de modo que el panel atienda llamadas de descarga si se detecta con éxito una rutina de llamada doble. Si se habilita esta opción, la ventana se abre al encenderse el sistema.
DESACTIVADO: El usuario no puede habilitar la ventana DLS. El usuario no puede habilitar una ventana para llamadas DLS. |
| | i Las opciones 1 y 2 no guardan relación. No es preciso habilitar una para que la otra realice su función. |
| [3] | ACTIVADO: Rellamada habilitada. Cuando el sistema atiende la llamada del ordenador de descarga, el ordenador y el panel cuelgan. El panel llama luego al número de teléfono de descarga y conecta con el ordenador. Si se utiliza más de un ordenador de descarga, deshabilite esta función. |
| | i Si no se programa ningún número de teléfono en la Sección [402], el panel finaliza la sesión DLS y no volverá a llamar. |
| | DESACTIVADO: Rellamada deshabilitada. El ordenador de descarga tiene acceso inmediato al panel si se identifica como ordenador de descarga válido. |
| [4] | ACTIVADO: Llamada iniciada por usuario habilitada. Cuando se habilita esta función, el usuario puede iniciar un único intento de llamada al número de teléfono de descarga pulsando [*][6][código maestro][6].
DESACTIVADO: Llamada iniciada por usuario deshabilitada. Se escucha un tono de error al introducir [*][6][código maestro][6]. |

[5] Para uso futuro

[6] ACTIVADO: Llama desde el panel a 300 baudios. El panel conecta y envía el encabezado inicial a 300 baudios cuando el usuario inicia una conexión DLS. **DESACTIVADO: Llama desde el panel a 110 baudios.** El panel conecta y envía el encabezado inicial a 110 baudios cuando el usuario inicia una conexión DLS. El panel entonces pasa a 300 baudios para recibir la respuesta del ordenador DLS.

[7]-[8] Para uso futuro**[402] Número de teléfono del ordenador de descarga**

Este número de teléfono permite que el panel de control llame al ordenador de descarga para realizar una rellamada DLS o una llamada iniciada por el usuario. Este número de teléfono tiene 32 dígitos (consulte los detalles sobre la programación de números de teléfono en la Sección [301])

[403] Código de acceso de descarga

Este código hexadecimal de 6 dígitos permite que el panel confirme que está comunicando con un ordenador de descarga válido.

- El valor por defecto para el PC9155 es **915500**.

El operador DLS tiene tres intentos de conexión utilizando el código de acceso de descarga correcto después de conectar con el ordenador DLS. Realizado los tres intentos, el DLS se desconecta y debe realizarse un nuevo intento de comunicación. Es posible realizar tres intentos más para programar el código de acceso DLS del panel de control. Si se utilizan las rutas GPRS/Ethernet para la conexión DLS, después de tres códigos de acceso DLS no válida, el panel **bloqueará el DLS** durante una hora. Esto sirve para impedir la realización de múltiples intentos para averiguar el código de acceso DLS.

[404] Código de identificación del panel

Este código hexadecimal de 6 dígitos permite que el ordenador de descarga confirme la identidad del panel de control durante la llamada iniciada por el usuario y la rellamada.

- El valor por defecto para el PC9155 es **915500**.

[405] Temporizador de llamada doble

Este temporizador define el intervalo de tiempo que puede transcurrir entre llamadas cuando se utiliza la llamada doble para contactar con el panel. Los valores válidos son de 001 a 255 (segundos).

[406] Número de toques de timbre para responder

El valor de esta sección determina el número de toques de timbre que el panel aceptará automáticamente para establecer la conexión DLS. El valor predeterminado es de 000 toques de timbre. Las entradas válidas son [000]-[020].

! *Si se habilitan la Sección [401] Opción [1] y la Sección [406], cualquiera de ellas funcionará dependiendo cómo el instalador llame a las instalaciones.*

[499] Iniciar comunicaciones con PC-LINK

Es posible iniciar una sesión con el PC-LINK entre un ordenador y el panel de control accediendo a esta sección como se indica a continuación:

[499][código del instalador][499].

El cable PC-Link debe conectarse correctamente al conector del panel y al ordenador de descarga y el archivo DLS debe esperar a que el panel se conecte antes de introducir este comando.

Las tareas del PC-Link y de comunicación son distintas. El PC9155 realiza comunicaciones a través de la línea terrestre sin que afecten a las comunicaciones con el DLS mediante el PC-Link. El panel **NO** puede realizar comunicaciones GPRS/Ethernet de forma simultánea a comunicaciones a través de línea terrestre.

[501]-[502] Atributos de salidas programables

Los siguientes atributos pueden habilitarse o deshabilitarse para cada salida PGM. Cuando se modifica una opción PGM, los correspondientes atributos PGM adoptan los valores por defecto.

Opción Descripción

Los siguientes atributos están disponibles para los tipos de salidas PGM [01], [05]-[08] y [17]-[18]

[1]-[2] Para uso futuro

! *Estas opciones deben estar desactivadas para garantizar el funcionamiento correcto de las PGM.*

[3] Nivel de salida

ACTIVADO: La salida de activa (conmuta a tierra) cuando se produce el evento.

DESACTIVADO: La salida se desactiva (conmuta a abierto) cuando se produce el evento.

[4] Opciones de salida

ACTIVADO: Salida pulsada. Al utilizar [*][7], la salida se activa durante el tiempo programado en el temporizador de salida PGM, Sección [170].

DESACTIVADO: Salida activada/desactivada. La salida conmuta entre activada y desactivada al introducir el correspondiente comando [*][7].

El siguiente atributo está disponible sólo para los tipos de salida PGM [11] y [19]-[20].

[5] Opciones del código de acceso

ACTIVADO: Código de acceso necesario para activación.

DESACTIVADO: Código de acceso innecesario para activación.

Los siguientes atributos están disponibles para la opción [09] de PGM de problemas del sistema.

PGM de problema en el sistema

- [0] Problema con el módulo GPRS/Ethernet
- [1] Requiere mantenimiento
- [2] Fallo de CA/Red
- [3] Fallo de línea telefónica
- [4] Comunicaciones (fallo de comunicación)
- [5] Fallo de zona (incendio)/Fallo de supervisión de zona WLS habilitado
- [6] Manipulación de zona
- [7] Batería de zona con poca carga
- [8] Pérdida de reloj

Los siguientes atributos están disponibles para la opción [10] de PGM de eventos del sistema.

PGM de eventos del sistema (Tipo 10)

- [1] Hurto tipos de zonas de retardo, instantáneo, interior, presente/ausente, nocturno y hurto 24 horas
- [2] Incendio Llave, zona de incendio
- [3] Pánico Llave y zonas de pánico
- [4] Médico Llave, zonas médicas y de emergencia
- [5] Supervisión Zonas de supervisión, auxilio, congelación y agua
- [6] Prioridad Zonas de gas, calor, CO y manipulación con enclavamiento 24 horas
- [7] Coacción Alarmas de coacción
- [8] Opciones de salida **ACTIVADAS:** La salida sigue al temporizador PGM (Atributo 8). La salida se activa durante el tiempo programado en el temporizador de salida PGM, (Sección [170]).
DESACTIVADO = La salida está enclavada. La salida está activa hasta que se introduce un código de acceso válido.

i Si se programa una PGM de eventos de salida para que siga al temporizador de salida de comandos (atributo 8 activado), debe habilitarse el resto de atributos PGM.

[591]-[592] Temporizadores de inactividad

Estos temporizadores se utilizan para crear dos ventanas dedicadas a supervisar la actividad en zonas sin alarma de 24 horas. Son la [591] Inicio del temporizador de inactividad 1, Fin del temporizador de inactividad 1, [592] Inicio del temporizador de inactividad 2 y Fin del temporizador de inactividad 2. Introduzca número decimales de 4 dígitos en estas dos secciones. Los valores válidos para cada entrada decimal de 4 dígitos son de 0000 a 2359. Introduzca 9999 para deshabilitarlo. El código de transmisión de fallo de armado seguirá a los direccionamientos de llamadas de alarmas y restauraciones.

[600] Opciones de control de audio bidireccional

Opción Descripción

- [1] **ACTIVADO: Manipulaciones habilitadas.** La sesión de conversación/escucha se inicia para condiciones de manipulación.
DESACTIVADO: Manipulaciones deshabilitadas. El audio bidireccional se deshabilita para condiciones de manipulación.
- [2] **ACTIVADO: Aperturas y cierres habilitados.** La sesión de conversación/escucha se inicia para eventos de aperturas y cierres.
DESACTIVADO: Aperturas y cierres deshabilitados. El audio bidireccional se deshabilita para eventos de aperturas y cierres.
- [3] **ACTIVADO: Tecla [A] alarma habilitada.** La sesión de conversación/escucha se inicia para tecla [A] alarma.
DESACTIVADO: Tecla [A] alarma deshabilitada. El audio bidireccional se deshabilita para la tecla [A] alarma.
- [4] **ACTIVADO: Tecla [P] alarma habilitada.** La sesión de conversación/escucha se inicia para tecla [P] alarma.
DESACTIVADO: Tecla [P] alarma deshabilitada. La sesión de conversación/escucha se deshabilita para la tecla [P] alarma.
- [5] **ACTIVADO: Alarma de coacción habilitada (escucha).** La sesión de escucha se inicia para alarma de coacción.
DESACTIVADO: Alarma de coacción deshabilitada. El audio bidireccional se deshabilita para alarma de coacción.
- [6] **ACTIVADO: Apertura tras alarma habilitada.** La sesión de conversación/escucha se inicia para apertura tras alarma.
DESACTIVADO: Apertura tras alarma deshabilitada. El audio bidireccional se deshabilita para apertura tras alarma.
- [7] **ACTIVADO: Sirena activa durante audio bidireccional.** El zumbador se mantiene activo durante una sesión de audio bidireccional cuando existe una alarma audible.
DESACTIVADO: Sirena inactiva durante audio bidireccional. El zumbador está inactivo cuando comienza una sesión de audio bidireccional y cuando existe una alarma audible, y permite que usuario pueda escuchar al operador. El zumbador reanuda su actividad durante el tiempo de espera de la alarma si no se ha desarmado el panel al final de la sesión bidireccional.
- [8] **Para uso futuro**

[609] Código de transmisión de manipulación de módulo

Esta sección se utiliza para programar códigos de transmisión de manipulación de teclados/sirena. Puede introducirse un valor de 00 para deshabilitar códigos de transmisión individuales.

[610] Códigos de transmisión de problemas del receptor comunicador alternativo

Esta sección se utiliza para programar códigos de transmisión de problemas del comunicador receptor alternativo. Puede introducirse un valor de 00 para deshabilitar códigos de transmisión individuales.

[700] Ajuste automático del reloj

El valor que se introduce aquí añade o resta segundos al final de cada día con el fin de compensar las imprecisiones de la hora del sistema. Las entradas válidas son 00-99, siendo 60 segundos el minuto por defecto. Supervise el tiempo que pierde el panel durante un tiempo para determinar el valor medio necesario para esta sección. **Por ejemplo:** El panel pierde una media de 9 segundos al día. En lugar de cargar 60 segundos en el último minuto de cada día, programe el panel para que cargue 51 segundos mediante la Sección [700]. Esto acelerará el panel 9 segundos cada día, con lo que se resolverá el problema.

[701] Primer grupo de opciones internacionales

- | Opción | Descripción |
|---------|---|
| [1] | ACTIVADO: 50 Hz de frecuencia. La entrada de potencia tiene una frecuencia de 50 Hz.
DESACTIVADO: 60 Hz de frecuencia. La entrada de potencia tiene una frecuencia de 60 Hz. |
| [2] | ACTIVADO: La base de tiempo es el oscilador de cristal interno. El crista interno se utiliza para la base de tiempo en lugar de la alimentación de red.
DESACTIVADO: La base de tiempo es la entrada de red. La frecuencia de red de 50 o 60 Hz se utiliza para la base de tiempo. |
| [3] | ACTIVADO: Anulación del armado de CA/CC con verificación de batería habilitada. Cuando se produce un problema de CA/Red o con la batería, el sistema no se arma. Esto incluye el armado por teclado, llave, armado sin actividad y mediante descarga.
DESACTIVADO: Armado no anulado. El sistema puede armarse, con problemas de red o de batería. La batería del sistema no se comprueba al armarse. |
| [4] | ACTIVADO: Las manipulaciones del sistema requieren el reinicio del instalador y la anulación del armado. Si se produce alguna manipulación del sistema, debe introducirse el código del instalador ([*][8][código del instalador]) y debe restaurarse la condición de manipulación antes de poder armar el sistema. Esto incluye también el armado sin actividad y por llave.
DESACTIVADO: Las manipulaciones del sistema no requieren reinicio del instalador. Si se produce una manipulación del sistema, no se precisa el reinicio del instalador. |
| [5] | ACTIVADO: Códigos de acceso de 6 dígitos. Todos los códigos de acceso del sistema tienen 6 dígitos. Si selecciona esta opción, se añadirán 2 dígitos al final de cada código, los primeros 4 dígitos de los códigos ya existentes seguirán programados.
Código maestro del sistema = XXXX56
Código del instalador = YYYY55
Códigos de acceso 1-16 = ZZZZ00
DESACTIVADO: Códigos de acceso de 4 dígitos. Todos los códigos de acceso del sistema tienen 4 dígitos, salvo el código de identificación del panel y el código de acceso de descarga, que siempre tienen 6 dígitos. Se eliminará los 2 últimos dígitos de los códigos ya existentes. |
| [6] | ACTIVADO: Detección de tono línea ocupada habilitada. Si se detecta un tono de línea ocupada, el panel colgará y tratará de comunicar después del “Retardo entre intentos de marcación”.
DESACTIVADO: Detección de tono línea ocupada deshabilitada. El comunicador utilizará el procedimiento de marcación estándar para cada intento de comunicación, independientemente de que la línea esté ocupada. |
| [7]-[8] | Para uso futuro |

[702] Segundo grupo de opciones internacionales

- | Opción | Descripción |
|---------|---|
| [1] | ACTIVADO: La relación de la marcación por pulsos es 33/67. Esta relación es la utilizada en Europa.
DESACTIVADO: La relación de la marcación por pulsos es 40/60. Esta relación es la utilizada en Norteamérica. |
| [2] | ACTIVADO: Marcación forzosa habilitada. Si el primer intento de comunicación del panel falla, en cada uno de los intentos posteriores el panel marcará con independencia de que haya tono de marcación.
i El panel descolgará, buscará un tono de marcación durante 5 segundos y colgará durante 20 segundos, descolgará, buscará un tono de marcación durante 5 segundo y entonces marcará (suponiendo que no hay tono de marcación).
DESACTIVADO: Marcación forzosa deshabilitada. El panel no marca el número de teléfono programado si no hay tono de marcación. |
| [3] | Para uso futuro |
| [4] | ACTIVADO: Sincronismo (Handshake) de 1600 Hz. El comunicador responde a un sincronismo de 1.600 Hz para los formatos de pulsos.
DESACTIVADO: Sincronismo (Handshake) estándar. El comunicador responde al sincronismo designado por el formato de pulsos seleccionado (1.400 o 2.300 Hz). |
| [5] | ACTIVADO: Tono de identificación habilitado. Tras marcar el número de teléfono, el panel emite un tono (según especifica la Opción 5) durante 500 ms cada dos segundo para indicar que se trata de una llamada de dispositivo digital, no de voz.
DESACTIVADO: Tono de identificación deshabilitado. El panel no emite ningún tono. |
| [6] | ACTIVADO: Tono de identificación de 2.100 Hz. Se utiliza un tono de identificación de 2.100 Hz para la opción [5] anterior.
DESACTIVADO: Tono de identificación de 1.300. Se utiliza un tono de identificación de 1.300Hz para la opción [5] anterior. |
| [7]-[8] | Para uso futuro |

[703] Retardo entre intentos de marcación

Para la marcación (forzosa) estándar, el panel descolgará, buscará un tono de marcación durante 5 segundos y colgará durante 20 segundos. Este temporizador programable añade un retardo antes de intentar la siguiente llamada y adopta el valor por defecto de 003 para hacer un total de 8 segundos antes de que el panel realice el siguiente intento de marcación.

- i Si este valor es 00 o FF, el valor por defecto será 8 segundos (3 programables más el retardo de 5 segundos); si no, utiliza el valor programado.**

[800] Opciones de timbres de puerta para las zonas 1-34

Los teclados y las sirenas interiores pueden anunciar uno de cuatro tonos de timbres de puerta diferentes para cada zona del sistema. Cada sección contiene las siguientes opciones de timbre:

- Habilitación de una opción de timbre de puerta para cada zona.
- Si se habilita más de una opción, prevalece la opción de mayor número habilitada.
Por ejemplo: Si se habilitan las opciones 3 y 1, la zona sonará con la opción 3 "Ding-Dong".
- Si todas las opciones de timbres de puerta se deshabilitan, el teclado/sirena no emitirán un tono de timbre de puerta para esa zona en concreto.

Opción Descripción

- [1] **ACTIVADO: Timbre de puerta estándar habilitado.** El tono de timbre de puerta tradicional que incorporan otros teclados DSC (6 pitidos rápidos).
DESACTIVADO: Timbre de puerta estándar deshabilitado.
- [2] **ACTIVADO: Timbre de puerta "Bing-Bong" habilitado.**
DESACTIVADO: Timbre de puerta "Bing-Bong" deshabilitado.
- [3] **ACTIVADO: Timbre de puerta "Ding-Dong" habilitado.**
DESACTIVADO: Timbre de puerta "Ding-Dong" deshabilitado.
- [4] **ACTIVADO: Timbre de puerta con tono de alarma de 4 segundos habilitado.** El teclado/sirena emitirán una señal de alarma a medio volumen durante 4 segundos.
DESACTIVADO: Timbre de puerta con tono de alarma de 4 segundos deshabilitado.

[5]-[8] Para uso futuro

[804][001]-[032] Número de serie de dispositivo inalámbrico

Estas secciones son para el registro manual de números de serie de dispositivos inalámbricos monodireccionales (ESN).

- Consulte [804][101]-[116] para el registro de llaves inalámbricas monodireccionales y bidireccionales.
- Consulte [804][201]-[204] para el registro de teclados bidireccionales.
- Consulte [804][301]-[304] para el registro de sirenas bidireccionales.

Es una entrada de 6 dígitos. Para conmutar entre valores decimales y hexadecimales de las entradas, presione [*].

Dispositivos monodireccionales

El primer dígito de un número de serie de 6 dígitos de los dispositivos monodireccionales identifica el tipo de dispositivo como se indica a continuación:

- 2 Contacto de puerta/ventana o sensor de inundación
- 3 PIR o Detector de rotura de vidrio
- 4 Detector de humo
- 5 Colgante de pánico
- 8 Detector de monóxido de carbono

Dispositivos bidireccionales

El primer dígito de un número de serie de 8 dígitos para dispositivos bidireccionales es el 2. El segundo dígito identifica el tipo de dispositivo del modo siguiente:

- 20 Teclado inalámbrico
- 21 Teclado inalámbrico con detector de llaves de proximidad
- 22 PGM inalámbrica - Para uso futuro
- 23 Sirena interior inalámbrica
- 24 Sirena exterior inalámbrica
- 25 Llave inalámbrica bidireccional

i Deben introducirse 00 iniciales para los dispositivos inalámbricos monodireccionales (P.ej. el N° de serie 234567 debe consignarse como 00234567).

[804][081] Ventanas de supervisión inalámbricas

Esta entrada se utiliza para programar el tiempo que debe ausentarse del sistema un dispositivo inalámbrico antes de que se genere un problema. La ventana de supervisión inalámbrica se calcula multiplicando el valor programado por 15 minutos. Los valores válidos son de 04 a 96, que se corresponden con 1 a 24 horas. El valor por defecto para Norteamérica es 96 (24 horas) y 08 (2 horas) para Europa.

i Este temporizador puede activarse durante el tiempo programado más el número de minutos programados en esta sección. Por ejemplo, el valor predeterminado monodireccional europeo es 2 horas, pero la hora real podría ser 2 horas y 8 minutos. El valor predeterminado monodireccional norteamericano es 24 horas, pero la hora real podría ser 25 horas y 36 minutos.

UL Las homologaciones UL para incendios exigen un valor de 4 horas (4 horas=16, 15x15 minutos).

[804][082]-[085] Opciones de supervisión de transmisores de zona

Programa estas secciones si se va a supervisar el transmisor de zona. Todas las zonas están habilitadas para supervisión de manera predeterminada.

i DSC NO recomienda la supervisión de colgantes de pánico, ya que pueden sacarse de las instalaciones.

[804][001]-[116] Número de serie de llave inalámbrica

Estas secciones se utilizan para introducir los números de serie de llaves inalámbricas. Es una entrada hexadecimal de 8 dígitos. Para conmutar entre valores decimales y hexadecimales de las entradas, presione [*]. Las llaves inalámbricas bidireccionales tienen números de serie de 8 dígitos, los números de serie monodireccionales existente tienen 6 dígitos, debe añadirse "00" al final de los números de serie de 6 dígitos. Debe añadirse "00" al inicio de un número de serie de 6 dígitos.

[804][141]-[156] Opciones de las teclas de función de las llaves inalámbricas

Es posible programar hasta 6 funciones exclusivas para cada llave inalámbrica. Cada sección requiere cuatro entradas de 2 dígitos. En la siguiente tabla se describe cada función programable.

Entrada	Descripción	Llave inalámbrica DSC
00	Tecla nula (no se utiliza)	Sí
03	Armado en modo Presente	Sí
04	Armado en modo Ausente	Sí

05	[*][9] Armado sin retardo de entrada	[*][9] Es posible utilizar el armado sin retardo de entrada si se identifica la llave inalámbrica que se use.
06	[*][4] Timbre activado/desactivado	Sí
13	Activación salida n° 1 [*][7][1]	Los comandos [*][7][1] pueden utilizarse con un código de acceso, si se identifican las llaves inalámbricas.
14	Activación salida n° 2 [*][7][2]	Los comandos [*][7][2] pueden utilizarse con un código de acceso, si se identifican las llaves inalámbricas.
16	[*][0] Salida rápida	Sí
17	[*][1] Reactivar zonas en modo Presente/Ausente	Sí
25	Armado instantáneo en modo Presente	Sí
27	Desarmado (desactivado)	El desarmado puede utilizarse con un código de acceso, siempre que se identifiquen las llaves inalámbricas.
29	Alarma de auxilio	Sí
30	Alarma de pánico	Sí
33	Armado en modo Nocturno	Sí

[804][181]-[182] Habilitar/Deshabilitar llaves inalámbricas

Estas secciones habilitan cada una de las llaves que se haya registrado en el sistema. Por defecto, todas las llaves están habilitadas en el sistema.

[804][201]-[204] Número de serie de teclados inalámbricos

Estas secciones se utilizan para introducir los números de serie de teclados inalámbricos Es una entrada hexadecimal de 8 dígitos. Para conmutar entre valores decimales y hexadecimales de las entradas, presione [*].

[804][301]-[304] Número de serie de sirenas inalámbricas

Estas secciones se utilizan para introducir los números de serie de sirenas inalámbricas Es una entrada hexadecimal de 8 dígitos. Para conmutar entre valores decimales y hexadecimales de las entradas, presione [*].

[804][311]-[314] Opciones de sirenas inalámbricas para las sirenas 1-4

Cada sección contiene las 8 opciones siguientes:

Opción Descripción

- [1] **ACTIVADO: Sirena habilitada.** La WT49X1 se activará a máximo volumen con alarmas de incendio, hurto y CO. Esta opción activará también indicaciones de prueba de desplazamiento y prueba del sistema para módulos WT49X1, e indicaciones de prueba de colocación, prueba de desplazamiento y prueba del sistema para módulos WT4911.
DESACTIVADO: Sirena deshabilitada. El WT49X1 no se activará por indicaciones de incendio, robo, alarma de CO, prueba de desplazamiento o prueba del sistema. La prueba de colocación seguirá sonando a través de los módulos WT4901.
- [2] **ACTIVADO: Notificaciones del zumbador habilitadas.** La sirena activará señales audibles para retardos de entrada/salida y alarmas de zonas con zumbador 24 horas. Esto puede ser aconsejable para sirenas interiores, pero no exteriores.
DESACTIVADO: Notificaciones del zumbador deshabilitadas. No se emitirán señales audibles.
- [3] **ACTIVADO: Timbre de puerta habilitado.** La sirena se activará en situaciones de timbre de puertas.
DESACTIVADO: Timbre de puerta deshabilitado. La sirena no se activará en situaciones de timbre de puertas.
- [4] **ACTIVADO: Pitidos de problema habilitados.** La sirena se activará en situaciones de pitidos de problema. Los pitidos de problemas sonarán hasta que se presione cualquier tecla del teclado o hasta que se restauren los problemas. Esta función está destinada a sirenas interiores, pero no para sirenas exteriores o sirenas que se instalen en áreas de descanso.
DESACTIVADO: Pitidos de problema deshabilitados. La sirena no activará los pitidos de problemas.
- [5] **ACTIVADO: Tonos agudos de sirena habilitados.** La sirena activará las condiciones de tonos agudos de sirena programadas (p.ej. armado, desarmado, desarmado con alarmas en memoria). Esto puede ser aconsejable para sirenas exteriores, pero no interiores. Estos tonos agudos suenan a máximo volumen de la alarma.
DESACTIVADO: Tonos agudos de sirena deshabilitados. La sirena no se activará en condiciones de tonos agudos de sirena.
- [6] **ACTIVADO: Estrobo habilitado.** El estrobo se activará con alarmas audibles de la sirena. Esto identifica una alarma de sistema antes de entrar en las instalaciones.
DESACTIVADO: Estrobo deshabilitado. El estrobo no se activará.
- [7] **ACTIVADO: Alarma con zumbador/estrobo siguen al tiempo de espera de sirena Sirena interior:** si la sirena interior se configura para notificaciones del zumbador (opción 2) las alarmas con zumbador, como las de tipo de zona con zumbador 24 horas, se apagarán tras haber estado activadas mientras dura el BTO. Sirena exterior: Si se habilita el estrobo en la sirena exterior (opción 6), éste se apagará una vez que la sirena se corte al final del tiempo de duración de la misma.
DESACTIVADO: Alarmas con zumbado/estrobo siguen a la condición de alarma. Sirena interior: La sirena hará sonar la alarma con zumbador hasta que la condición de alarma haya sido confirmada (silenciada) mediante el teclado. Sirena exterior: El estrobo continuará hasta que se introduzca un código de acceso desde un teclado del sistema o hasta que se haya atendido con éxito una petición de desarmado.
- [8] **ACTIVADO: Manipulación de sirena habilitada.** Las condiciones de manipulación de la sirena generarán un problema de manipulación. El sistema registrará y comunicará el evento.
DESACTIVADO: Manipulación de sirena deshabilitada. Las condiciones de manipulación de la sirena no generarán un problema de manipulación. El sistema no registrará ni comunicará el evento. Si se produce una situación de manipulación de la sirena en [*][2], el problema desaparecerá si se desactiva esta opción.

i Esta opción debe estar desactivada para conformidad con CP-01.

[804][320] Opciones generales de la sirena

Cuando se habilitan o deshabilitan estas opciones, afectan a todas las sirenas inalámbricas del sistema.

Opción	Descripción
--------	-------------

- | | |
|-----|---|
| [1] | ACTIVADO: La manipulación activa la sirena/estrobo mientras está desarmada. Cuando el sistema esté en estado desarmado, se activarán los estrobos y las sirenas del sistema debido a una condición de manipulación de cualquier sirena registrada.
DESACTIVADO: La manipulación no activa la sirena/estrobo mientras está desarmada. Cuando el sistema se encuentre en estado desarmado, no se activarán los estrobos y sirenas del sistema debido a una condición de manipulación de cualquier sirena registrada. |
| [2] | ACTIVADO: Señal de prealarma habilitada. Cuando el sistema inicia el retardo de entrada, el tiempo de duración de este retardo de entrada se envía a la sirena inalámbrica. Si la sirena inalámbrica no recibe un comando de desarmado durante el tiempo de retardo de entrada, la sirena hará sonar la alarma.
DESACTIVADO: Señal de prealarma deshabilitada. Cuando el sistema inicia el retardo de entrada, el tiempo de duración de este retardo de entrada no se envía a la sirena inalámbrica. La sirena no activará la alarma hasta que no reciba una señal del panel para que lo haga. |

[3]-[8] Para uso futuro

[804][330] Tiempo máximo de activación de la sirena WT4911

Este valor determina el tiempo máximo durante el que sonará de la campana/sirena antes de apagarse automáticamente.

[804][900] Opciones inalámbricas generales

Cuando se habilitan o deshabilitan estas opciones, afectan a todos los dispositivos inalámbricos del sistema.

Opción	Descripción
--------	-------------

- | | |
|---------|--|
| [1]-[6] | Para uso futuro |
| [7] | ACTIVADO: Bloqueo de radiofrecuencia deshabilitado. Las condiciones de bloqueo de radiofrecuencia NO se detectarán, mostrarán o comunicarán.
DESACTIVADO: Bloqueo de radiofrecuencia habilitado. Las condiciones de bloqueo de radiofrecuencia se detectarán, mostrarán o comunicarán. |
| [8] | Para uso futuro |

[851] Programación del módulo GPRS/Ethernet

Consulte los detalles de programación en el manual pertinente.

[898] Registro de dispositivos inalámbricos

Consulte los detalles en el Capítulo 2.

[899] Programación de plantillas

Consulte los detalles en el Capítulo 4.

[900] Versión del sistema de alarma

Al acceder a esta sección, la versión del panel aparece como una entrada decimal de 4 dígitos. Pej., La entrada 1234 = Versión 12.34. Se trata de un valor de sólo lectura.

[904] Prueba de colocación de módulos inalámbricos

Consulte los detalles en el Capítulo 2.

[905] Prueba de colocación de teclados inalámbricos

Consulte los detalles en el Capítulo 2.

[906] Prueba de colocación de sirenas inalámbricas

Consulte los detalles en el Capítulo 2.

[990] Habilitación de bloqueo del instalador

Si se habilita, el panel emitirá una señal acústica característica al encenderse (el relé de la línea telefónica hará clic 10 veces). Esta función no afecta a la configuración predeterminada del software (toda la programación vuelve a los valores de fábrica). No obstante, si se intenta recuperar la configuración predeterminada del hardware mientras está habilitado el bloqueo, dicha no se producirá y el intento de recuperarla quedará registrado en la memoria de eventos.

[991] Deshabilitación de bloqueo del instalador

Esta sección deshabilita la función de bloqueo del instalador descrita anteriormente.

[996] Restaurar la programación inalámbrica predeterminada

Toda la programación de la Sección [804] Programación de dispositivos inalámbricos recupera la configuración de fábrica.

[998] Restaurar la programación predeterminada del panel

Toda la programación del PC9155 vuelve a su configuración de fábrica, salvo las secciones de programación de dispositivos inalámbricos.

[999] Restaurar la programación predeterminada del fábrica

Toda la programación, incluida la programación de dispositivos inalámbricos, recupera la configuración de fábrica.

[*] Programación del teclado

Acceda a la programación del teclado pulsando [*][8][código del instalador][*]. Las secciones del teclado requieren entradas de 3 dígitos y sólo afectan al teclado utilizado para programarlas.

[000] Programación de las teclas de función de teclados locales

A esta sección se accede pulsando [*][000] desde el menú principal de Programación del instalador. Esta sección se ocupa de programar las teclas de función del teclado. Presione los dígitos 1 a 5 para seleccionar la tecla de función que desee programar y, a continuación, introduzca 2 dígitos para asignar una función a la tecla. El sistema volverá a la pantalla de selección de teclas (en la Sección[000]). Los cambios introducidos en esta sección de programación sólo afectan al teclado utilizado para programar dichos cambios.

Opciones de las teclas de función

i Las teclas de función deben mantenerse pulsadas 2 segundos para que realicen la función descrita. Estas teclas sólo realizan la función asignada si el sistema no está ocupado. Si se pulsan teclas de función programadas con números de opción designados “Para uso futuro”, el teclado mostrará el mensaje “Función no disponible” y se escuchará un pitido de error.

- 00** **Tecla nula:** (No se utiliza) Esta tecla no realiza función alguna o emite pitidos de confirmación al pulsarla.
- 01-02** **Para uso futuro**
- 03** **Armado en modo Presente:** El sistema se arma con todas las zonas de los modos Presente/Ausente y Nocturno anuladas automáticamente, incluso si las zonas de retardo se abren durante el retardo de salida. Esta tecla sólo funciona mientras está desarmado el sistema o si está armado en el modo Ausente. El panel registra este tipo de cierre como “*Armado en modo Presente*”. Si no se han programado zonas de tipo Presente/Ausente en el sistema, éste se armará en modo Ausente y el panel lo registrará como “*Armado en modo Ausente*”.
- 04** **Armado en modo Ausente:** El sistema se arma con todas las zonas de los modos Presente/Ausente y Nocturno activas, incluso si las zonas de retardo se abren durante el retardo de salida. Esta tecla sólo funciona mientras está desarmado el sistema, si está armado en modo Presente o Nocturno, o durante el retardo de salida mientras se arma en modo Ausente. El panel registra este tipo de cierre como “*Armado en modo Ausente*”.
- 05** **Armado sin retardo de entrada [*][9]:** Tras pulsar esta tecla, es preciso consignar un código de acceso válido. El sistema se arma con las zonas sin retardo de entrada y todas las zonas de los modos Presente/Ausente y Nocturno se anulan automáticamente, incluso si las zonas de retardo se abren durante el retardo de salida. El retardo de salida es silencioso para este tipo de armado. Esta tecla se puede utilizar en estado armado o desarmado para que el usuario pueda activar o desactivar el retardo de entrada. Se precisa consignar un código de acceso válido al pulsar esta tecla para que realice esta función cuando el sistema está desarmado.
- 06** **Timbre ACTIVADO/DESACTIVADO [*][4]:** Esta tecla habilita (3 pitidos) y deshabilita (pitido continuo) el timbre. Funciona igual que si pulsáramos [*][4]. Esta tecla funciona cuando el sistema está armado o desarmado.
- 07** **Para uso futuro**
- 08** **Modo de anulación [*][1]:** Al pulsar esta tecla, el teclado pasa al modo de Anulación de zona. Funciona igual que si pulsáramos [*][1] mientras está desarmado. Si se precisa un código de acceso para la anulación (Sección [015] Opción [5]), el usuario deberá pulsar la tecla de función para entrar en el modo de anulación y, continuación, consignar el código de acceso antes de que se permita la entrada. Esta tecla funciona mientras el sistema está desarmado.
- 09-12** **Para uso futuro**
- 13** **Activación salida n° 1 [*][7][1]:** Pulsar esta tecla equivale a introducir [*][7][1] para activar la PGM asociada. Puede que sea preciso un código de acceso antes de activar la salida, dependiendo del Atributo 5 de la salida. Esta tecla funciona si el sistema está armado o desarmado.
- 14** **Activación salida n° 2 [*][7][2]:** Pulsar esta tecla equivale a introducir [*][7][2] para activar la PGM asociada. Puede que sea preciso un código de acceso antes de activar la salida, dependiendo del Atributo 5 de la salida. Esta tecla funciona si el sistema está armado o desarmado.
- 15** **Para uso futuro**
- 16** **Salida rápida [*][0]:** Al pulsar esta tecla, se ejecuta la función de Salida rápida. Funciona igual que si pulsáramos [*][0] mientras está armado. Esta tecla funciona sólo mientras el sistema está armado. La opción Salida rápida debe estar habilitada (Sección [015] Opción [3]).
- 17** **Activar zonas en modo Presente/Ausente [*][1]:** Al pulsar esta tecla, se elimina (o se vuelve a activar) la anulación automática en todas las zonas en modo Presente/Ausente del sistema. Funciona igual que si pulsáramos [*][1] mientras está armado. Si hay programadas zonas nocturnas, el sistema se arma en modo Nocturno. Si no hay programadas zonas nocturnas, el sistema se arma en modo Ausente. El panel anota el correspondiente registro de armado en la memoria de eventos. Si el sistema está armado en modo Presente, el modo de armado dependerá de si existen zonas en modo Nocturno. Si está armado en modo Nocturno o Ausente, la tecla cambia el sistema de nuevo al modo Presente. Si se pulsa esta tecla, no se cambia el sistema del modo Nocturno al Ausente. Esta tecla funciona sólo cuando el sistema está armado.
- 18-24** **Para uso futuro**
- 25** **Armado en modo Presente instantáneo:** Esta función actúa de igual modo que la tecla de función de armado en modo Presente, salvo por lo siguiente. Cuando se mantiene pulsada esta tecla de función durante 2 segundos, no se escuchan pitidos de confirmación, ni hay retardo de salida, y el sistema se arma inmediatamente. El panel registra este tipo de cierre como “*Armado en modo Presente*”. Si no hay programados tipos de zonas en modo Presente/Ausente en el sistema, éste se arma en modo Ausente y se escuchará una señal acústica de retardo de salida (durante el período de duración programado en la Sección [005]), y el panel lo registrará como “*Armado en modo Ausente*”.
- Nota: Esta tecla de función no debe utilizarse en paneles CP-01.
- 26-32** **Para uso futuro**
- 33** **Armado en modo Nocturno:** El sistema se arma con las zonas en modo Nocturno anuladas automáticamente, incluso si las zonas de retardo se abren durante el retardo de salida. Esta tecla sólo funciona mientras está desarmado el sistema o si está armado en el modo Presente. El panel registra este tipo de cierre como “*Armado en modo Nocturno*”. Si no hay programados tipos de zonas en modo Nocturno en el sistema, éste se arma en modo Ausente y se escuchará una señal acústica de retardo de salida (durante el período de duración programado en la Sección [005]), y el panel lo registrará como *Armado en modo Ausente*. La tecla de función debe pulsarse durante 2 segundos. No se escuchará ningún pitido de confirmación y el retardo de salida es silencioso.

[001]-[069], [100]-[125] Programación de etiquetas

Es posible personalizar las etiquetas de zonas y otras etiquetas en estas secciones.

Las etiquetas predeterminadas están en inglés y no cambian al seleccionar otro idioma.

Las etiquetas pueden programarse localmente o descargarse/cargarse mediante DLS y el software interactivo Connect 24.

- 1 Presione [*] seguido del número de sección de la etiqueta que desee programar.
- 2 Desplácese hasta la posición del carácter deseado mediante las teclas <. >.
- 3 Teclee el número del correspondiente grupo de caracteres hasta que aparezca el carácter deseado.

Por ejemplo:

Presione tres veces la tecla “2” para consignar la letra “F”
Presione cuatro veces la tecla “2” para consignar el número “2”

Presione	Para acceder/mostrar
[<]	Mostrar izquierda (posición del carácter anterior)
[>]	Mostrar derecha (posición del carácter siguiente)
[?]	[SELECCIONAR]
[#]	[ESCAPE]
[0]	[ESPACIO]
[1]	[A], [B], [C], [1]
[2]	[D], [E], [F], [2]
[3]	[G], [H], [I], [3]
[4]	[J], [K], [L], [4]
[5]	[M], [N], [O], [5]
[6]	[P], [Q], [R], [6]
[7]	[S], [T], [U], [7]
[8]	[V], [W], [X], [8]
[9]	[Y], [Z], [9], [0]

- 4 Presione [*] para acceder a las opciones siguientes.
- Presione [*] para seleccionar la opción.

GUARDAR: Guarda la nueva etiqueta. Si no se pulsa Guardar antes de salir de la sección de programación de etiquetas, se perderán los cambios.

CAMBIAR CAJA: Esta opción cambia entre mayúsculas (A, B, C) y minúsculas (a, b, c).

ENTRADA ASCII: Esta opción sirve para introducir caracteres poco comunes o como método principal para programas etiquetas. Hay 255 entradas de caracteres, aunque algunas están duplicadas. Utilice las teclas [<] [>] para desplazarse por los caracteres o introduzca un número de 3 dígitos de 000 a 255.







Presione la tecla [*] para introducir el carácter en la etiqueta.

BORRAR HASTA EL FINAL: Esta opción borra desde el carácter donde se encuentra el cursor hasta el final de la pantalla.

BORRAR PANTALLA: Esta opción convierte todos los caracteres de una etiqueta en “espacio” o los borra.

[074] Primer grupo de opciones del teclado

Opción Descripción

- [1] **ACTIVADO: Tecla de incendio**  **habilitada.** Si mantiene pulsada dos segundos la tecla de incendio, se envía una petición de alarma de tecla de incendio al panel. El teclado mostrará el mensaje “*Mantenga pulsadas las teclas para la alarma de incendio*”.
DESACTIVADO: Tecla de incendio  **deshabilitada.** Al pulsar la tecla de incendio, no se envía ninguna alarma ni cambia la pantalla del teclado.
- [2] **ACTIVADO: Tecla Aux.**  **habilitada.** Si mantiene pulsada dos segundos la tecla Aux, se envía una petición de alarma de tecla de auxilio al panel. El teclado mostrará el mensaje “*Mantenga pulsadas las teclas de alarma de auxilio*”.
DESACTIVADO: Tecla Aux.  **deshabilitada.** Al pulsar las teclas Aux., no se envía ninguna alarma ni cambia la pantalla del teclado.
- [3] **ACTIVADO: Tecla pánico**  **habilitada.** Si mantiene pulsada dos segundos la tecla de pánico, se envía una petición de alarma de tecla de pánico al panel. El teclado mostrará el mensaje “*Mantenga pulsadas las teclas para la alarma de pánico*”.
DESACTIVADO: Tecla de pánico  **Deshabilitada.** Al pulsar las teclas de pánico, no se envía ninguna alarma ni cambia la pantalla del teclado.
- [4] **ACTIVADO: Indicador de armado rápido** **ACTIVADO.** El indicador “*Pulse (*) para <> armado rápido*” aparece cuando se avanza por los menús (*) mientras el sistema está desarmado.
DESACTIVADO: Indicador de armado rápido **DESACTIVADO.** El indicador “*Pulse (*) para <> armado rápido*” no aparece cuando se avanza por los menús (*) mientras el sistema está desarmado.
i *Esta opción funciona de manera independiente a la opción de Armado rápido habilitado (Sección [015] [4]).*
- [5] **ACTIVADO: Indicador de salida rápida** **ACTIVADO.** El indicador “*Pulse [*] para <> salida rápida*” aparece cuando se avanza por los menús principales (*) mientras el sistema está armado.
DESACTIVADO: Indicador de salida rápida **DESACTIVADO.** El indicador “*Pulse [*] para <> salida rápida*” no aparece cuando se avanza por los menús principales (*) mientras el sistema está armado.
i *Esta opción funciona de manera independiente a la opción de Salida rápida habilitada (Sección [015] [3]).*
- [6] **ACTIVADO: Indicador de opciones de anulación** **ACTIVADO.** Al avanzar por el menú de anulación de zona ([*][1]) aparece el indicador “*Pulse (*) para las <> opciones de anulación*”.
DESACTIVADO: Indicador de opciones de anulación **DESACTIVADO.** Al avanzar por el menú de anulación de zona, No aparece el indicador “*Pulse (*) para las <> opciones de anulación*”.
i *Esta opción no afecta al funcionamiento de las opciones de anulación si se introducen manualmente en el sistema pulsando 00, 91, 95 o 99.*
- [7] **ACTIVADO: Indicador de llama iniciada por el usuario** **ACTIVADO.** El indicador “*Seleccione la opción <> llamada iniciada por usuario*” aparece al avanzar por el menú de funciones del usuario [*][6].
DESACTIVADO: Indicador de llama iniciada por el usuario **DESACTIVADO.** El indicador “*Seleccione la opción <> llamada iniciada por usuario*” está bloqueado y no aparece al avanzar por el menú de funciones del usuario [*][6].
i *Esta opción no afecta al funcionamiento de la función de llamada iniciada por el usuario.*
- [8] **ACTIVADO: Indicador de Mantener pulsada la tecla pánico** **ACTIVADO.** El indicador “*Mantenga pulsada la tecla para alarma de pánico*” aparece al pulsa la tecla de pánico.
DESACTIVADO: Indicador de Mantener pulsada la tecla pánico **DESACTIVADO.** El indicador “*Mantenga pulsada la tecla para alarma de pánico*” NO aparece al pulsar la tecla de pánico.

[075] Segundo grupo de opciones del teclado

Opción	Descripción
[1]	ACTIVADO: Reloj local habilitado. Cuando el teclado está inactivo, la pantalla muestra el estado actual del sistema. DESACTIVADO: Reloj local deshabilitado. Cuando el teclado está inactivo, la pantalla aparece vacía hasta que se presione una tecla.
[2]	ACTIVADO: El reloj local muestra la hora en formato 24 horas. El reloj local mostrará la hora según el formato de 24 horas (es decir: 00:00 - 23:59). DESACTIVADO: El reloj local muestra la hora en formato AM/PM. El reloj local mostrará la hora según el formato de 12 horas (es decir: 12:00 AM - 12:00 PM). i <i>La hora del sistema ([*][6][código maestro][1]) está programada en el formato de 24 horas y se ve afectada por este ajuste.</i>
[3]	ACTIVADO: Verificación automática de alarmas habilitada. Cuando la sirena está activa, o cuando hay una alarma en la memoria mientras el sistema está armado, el teclado anula automáticamente el reloj local y recorre (muestra) sucesivamente todas las alarmas. DESACTIVADO: Verificación automática de alarmas deshabilitada. Las alarmas no anulan el reloj local y no se muestran alarmas.
[4]	ACTIVADO: Selección de idioma accesible desde cualquier menú. Al pulsar simultáneamente las teclas de desplazamiento “<>”, se accede a la selección del idioma desde cualquier menú. DESACTIVADO: Selección de idioma accesible sólo desde el menú del instalador. Al pulsar simultáneamente las teclas de desplazamiento “<>” se accede a la selección del idioma desde la programación del instalador ([*][8]) únicamente.
[5]	ACTIVADO: LED de alimentación habilitado. El LED de alimentación del teclado debe servir para indicar si existe o no red de alimentación. DESACTIVADO: LED de alimentación deshabilitado. El LED de alimentación del teclado se mantiene apagado en todas las condiciones.
[6]	ACTIVADO: El LED de alimentación indica presencia de alimentación de red. El LED se ENCIENDE cuando hay alimentación de red. El LED se APAGA cuando no hay alimentación de red. DESACTIVADO: El LED de alimentación indica ausencia de alimentación de red. El LED se APAGA cuando hay alimentación de red. El LED se ENCIENDE de manera continua cuando no hay alimentación de red.
[7]	ACTIVADO: Alarmas mostradas mientras está armado. Se muestran las alarmas que se producen cuando el sistema está armado. DESACTIVADO: Alarmas no mostradas mientras está armado. El teclado NO indica si se ha producido una alarma en el sistema mientras está armado. Cuando se desarme el sistema, el teclado mostrará la(s) zona(s) en la que saltó la alarma durante el periodo de armado.
[8]	ACTIVADO: Verificación automática de zonas abiertas habilitada. El teclado anula la pantalla del reloj local y muestra todas las zonas abiertas, incluidas las zonas anuladas, cuando el sistema está desarmado. DESACTIVADO: Verificación automática de zonas abiertas deshabilitada. El teclado NO anula la pantalla del reloj local para mostrar todas las zonas abiertas.

[076] Tercer grupo de opciones del teclado

Opción	Descripción
[1]	ACTIVADO: LED armado activado en modo de inactividad. El LED armado en el teclado parpadeará cada 10 segundos en modo de ahorro de energía para indicar que el sistema está armado. El LED armado puede fijarse para que parpadee tanto en modo presente como en modo ausente, o simplemente en modo presente utilizando la opción 2 de la sección [706]. DESACTIVADO: LED armado desactivado en modo de inactividad. El LED de armado se apaga cuando el teclado entra en modo de ahorro de energía.
[2]	ACTIVADO: El estado del teclado muestra armado presente. Cuando el teclado se encuentre en modo de inactividad, el LED armado del teclado parpadeará una vez cada 10 segundos para indicar que el sistema está armado sólo en estado Presente. DESACTIVADO: El estado del teclado muestra armado Presente/Ausente. Cuando el teclado esté en modo de ahorro de energía, es posible que el LED armado parpadee cuando el panel esté armado tanto en modo presente como modo ausente. Nota: La opción 1 deberá activarse para que funcione la opción 2.
[3]	Uso futuro
[4]	ACTIVADO: Sensor de la luz ambiental activado. Durante el funcionamiento con pilas, el nivel de brillo de la luz de fondo del teclado WT5500 se ajustará de acuerdo con las condiciones de luz ambientales para conservar la vida de la batería. Esta opción se activará por defecto. DESACTIVADO: Sensor de la luz ambiental desactivado. Durante el funcionamiento con pilas, el nivel de brillo de la luz de fondo del teclado WT5500 se mantendrá a la intensidad programada independientemente de los niveles de luz ambiental.
[5]	ACTIVADO: Indicadores de apertura tardía habilitados. Los indicadores para activar y desactivar la “Apertura Tardía” están disponibles en el menú de funciones de usuario [*][6] DESACTIVADO: Indicadores de apertura tardía deshabilitados. Los indicadores para activar y desactivar la “Apertura Tardía” no están disponibles.
[6]	ACTIVADO: Modo de ahorro de energía ACTIVADO. Después de 10 segundos de inactividad en el teclado, la pantalla del teclado y los LED de estatus se desactivarán. Si el usuario está utilizando los menús de [*], el sistema espera hasta que el usuario salga del menú antes de empezar el conteo. El teclado sale del modo de ahorro de energía cuando una tecla es presionada, el retardo de entrada empieza o el sistema está en alarma. Esta opción del sistema tiene el propósito de reducir el consumo de energía durante un fallo de C.A. o en caso de funcionamiento solamente con baterías. DESACTIVADO: Modo de ahorro de energía DESACTIVADO. El teclado siempre está activado.
[7]-[8]	Uso futuro

[077] Mensaje programado del LCD

Introduzca un mensaje de 32 caracteres. Si hubiere algo que no sean espacios vacíos programados en esta sección, el teclado mostrará este mensaje en vez de la fecha y de la hora. Cualquier opción o función que sobreponga el reloj también sobrepondrá el mensaje del LCD. Una sobreposición por el sistema no se contará en relación a la duración del mensaje programado en la sección [078]. Este mensaje puede ser programado en la Programación del instalador, o utilizando el DLS.

6 Pruebas y resolución de problemas

6.1 Prueba de colocación de dispositivos inalámbricos

Consulte secciones 2.4 y 2.5.

6.2 Comprobación del sistema

Comunique a la central receptora cuándo va a comenzar y finalizar de comprobar el sistema de alarma.

El usuario es el responsable de comprobar el sistema de alarma semanalmente (salvo los detectores de humo). Asegúrese de que sigue todos los pasos de las dos pruebas que se explican a continuación.

- Encienda el sistema.
- Programe las opciones según se precise (consulte la Sección de programación).
- Ponga en alarma y, posteriormente, restaure las zonas.
- Verifique que la central receptora ha recibido los códigos de transmisión.

Prueba del zumbador y la pantalla

Esta prueba activa todos los píxeles de la pantalla y las luces indicadoras y realiza una comprobación del zumbador de cuatro segundos.

1. Presione [*][8][Código maestro][4]. Ocurrirá lo siguiente:
 - El sistema activa la salida de la sirena a medio volumen durante 2 segundos, seguido de una alarma a todo volumen durante 2 segundos. Se encenderán todas las luces y píxeles de la pantalla LCD.
 - Los LED de Listo, Armado, Problema y CA (Red) parpadearán mientras dure la prueba.
2. Para salir del menú de función, presione [#].

Prueba de desplazamiento

El modo de prueba de desplazamiento permite comprobar el funcionamiento de cada detector del sistema de alarma. Durante el Modo de prueba de desplazamiento, los LED de Listo, Armado y Problema parpadearán para indicar que este modo está activo. Es posible finalizar la prueba de desplazamiento en cualquier momento presionando de nuevo [*][6][Código maestro][8] en el teclado. El sistema de alarma también detendrá la prueba de desplazamiento una vez acabada y lo indicará con una señal acústica de advertencia (5 pitidos cada 10 segundos), comenzando cinco minutos antes de que finalice la prueba.

Para realizar la prueba:

1. Antes de comenzar la prueba, asegúrese de que el sistema de alarma esté desarmado y esté encendida la luz de Listo.
2. Presione [#] y cierre todas las zonas para que el sistema de alarma vuelva al estado de Listo.
3. Realice una prueba del sistema de alarma según los pasos indicados en la sección anterior.
4. Presione [*][6][Código maestro][8] para iniciar la prueba de desplazamiento.
5. Para comprobar las zonas, active cada detector uno por uno (p.ej.: abra cada puerta/ventana o entre en áreas con detectores de movimiento). Cuando se activa cada (detector) zona, el sistema de alarma muestra el mensaje “Cerrar el sistema antes del armado <>”, o “Cerrar o armar el sistema”, según sea el tipo de zona, y la sirena sonará durante 2 segundos. Utilice las teclas [<][>] para ver qué zonas están abiertas. El mensaje desaparecerá cuando se cierren todas las zonas.

6.3 Restaurar la configuración de fábrica del sistema

Si se restaura el sistema de alarma, recuperará los valores programados de fábrica.

Se perderá toda la información programada, incluidos el registro de dispositivos inalámbricos, los números de teléfono, etc.

- El código del instalador volverá a ser el [5555]
- El código maestro volverá a ser el [1234]

Reinicio blando

1. Para acceder al “Reinicio del sistema”, desde la pantalla presione [*][8][XXXX]. [XXXX] representa el nuevo código del instalador que se ha programado en la sección de programación del sistema para sustituir el código predeterminado de instalador 5555.
2. Para restablecer el sistema de alarma, acceda a la Programación del instalador presione [999][XXXX][999].

Es posible realizar otros reinicios por software del modo siguiente:

- Sólo el panel [998]
- Dispositivos inalámbricos [996]

Reinicio duro

Un reinicio por hardware tiene la misma función que la anterior. Sirve para cuando no se conoce el código del instalador o no hay comunicación entre el teclado y el sistema de alarma. Siga estos pasos:

1. Apague el sistema.
2. Retire la tapa frontal del PC9155.
3. En el bloque de terminales, puentee el terminal E/S 1 con el terminal E/S 2 sin conectar nada más a estos dos terminales.
4. Encienda el sistema durante 20 segundos (se escucharán 5 pitidos para indicar que el reinicio ha sido satisfactorio).
5. Apague el sistema y retire el puente.

La programación de llaves queda guardada en el sistema y, localmente, en los teclados. Para conservar la programación de llaves después de realizar un reinicio del sistema (duro o blando), debe transmitir de nuevo la llaves, para lo que deberá acceder a la programación del instalador y, luego, introducir [*][998].

6.4 Resolución de problemas

Problemas generales con el arranque

Problema	Causa	Solución del problema
Aparece el mensaje "Fallo de registro" en el teclado.	Este mensaje sólo puede aparecer después de presionar [1] y [*] para registrar el teclado. Indica que el teclado no ha recibido la confirmación de registro satisfactorio.	<ul style="list-style-type: none"> • Vuelva a intentar el registro, presione de nuevo [1] y [*]. • Compruebe que el ESN del teclado está programado en el panel. • Si al encender el sistema, se utiliza "Registro remoto", compruebe que los indicadores de "Listo" y "CA" siguen parpadeando en el panel. • Compruebe si hay interferencias de radiofrecuencia. • Verifique que el modelo de teclado sea el indicado para el panel.
Aparece el mensaje "Mantenga presionado [1] y [*] para registrar el teclado" en el teclado.	Es el mensaje normal de un teclado sin registrar o si el registro no tuvo éxito.	<ul style="list-style-type: none"> • Registre el teclado o resuélvalo según lo indicado para el mensaje "Fallo de registro".

Otros problemas

LED de problema de parpadeo	Las baterías del teclado tienen poca carga.	<ul style="list-style-type: none"> • Sustituya las baterías del teclado.
Pantalla en blanco, sin respuesta al presionar las teclas.	La batería del teclado puede haberse descargado.	<ul style="list-style-type: none"> • Desconecte la alimentación, cambie las baterías o el adaptador de CA/Red.
Aparece el mensaje "Sin respuesta del panel" en el teclado.	El teclado ha perdido la comunicación inalámbrica con el panel. (En ocasiones, este mensaje puede tener su causa en las interferencias de radiofrecuencia locales.).	<ul style="list-style-type: none"> • Si el problema es intermitente, realice una prueba de colocación y compruebe si hay interferencias de radiofrecuencia. • Compruebe que el ESN del teclado está programado en el panel. • Presione [1] & [*] para registrar el teclado. • Verifique que el modelo de teclado sea el indicado para el panel. • Compruebe que el panel tiene comunicación apagándolo y encendiéndolo y registrando un nuevo teclado.

[*][2] Problemas

- Encienda el sistema.
- Presione [*][2] para ver los problemas.
- Realice las acciones indicadas en las tablas recogidas a continuación.

[*][2] Resumen de problemas

<p>Problema [0] Problema con el módulo GPRS/Ethernet</p> <p>Problema [1] Mantenimiento necesario - Presione [1] para más información</p> <p>Batería con poca carga</p> <p>Problema general del sistema</p> <p>Manipulación general del sistema</p> <p>Problema [2] Problema de CA/Red</p> <p>Problema [3] Problema con la línea telefónica</p> <p>Problema [4] Fallo de comunicación</p> <p>Problema [5] Fallo del dispositivo - Presione [5] para más información</p> <p>Problema [6] Manipulación del dispositivo - Presione [6] para más información</p> <p>Problema [7] Batería con poca carga de dispositivo inalámbrico - Presione [7] para más información</p> <p>Problema [8] Pérdida de hora o fecha</p>

Problema	Causa	Solución del problema
Problema [0] Problema con el módulo GPRS/Ethernet Module		Presione [<][>] para determinar el problema concreto
SIM Lock de comunicaciones alterno	La función SIM Lock (bloqueo de SIM) ha sido habilitada y no se ha programado la unidad con el PIN correcto para la tarjeta SIM.	<ul style="list-style-type: none"> • Consulte el Manual de instalación de TL260/TL260GS/TL265GS/GS2060/GS2065 si desea más detalles.
Problema con el módulo GPRS/Ethernet	Este problema se genera cuando el módulo GPRS/Ethernet detecta un fallo de radiofrecuencia o de SIM, un problema con la red GPRS o una señal de insuficiente intensidad.	<ul style="list-style-type: none"> • Consulte el Manual de instalación de TL260/TL260GS/TL265GS/GS2060/GS2065 si desea más detalles.
Problema con Ethernet de comunicaciones alterno	Este problema se genera cuando el módulo GPRS/Ethernet detecta una situación en la que no hay red.	<ul style="list-style-type: none"> • Consulte el Manual de instalación de TL260/TL260GS/TL265GS/GS2060/GS2065 si desea más detalles.
Problema con receptor de comunicaciones alterno	Este problema se genera cuando el módulo GPRS/Ethernet no consigue iniciarse correctamente con alguno de los receptores programados.	<ul style="list-style-type: none"> • Consulte el Manual de instalación de TL260/TL260GS/TL265GS/GS2060/GS2065 si desea más detalles.

Supervisión de comunicaciones alterna	Este problema se genera cuando el PC9155 pierde la comunicación con un módulo Ethernet o GPRS del sistema.	<ul style="list-style-type: none"> Consulte el Manual de instalación de TL260/TL260GS/TL265GS/GS2060/GS2065 si desea más detalles.
Problema con SMS config. comunicaciones alterno	Este problema se genera cuando el módulo GPRS/Ethernet detecta un fallo SMS en la configuración de Connect 24.	<ul style="list-style-type: none"> Consulte el Manual de instalación de TL260/TL260GS/TL265GS/GS2060/GS2065 si desea más detalles.

Problema [1] Mantenimiento necesario**Presione [1] para determinar el problema concreto**

Batería con poca carga	La batería del panel principal es inferior a 11,4 V +/- 0,1 V. NOTA: Este problema no desaparecerá hasta que la tensión de la batería no sea de 12,5 V +/- 0,1 V.	NOTA: Si la batería es nueva, déjela cargando 24 horas. <ul style="list-style-type: none"> Compruebe si la tensión entre los terminales de red es de 16-18 V CA. Compruebe que la tensión entre los terminales de la batería es de 12,5 V +/- 0,1 V. Cambie el transformador si es preciso. Desconecte los cables de la batería y vuelva a conectarlos.
Problema general del sistema	El sistema ha detectado la presencia de un bloqueo de radiofrecuencia durante 20 segundos o ha fallado la comunicación con el receptor inalámbrico que ha provocado un fallo de hardware.	Compruebe la memoria de eventos para determinar el problema concreto. Si la memoria registra un problema de bloqueo de radiofrecuencia: Compruebe si hay fuentes de señales externas de 433 MHz. Para deshabilitar el bloqueo de radiofrecuencia: active la Opción [7] de la sección de programación [804] subsección [900]. <ul style="list-style-type: none"> Si la memoria registra un fallo de hardware, cambie el panel.
Manipulación general del sistema	El detector de manipulación de la tapa se ha activado.	<ul style="list-style-type: none"> Compruebe que el botón de manipulación vaya instalado en las placas trasera y delantera, y que la placa delantera esté bien colocada. Compruebe que el panel esté bien fijado a la pared con la tapa delantera puesta.
Problema [2] Fallo de CA (Red)		
Fallo de CA/RED	Sin alimentación en los terminales de entrada de ca/red.	<ul style="list-style-type: none"> Compruebe si la tensión entre los terminales de red es de 16-18 V CA. Cambie el transformador si es preciso.
Problema [3] Problema con la línea telefónica		
Problema con la línea telefónica	La tensión de la línea telefónica en TIP, RING o el panel principal es inferior a 3 VCC.	<ul style="list-style-type: none"> Mida la tensión ente TIP y RING en el panel: <ul style="list-style-type: none"> Sin teléfonos descolgados: 50 VCC (aprox.). Algún teléfono descolgado: 5 VCC (aprox.). Cablear la línea de entrada directamente a TIP y RING. <ul style="list-style-type: none"> Si desaparece el problema, revise los cables o el conector telefónico RJ-31x.

Problema [4] Fallo de comunicación

Fallo de comunicación	El panel no consigue comunicar uno o más eventos a la central receptora.	Conecte un teléfono al TIP y RING del panel de control. Compruebe las siguientes condiciones: <ul style="list-style-type: none"> Tono de marcación continuo <ul style="list-style-type: none"> Invierta TIP y RING. Se escucha un mensaje del operador <ul style="list-style-type: none"> Compruebe si se ha programado el número de teléfono correcto. Marque el número programado utilizando un teléfono normal para determinar si hay que marcar un [9] o si está bloqueado el servicio 800. El panel no responde al sincronismo (handshake). <ul style="list-style-type: none"> Compruebe que el formato programado es compatible con la central receptora. El panel transmite datos varias veces sin recibir sincronismo (handshake). <ul style="list-style-type: none"> Compruebe que el número de cuenta y los códigos de transmisión están debidamente programados. Formatos Contact ID y de pulsos <ul style="list-style-type: none"> Programa un HEX [A] para transmitir un dígito [0]. Formato SIA <ul style="list-style-type: none"> Programa un dígito [0] para transmitir un dígito [0].
------------------------------	--	---

Problema [5] Fallo de dispositivo**Presione [5] para determinar los dispositivos concretos que fallan**

Fallo en la zona	Fallo presente en zonas cableadas. Hay un cortocircuito en una o más zonas con resistencias de fin de línea dobles habilitadas.	<ul style="list-style-type: none"> Asegúrese de que las zonas de incendio disponen de una resistencia de 6,6 K conectada (verde, azul, rojo). Retire los cables de los terminales de E/S y AUX- y mida la resistencia de los mismos. Conecte una resistencia de 5,6 K (verde, azul, rojo) entre los terminales de E/S y AUX-. Compruebe si se resuelve el problema.
-------------------------	---	--

Fallo de dispositivo/sensor	Uno o más dispositivos inalámbricos no se registraron durante el tiempo programado.	<ul style="list-style-type: none"> Realice una prueba de colocación de módulos y compruebe que el dispositivo inalámbrico se encuentre en un buen lugar. <ul style="list-style-type: none"> Si se obtienen resultados negativos de la prueba, compruebe el dispositivo inalámbrico en otro lugar. Si el dispositivo inalámbrico ahora funciona correctamente, el lugar de montaje original no es adecuado. Si el dispositivo inalámbrico continúa presentando resultados negativos, sustitúyalo.
------------------------------------	---	---

Problema [6] Manipulación de dispositivo Presione [6] para determina las zonas concretas con problema de manipulación

Manipulación de zona	Hay un cortocircuito en una o más zonas con resistencias de fin de línea dobles habilitadas.	<ul style="list-style-type: none"> Retire los cables de los terminales de E/S y AUX- y mida la resistencia de los mismos. Conecte una resistencia de 5,6 K (verde, azul, rojo) entre los terminales de E/S y AUX-. Compruebe si se resuelve el problema.
Manipulación de dispositivo/sensor	Existe un problema de manipulación con uno o más dispositivos inalámbricos.	<ul style="list-style-type: none"> Asegúrese de que la tapa del dispositivo esta cerrada. Cerciórese de que el dispositivo esté instalado correctamente a la pared y después restaure el detector de manipulación. Si continúa el problema, cambie el dispositivo inalámbrico.

Problema [7] Batería con poca carga del dispositivo inalámbrico Presione [7] para recorrer los dispositivos concretos con problema de poca carga.

<p>1º presionar - Zonas inalámbricas 2º presionar - Mandos inalámbricos 3º presionar - Teclados inalámbricos 4º presionar - Sirenas inalámbricas 5º presionar - Llaves de proximidad</p>	<p>Uno o más dispositivos inalámbricos presenta poca carga de batería.</p> <p>NOTA: Este evento no quedará registrado en la memoria de eventos hasta que se agote el tiempo de retardo de poca carga de batería del dispositivo inalámbrico.</p> <p>Sección de programación [377].</p>	<p>Sustituya la batería.</p> <ul style="list-style-type: none"> Verifique el funcionamiento de la zona. Compruebe si el problema de manipulación y de batería con poca carga ha desaparecido y ha sido notificado. <p>Si parpadea el LED de problema de un teclado, será porque la batería tiene poca carga. Pasa saber qué sirena de interior tiene la batería con poca carga, presione el botón de prueba. Si no suena ninguna indicación de prueba, sustituya las baterías.</p> <p>Pasa saber qué sirena de exterior tiene la batería con poca carga, retire la batería y vuelva a conectarla. Si la luz de estrobo no parpadea, cambie la batería.</p> <p>Si una etiqueta de proximidad tiene la batería con poca carga, deberá eliminarse y sustituirse la etiqueta antes de que el problema sea borrado del [*][2].</p> <p>NOTA: La sustitución de las baterías provocará un problema de manipulación. Si se vuelve a colocar la tapa, se restaurará el detector de manipulación, lo que hará que los códigos de transmisión correspondientes sean enviados a la central receptora.</p>
---	---	---

Problema [8] Pérdida de reloj

Pérdida de la hora y fecha:	El reloj interno del panel principal no está configurado.	<p>Para programar la hora y fecha:</p> <ul style="list-style-type: none"> Presione [*][6] [Código maestro] y, luego, presione [1]. Introduzca la hora y fecha (en formato militar) según el siguiente formato: HH:MM MM/DD/AA <p>Por ejemplo: Para las 6:00 pm, 30 de noviembre de 2008.</p> <p>Presione: [18] [00] [11] [30] [08]</p>
------------------------------------	---	--

6.5 Sacar y sustituir la batería

Desconecte la alimentación y la batería antes de continuar.

Retirar la batería:

- Desconecte el cable de la batería de sus terminales.
- Retire el módulo GPRS/Ethernet si lo hubiere.
- Presione el soporte de sujeción derecho de la batería y, simultáneamente, levántela y sáquela de su enganche.
- Deslice la batería hacia arriba y a la derecha para liberarla de su enganche izquierdo.
- Deseche la batería siguiendo la normativa local vigente.

Sustituir la batería:

- Retire el protector de los terminales de la batería.
- Conecte el cable de la batería a los terminales de horquilla.

¡ *Asegúrese de que el cable rojo esté conectado al terminal positivo (+) y el cable negro al terminal negativo (-).*

- Deslice el lado izquierdo de la batería por debajo de su soporte de sujeción izquierdo.
- Introduzca una destornillador plano entre la batería y el soporte de sujeción derecho. Haga palanca en el soporte de sujeción derecho hacia la derecha al tiempo que presiona la batería firmemente en su sitio.
- Si es preciso, pase el cable de la batería por las guías de cable y conéctelo al conector de la batería.

Apéndice A: Formatos de códigos de transmisión

Las siguientes tablas recogen los códigos de transmisión de los formatos Contact ID y SIA automático. *Consulte los códigos de transmisión en las secciones de programación [320]-[348].*

Contact ID

El primer dígito (entre paréntesis) es enviado automáticamente por el control. Los segundos dos dígitos están programados para indicar información específica sobre la señal. Por ejemplo, si la zona 1 es un punto de entrada/salida, puede programarse el código de evento como [34]. La central receptora recibiría lo siguiente: *BURG - ENTRY/EXIT - 1 donde el "1" indica la zona en la que saltó la alarma.

Formato SIA - Nivel 2 (codificado)

El formato de comunicación SIA que se utilizan en este producto sigue las especificaciones de nivel 2 de la Norma de Comunicación Digital SIA, octubre 1997. Este formato enviará el código de cuenta junto con su transmisión de datos. En el receptor, la transmisión tendrá un aspecto similar al siguiente:

N r1 BA 01
 N = Nuevo evento
 r1 = Identificador de partición/área
 BA = Alarma de hurto
 01 = Zona 1

NOTA: Un evento de sistema utilizará el identificador de área ri00.

Nº Sección	Código de transmisión	Código enviado cuando...	Direcciónamiento del marcador*	Códigos ID de contacto automáticos	Código de transmisión automática SIA***
[320]-[323]	Alarmas de zona	Zona bajo alarma	A/R	Consulte la Tabla 3	
[324]-[327]	Restauraciones de zonas	La condición de alarma fue restaurada	A/R	Consulte la Tabla 3	
[328]	Alarma de coacción	Código de coacción introducido en el teclado	A/R	E(1) 21-000	HA-00
[328]	Apertura tras alarma	Sistema desarmado con alarma en memoria	A/R	E(4) 58-000	OR-UU
[328]	Cierre reciente	La alarma se producen a los minutos del armado del sistema	A/R	E(4) 59-UUU	CR-UU
[328]	Alarma de zona cruzada (código policial)	En dos zonas de la misma partición salta la alarma durante un periodo dado de armado para armado (incluidas las zonas de 24 horas).	A/R	E(1) 39-000	BM-00/BV-00
[328]	Hurto sin verificar	Este evento se transmite cuando no se produce una segunda alarma de zona cruzada dentro del temporizador de zona cruzada	A/R	E(3) 78-000	BG-00
[328]	Alarma cancelada	Enviada cuando el sistema está desarmado tras una alarma, pero antes de que finalice el temporizador de cancelación de alarma	A/R	E(4) A6-UUU	OC-UU
[329]	[F] Alarma/ Rest. por llave.	Alarma de incendio por teclado (los códigos de transmisión de alarma y restauración de envían conjuntamente)	A/R	E(1) 1A-000 R(1) 1A-000	FA-00 FH-00
[329]	[A] Alarma/ Rest. por llave.	Alarma de auxilio por teclado (los códigos de transmisión de alarma y restauración de envían conjuntamente)	A/R	E(1) AA-000 R(1) AA-000	MA-00 MH-00
[329]	[P] Alarma/ Rest. por llave.	Alarma de pánico por teclado (los códigos de transmisión de alarma y restauración de envían conjuntamente)	A/R	E(1) 2A-000 R(1) 2A-000	PA-00 PH-00
[329]	Fallo de transmisión	Una zona no se activa entre las ventanas de supervisión de inactividad.	A/R	E(1) A2-000	NA-00
[330]-[337]	Manipulación/ Restauración de zona	La zona es manipulada/ se restaura la condición de manipulación	T/R	E(3) 83-ZZZ R(3) 83-ZZZ	TA-ZZ TR-ZZ
[338]	Manipulación/ Rest. general del sistema	La caja/tapa tiene una alarma de manipulación. Manipulación de caja/ tapa restaurada	T/R	E(1) 45-000 R(1) 45-000	ES-00 EJ-00
[338]	Bloqueo del teclado	Se ha introducido mediante el teclado el número máximo de códigos de acceso incorrectos	T/R	E(4) 61-000	JA-00
[339-341]	Cierres	Sistema armado (usuario 01-16, 40 indicado)	O/C	E(4) A1-UUU	CL-UU
[341]	Cierre parcial	Una o más zonas anuladas cuando se armó el sistema	O/C	E(4) 56-000	CG-00
[341]	Anulación automática de zonas	Se ha anulado una zona en el momento del armado	O/C	E(5)7A-ZZZ	UB-ZZ
[341]	Cierre especial	Cierre (armado) mediante uno de los siguientes métodos: armado rápido, armado por llave, tecla de función, código de mantenimiento, software DLS, llave inalámbrica	O/C	R(4) AA-000	CL-00
[341]	Fallo de salida	Enviado cuando se produce un error de salida y el retardo de entrada finaliza antes de que el sistema se desarme	O/C	E(3) 74-ZZZ	EA-ZZ
[342-344]	Aperturas	Sistema armado (usuario 01-16, 40 indicado)	O/C	E(4) A1-UUU	OP-UU
[344]	Apertura especial	Apertura (desarmado) mediante uno de los siguientes métodos: armado por llave, código de mantenimiento, software DLS, llave inalámbrica.	O/C	E(4) AA-000	OP-00
[344]	Apertura tardía	El sistema no se armó al finalizar el tiempo de apertura tardía.	O/C	E(4)53-000	CT-00
[345]	Problema de batería	La batería del sistema PC9155 tiene poca carga.	MA/R	E(3)A2-000	YT-00
[346]	Problema de batería Rest.	La batería del sistema PC9155 es normal.	MA/R	R(3)A2-000	YR-00
[345]-[346]	Problema de línea de CA/Red Rest. de línea de CA/Red	La alimentación de red que controla el panel se ha desconectado o interrumpido/alimentación de CA/Red restaurada (ambos códigos siguen a un retardo de de com. de fallo de CA/Red).	MA/R	E(3)A1-000 R(3)A1-000	AT-00 AR-00
[345]	Problema de incendio	Se produce un problema de una zona de incendio.	MA/R	E(3)73-000	FT-00
[346]	Restauración de incendio	Se produce un restauración de una zona de incendio.	MA/R	R(3)73-000	FH-00
[345]	Problema alimentación auxiliar	El consumo de corriente Aux+ ha superado los 200 mA.	MA/R	E(3)12-000	YP-00
[346]	Rest. alimentación auxiliar	El consumo de corriente Aux+ es de 200 mA o menos.	MA/R	R(3)12-000	YQ-00
[345]	Fallo del TLM	No hay corriente de línea en la línea telefónica.	MA/R	E(3)51-000	LT-01
[346]	Restauración de TLM	Se ha detectado corriente de línea en la línea telefónica.	MA/R	R(3)51-000	LR-01
[345]	Problema general del sistema	Se ha producido un problema de bloqueo de radiofrecuencia o fallo del hardware.	MA/R	E(3)AA-000	YX-00

Nº Sección	Código de transmisión	Código enviado cuando...	Direccionalidad del marcador*	Códigos ID de contacto automáticos	Código de transmisión automática SIA***
[346]	Rest. general del sistema	Se ha restaurado un problema de bloqueo de radiofrecuencia o fallo del hardware.	MA/R	R(3)AA-000	YZ-00
[345]	Problema de Supervisión del Sistema General	El PC9155 ha detectado un fallo del comunicador alterno.	MA/R	E(3)3A-000	ET-00
[346]	Rest. de Supervisión del Sistema General	El PC9155 ha restaurado un fallo del comunicador alterno.	MA/R	R(3)3A-000	ER-00
[347]	Restauración FTC Teléfono nº 1-4	El panel de control ha restablecido las comunicaciones con la central receptora a través de los teléfono nº 1 a nº 4 (después de FTC).	MA/R	R(3)54-000	YK-00
[347]	Entrada del DLS	Ha comenzado una sesión de descarga debido a una llama iniciada por un usuario o a funciones de rellamada.	MA/R	E(4)11	RB-00
[347]	Salida del DLS	Ha finalizado una sesión de descarga.	MA/R	E(4)12	RS-00
[347]	Fallo de zona	Una o más zonas inalámbricas presentan fallos	MA/R	E(3) 8A-ZZZ	UT-ZZ
[347]	Rest. de zona	Se ha restaurado todas las condiciones de fallo de zonas inalámbricas	MA/R	R(3) 8A-ZZZ	UJ-ZZ
[347]	Delincuencia	El tiempo programado (días u horas) para la delincuencia ha finalizado sin actividad en la zona o sin que el sistema se haya armado.	MA/R	E(6) 54-000	CD-00
[347]	Problema de batería con poca carga en zona inalámbrica	La zona inalámbrica tiene batería con poca carga.	MA/R	E(3) 84-ZZZ	XT-ZZ
[347]	Restauración de batería con poca carga en zona inalámbrica	Restauración de poca carga de batería.	MA/R	R(3) 84-ZZZ	XR-ZZ
[347]	Problema de batería con poca carga en dispositivo inalámbrico	Una llave inalámbrica, llave de proximidad, teclado o sirena tiene poca carga en la batería.	MA/R	E(3) 84-000	XT-00
[347]	Restauración de batería con poca carga en dispositivo inalámbrico	Restauración de poca carga de batería.	MA/R	R(3) 84-000	XR-00
[347]	Teclado 1 de batería con poca carga	El teclado 1 tiene un problema de batería con poca carga	MA/R	E(3) 84-070	XT-70
[347]	Teclado 1 Restauración de batería con poca carga	El teclado 1 no tiene ningún problema de batería con poca carga	MA/R	R(3) 84-070	XR-70
[347]	Teclado 2 de batería con poca carga	El teclado 2 tiene un problema de batería con poca carga	MA/R	E(3) 84-071	XT-71
[347]	Teclado 2 Restauración de batería con poca carga	El teclado 2 no tiene ningún problema de batería con poca carga	MA/R	R(3) 84-071	XR-71
[347]	Teclado 3 de batería con poca carga	El teclado 3 tiene un problema de batería con poca carga	MA/R	E(3) 84-072	XT-72
[347]	Teclado 3 Restauración de batería con poca carga	El teclado 3 no tiene ningún problema de batería con poca carga	MA/R	R(3) 84-072	XR-72
[347]	Teclado 4 de batería con poca carga	El teclado 4 tiene un problema de batería con poca carga	MA/R	E(3) 84-073	XT-73
[347]	Teclado 4 Restauración de batería con poca carga	El teclado 4 no tiene ningún problema de batería con poca carga	MA/R	R(3) 84-073	XR-73
[347]	Sirena 1 de batería con poca carga	El Sirena 1 tiene un problema de batería con poca carga	MA/R	E(3) 84-080	XT-80
[347]	Sirena 1 Restauración de batería con poca carga	El Sirena 1 no tiene ningún problema de batería con poca carga	MA/R	R(3) 84-080	XR-80
[347]	Sirena 2 de batería con poca carga	El Sirena 2 tiene un problema de batería con poca carga	MA/R	E(3) 84-081	XT-81
[347]	Sirena 2 Restauración de batería con poca carga	El Sirena 2 no tiene ningún problema de batería con poca carga	MA/R	R(3) 84-081	XR-81
[347]	Sirena 3 de batería con poca carga	El Sirena 3 tiene un problema de batería con poca carga	MA/R	E(3) 84-082	XT-82
[347]	Sirena 3 Restauración de batería con poca carga	El Sirena 3 no tiene ningún problema de batería con poca carga	MA/R	R(3) 84-082	XR-82
[347]	Sirena 4 de batería con poca carga	El Sirena 4 tiene un problema de batería con poca carga	MA/R	E(3) 84-083	XT-83
[347]	Sirena 4 Restauración de batería con poca carga	El Sirena 4 no tiene ningún problema de batería con poca carga	MA/R	R(3) 84-083	XR-83
[347]	Entrada del instalador	Se ha entrado en el modo de instalador.	MA/R	E(6) 27-000	LB-00
[347]	Salida del instalador	Se ha salida del modo de instalador.	MA/R	E(6) 28-000	LS-00
[347]	Fallo de sirena 1/ Restauración de sirena 1	Fallo de supervisión de sirena 1/ Restauración de condición detectada	MA/R	E(3) 8A-080 R(3) 8A-080	UT-80 UJ-80
[347]	Fallo de sirena 2/ Restauración de sirena 2	Fallo de supervisión de sirena 2/ Restauración de condición detectada	MA/R	E(3) 8A-081 R(3) 8A-081	UT-81 UJ-81
[347]	Fallo de sirena 3/ Restauración de sirena 3	Fallo de supervisión de sirena 3/ Restauración de condición detectada	MA/R	E(3) 8A-082 R(3) 8A-082	UT-82 UJ-82
[347]	Fallo de sirena 4/ Restauración de sirena 4	Fallo de supervisión de sirena 4/ Restauración de condición detectada	MA/R	E(3) 8A-083 R(3) 8A-083	UT-83 UJ-83
[347]	Fallo de teclado 1/ Restauración de teclado 1	Fallo de teclado 1/ Restauración de condición detectada	MA/R	E(3) 8A-070 R(3) 8A-070	UT-70 UJ-70
[347]	Fallo de teclado 2/ Restauración de teclado 2	Fallo de teclado 2/ Restauración de condición detectada	MA/R	E(3) 8A-071 R(3) 8A-071	UT-71 UJ-71
[347]	Fallo de teclado 3/ Restauración de teclado 3	Fallo de teclado 3/ Restauración de condición detectada	MA/R	E(3) 8A-072 R(3) 8A-072	UT-72 UJ-72

Nº Sección	Código de transmisión	Código enviado cuando...	Direccionamiento del marcador*	Códigos ID de contacto de contacto automáticos	Código de transmisión automática SIA***
[347]	Fallo de teclado 4/ Restauración de teclado 4	Fallo de teclado 4/ Restauración de condición detectada	MA/R	E(3) 8A-073 R(3) 8A-073	UT-73 UJ-73
[348]	Inicio de prueba de desplazamiento	Inicio de prueba	T	E(6) A7-UUU	TE-UU
[348]	Fin de prueba de desplazamiento	Fin de prueba o cancelada	T	R(6) A7-UUU	TS-UU
[348]	Prueba periódica	Transmisión de prueba periódica del sistema	T	E(6) A2-000	RP-00
[348]	Prueba del sistema	[*][6] prueba de sirena/comunicaciones	T	E(6) A1-000	RX-00
[609]	Manipulación de teclado 1/ Restauración de teclado 1	Manipulación de teclado 1/ Restauración de condición detectada	T/R	E(3) 83-070 R(3) 83-070	TA-70 TR-70
[609]	Manipulación de teclado 2/ Restauración de teclado 2	Manipulación de teclado 2/ Restauración de condición detectada	T/R	E(3) 83-071 R(3) 83-071	TA-71 TR-71
[609]	Manipulación de teclado 3/ Restauración de teclado 3	Manipulación de teclado 3/ Restauración de condición detectada	T/R	E(3) 83-072 R(3) 83-072	TA-72 TR-72
[609]	Manipulación de teclado 4/ Restauración de teclado 4	Manipulación de teclado 4/ Restauración de condición detectada	T/R	E(3) 83-073 R(3) 83-073	TA-73 TR-73
[609]	Manipulación de sirena 1/ Restauración de sirena 1	Manipulación de sirena 1/ Restauración de condición detectada	T/R	E(3) 83-080 R(3) 83-080	TA-80 TR-80
[609]	Manipulación de sirena 2/ Restauración de sirena 2	Manipulación de sirena 2/ Restauración de condición detectada	T/R	E(3) 83-081 R(3) 83-081	TA-81 TR-81
[609]	Manipulación de sirena 3/ Restauración de sirena 3	Manipulación de sirena 3/ Restauración de condición detectada	T/R	E(3) 83-082 R(3) 83-082	TA-82 TR-82
[609]	Manipulación de sirena 4/ Restauración de sirena 4	Manipulación de sirena 4/ Restauración de condición detectada	T/R	E(3) 83-083 R(3) 83-083	TA-83 TR-83
[610]	Problemas del receptor 1 comunicador alterno	El TL265/TL265GS/GS2065 ha detectado que el receptor 1 ha desaparecido o no se inició.	MA/R	E(3) 5A-001	YS-01
[610]	Restauración del receptor 1 comunicador alterno	El TL265/TL265GS/GS2065 ha detectado que el receptor 1 ha aparecido y se ha iniciado.	MA/R	R(3) 5A-001	YK-01
[610]	Problemas del receptor 2 comunicador alterno	El TL265/TL265GS/GS2065 ha detectado que el receptor 2 ha desaparecido o no se inició.	MA/R	E(3) 5A-002	YS-02
[610]	Restauración del receptor 2 comunicador alterno	El TL265/TL265GS/GS2065 ha detectado que el receptor 2 ha aparecido y se ha iniciado.	MA/R	R(3) 5A-002	YK-02
[610]	Problemas del receptor 3 comunicador alterno	El TL265/TL265GS/GS2065 ha detectado que el receptor 3 ha desaparecido o no se inició.	MA/R	E(3) 5A-003	YS-03
[610]	Restauración del receptor 3 comunicador alterno	El TL265/TL265GS/GS2065 ha detectado que el receptor 3 ha aparecido y se ha iniciado.	MA/R	R(3) 5A-003	YK-03
[610]	Problemas del receptor 4 comunicador alterno	El TL265/TL265GS/GS2065 ha detectado que el receptor 4 ha desaparecido o no se inició.	MA/R	E(3) 5A-004	YS-04
[610]	Restauración del receptor 4 comunicador alterno	El TL265/TL265GS/GS2065 ha detectado que el receptor 4 ha aparecido y se ha iniciado.	MA/R	R(3) 5A-004	YK-04
[610]	Problema general del comunicador alterno	Fallo de radiofrecuencia o de SIM, problema con GSM o Ethernet, un fallo con la configuración SMS.	MA/R	E(3)AA-001	YX-01
[610]	Restauración de problema general del comunicador alterno	Fallo de radiofrecuencia, de SIM, GSM, Ethernet o configuración SMS.	MA/R	R(3)AA-001	YR-01
[347]	Inicio de programación remota	El módulo TL265/TL265GS/GS2065 se ha conectado con éxito al software de programación.	MA/R	E(6)27-000	LB-00
[347]	Fin de programación remota	El módulo TL265/TL265GS/GS2065 se ha desconectado del software de programación.	MA/R	E(6)28-000	LS-00

* A/R = alarmas/restauraciones; T/R = manipulaciones/restauraciones; O/C = aperturas/cierres; MA/R = alarmas/restauraciones varias; T = transmisiones de pruebas
 ** UU = número de usuario (usuario 01-16,40); ZZ = número de zona (01-34)

Códigos de eventos de alarma/restauración de zonas programados en Contact I.D.

Programa algunos de estos códigos para alarmas/restauraciones de zonas cuando utilice el formato de transmisión Contact ID estándar (no automático).

Alarmas médicas	(1)34 Entrada/Salida
(1)AA Médica	(1)35 Día/Noche
(1)A1 Transmisor de colgante	(1)36 Exterior
(1)A2 Fallo de transmisión	(1)37 Manipulación
Alarmas de incendio	(1)38 Alarma de aproximación
(1)1A Alarma de incendio	Alarmas generales
(1)11 Humo	(1)4A Alarma general
(1)12 Combustión	(1)43 Fallo del módulo de expansión
(1)13 Flujo de agua	(1)44 Manipulación del sensor
(1)14 Calor	(1)45 Manipulación del módulo
(1)15 Estación manual	(1)4A Código policial de la zona cruzada
(1)16 Conducto	No hurto 24 horas
(1)17 Llama	(1)5A No hurto 24 horas
(1)18 Alarma de aproximación	(1)51 Gas detectado
Alarmas de pánico	(1)52 Refrigeración
(1)2A Pánico	(1)53 Pérdida de calor
(1)21 Coacción	(1)54 Fuga de agua
(1)22 Silencioso	(1)55 Rotura frustrada
(1)23 Audible	(1)56 Problema en el día
Alarmas de hurto	(1)57 Nivel bajo de gas envasado
(1)3A Hurto	(1)58 Alta temperatura
(1)31 Perímetro	(1)59 Baja temperatura
(1)32 Interior	(1)61 Pérdida de flujo de aire
(1)33 24 Horas	

Códigos de alarma/restauración automáticas de zonas en formato SIA

Definición de zona	Códigos de transmisión automática SIA*	Códigos de transmisión automática alarma Contact I.D.	Códigos de transmisión automática restauración Contact I.D.
Retardo 1	BA-ZZ/BH-ZZ	E(1)3A-ZZZ	R(1)3A-ZZZ
Retardo 2	BA-ZZ/BH-ZZ	E(1)3A-ZZZ	R(1)3A-ZZZ
Instantáneo	BA-ZZ/BH-ZZ	E(1)3A-ZZZ	R(1)3A-ZZZ
Interior	BA-ZZ/BH-ZZ	E(1)3A-ZZZ	R(1)3A-ZZZ
Presente/Ausente Interior	BA-ZZ/BH-ZZ	E(1)3A-ZZZ	R(1)3A-ZZZ
Presente/Ausente con retardo	BA-ZZ/BH-ZZ	E(1)3A-ZZZ	R(1)3A-ZZZ
24 horas supervisión	US-ZZ/UR-ZZ	E(1)5A-ZZZ	R(1)5A-ZZZ
24 horas Zumbador de supervisión	UA-ZZ/UH-ZZ	E(1)4A-ZZZ	R(1)4A-ZZZ
24 horas Hurto	BA-ZZ/BH-ZZ	E(1)3A-ZZZ	R(1)3A-ZZZ
24 horas Gas	GA-ZZ/GH-ZZ	E(1)51-ZZZ	R(1)51-ZZZ
24 horas Calor	KA-ZZ/KH-ZZ	E(1)1A-ZZZ	R(1)1A-ZZZ
24 horas Médico	MA-ZZ/MH-ZZ	E(1)AA-ZZZ	R(1)AA-ZZZ
24 horas Pánico	PA-ZZ/PH-ZZ	E(1)2A-ZZZ	R(1)2A-ZZZ
24 horas Emergencia (no médica)	QA-ZZ/QH-ZZ	E(1)A1-ZZZ	R(1)A1-ZZZ
24 horas Agua	WA-ZZ/WH-ZZ	E(1)54-ZZZ	R(1)54-ZZZ
24 horas Congelación	ZA-ZZ/ZH-ZZ	E(1)59-ZZZ	R(1)59-ZZZ
Retardo interior	BA-ZZ/BH-ZZ	E(1)3A-ZZZ	R(1)3A-ZZZ
Presente/Ausente instantáneo	BA-ZZ/BH-ZZ	E(1)3A-ZZZ	R(1)3A-ZZZ
24 horas Manipulación sin enclavamiento	TA-ZZ/TR-ZZ	E(3)83-ZZZ	R(3)83-ZZZ
Zona diurna	BA-XX/BH-ZZ	E(1)3A-ZZZ	R(1)3A-ZZZ
Zona nocturna	BA-ZZ/BH-ZZ	E(1)3A-ZZZ	R(1)3A-ZZZ
Retardo 24 h. Incendio (inalámbrico)	FA-ZZ/FH-ZZ	E(1)1A-ZZZ	R(1)1A-ZZZ
24 horas estándar Incendio (inalámbrico)	FA-ZZ/FH-ZZ	E(1)1A-ZZZ	R(1)1A-ZZZ
24 horas Incendio autoverificado (inalámbrico)	FA-ZZ/FH-ZZ	E(1)1A-ZZZ	R(1)1A-ZZZ
Alarma CO 24 horas	GA-ZZ/GH-ZZ	E(1)62-ZZZ	R(1)62-ZZZ
* ZZ/ZZZ = zonas 01-34			

Apéndice B: Opciones de formato del comunicador

Las siguientes opciones de formato pueden programarse en la sección [350]

01 Sincronismo de 20 BPS, 1400 Hz 02 Sincronismo de 20 BPS, 2.300 Hz

- **Formatos BPS: el 0 no es válido en el código de cuenta o transmisión (debe usarse A)**

Dependiendo del formato de pulso seleccionado, el panel comunicará utilizando:

- 3/1, 3/2, 4/1 o 4/2
- Sincronismo de 1.400 o 2.300 Hz
- 20 bits por segundo
- No extendido

El dígito "0" no enviará pulsos y se utiliza como relleno. Cuando programe números de cuenta, introduzca cuatro dígitos. Cuando programe un número de cuenta de tres dígitos, el cuarto dígito debe programarse como "0" absoluto que actuará como dígito de relleno.

Si un número de cuenta lleva un "0", sustituya el "0" por un dígito HEX "A". Ejemplos:

- Número de cuenta de 3 dígitos [123] - prográmelo como [1230]
- Número de cuenta de 3 dígitos [502] - prográmelo como [5A20]
- Número de cuenta de 4 dígitos [4079] - prográmelo como [4A79]

Cuando programe códigos de transmisión, debe introducir dos dígitos. Si han de utilizarse códigos de transmisión de un dígito, el segundo dígito debe programarse como "0". Si ha de transmitirse un "0", sustituya el "0" por un dígito HEX "A".

Ejemplos:

- Número de transmisión de 1 dígito [3] - prográmelo como [30]
- Número de transmisión de 2 dígitos [30] - prográmelo como [3A]

Para evitar que el panel transmita un evento, programe el código de transmisión para el evento como [00] o [FF].

03 DTMF Contact ID (identificación de contacto)

- **ADEMCO Contact ID: el 0 no es válido en el código de cuenta o transmisión (debe usarse A, 10 en suma de control o checksum).**

Contact ID es un formato especializado que comunica la información de manera rápida mediante tonos en lugar de pulsos. Además de enviar la información más deprisa, el formato también permite enviar más información. Por ejemplo, en lugar de transmitir una zona de alarma 1, el formato Contact ID también puede transmitir el tipo de alarma, como Alarma de entrada/salida zona 1.

Si se selecciona **Contact ID envía códigos de transmisión automáticos**, el panel generará automáticamente un código de transmisión para cada evento. Estos identificadores figuran en el Apéndice A. Si no se selecciona la opción Contact ID automático, deben programarse los códigos de transmisión. La entrada de 2 dígitos establece el tipo de alarma. El panel generará automáticamente el resto de la información, incluido el número de zona.

NOTA: Si se selecciona la opción Contact ID automático, el panel generará automáticamente todos los números de zonas y de códigos de acceso, eliminando así la necesidad de programar estos elementos.

NOTA: El número de zona para los eventos de Zona con poca carga de batería y Fallo de zona no será identificado cuando se utilicen formatos de pulsos.

Si se habilita la opción **Contact ID utiliza códigos de transmisión automáticos**, el panel actuará del siguiente modo:

- Si se programa el código de transmisión de un evento como [00], el panel no tratará de llamar a la central receptora.
- Si el código de transmisión de un evento se programa como cualquier opción comprendida entre [01] y [FF], el panel generará automáticamente el número de zona o de código de acceso. Consulte en el Apéndice A la relación de códigos que se transmitirán.

Si se habilita la opción **Contact ID utiliza códigos de transmisión programados**, el panel actuará del siguiente modo:

- Si se programa el código de transmisión de un evento como [00] o [FF], el panel no tratará de llamar a la central receptora.
- Si el código de transmisión de un evento se programa como cualquier opción comprendida entre [01] y [FE], el panel enviará el código de transmisión programado.

Los números de cuenta deben tener cuatro dígitos.

- Si el número de cuenta lleva el dígito "0", sustitúyalo por un dígito HEX "A".
- Todos los códigos de transmisión deben tener dos dígitos.
- Si el código de transmisión lleva el dígito "0", sustitúyalo por un dígito HEX "A"
- Para evitar que el panel transmita un evento, programe el código de transmisión para el evento como [00] o [FF].

Consulte: Contact ID envía códigos de transmisión automáticos Sección [381], Opción [7].

04 SIA FSK

- **SIA -0 es válido en el código de cuenta o de transmisión (pero 00 no lo es en un código de transmisión).**
- **Este formato utiliza FSK de 300 baudios como medio de comunicación. El código de cuenta puede contener 5 o 6 dígitos hexadecimales. Todos los códigos de transmisión deben tener 2 dígitos. El formato SIA transmite un código de cuenta de 4 (o 6) dígitos, un código identificador de 2 dígitos y un código de transmisión de 2 dígitos. El identificador de 2 dígitos es previamente programado por el panel.**

SIA es un formato especializado que comunica la información rápidamente mediante modulación por desplazamiento de frecuencia (FSK) en lugar de pulsos. El formato SIA genera automáticamente el tipo de señal que se está transmitiendo, como por ejemplo robo, incendio, pánico, etc. El código de transmisión de dos dígitos sirve para identificar el número de zona o del código de acceso.

Si se selecciona el formato SIA, es posible programar el panel para que genere automáticamente todos los números de zonas y de códigos de acceso, eliminando así la necesidad de programar estos elementos.

Si se habilita la opción **SIA envía códigos de transmisión automáticos**, el panel actuará del siguiente modo:

1. Si se programa el código de transmisión de un evento como [00], el panel no tratará de llamar a la central receptora.
2. Si el código de transmisión de un evento se programa como cualquier opción comprendida entre [01] y [FF], el panel generará AUTOMÁTICAMENTE el número de zona o de código de acceso.

3. Las zonas anuladas siempre se identificarán cuando se cierre parcialmente el sistema.

Pueden utilizarse las opciones de direccionamiento de llamadas de comunicador para deshabilitar la transmisión de eventos como aperturas/cierres. Además, si se programasen todos los códigos de transmisión de apertura/cierre como [00], el panel no transmitiría.

Si se deshabilita la opción **SIA envía códigos de transmisión automáticos**, el panel actuará del siguiente modo:

1. Si se programa el código de transmisión de un evento como [00] o [FF], el panel no tratará de llamar a la central receptora.
2. Si el código de transmisión de un evento se programa como cualquier opción comprendida entre [01] y [FE], el panel enviará el código de transmisión programado.
3. Las zonas anuladas no se identificarán cuando se cierre parcialmente el sistema.

NOTA: El número de zona para los eventos de Zona con poca carga de batería y Fallo de zona no será identificado cuando se utilice el formato SIA programado.

*Consulte: SIA envía códigos de transmisión automáticos Sección [381], Opción [3].
Opciones de direccionamiento de llamadas del comunicador - Sección [351] a [376].
Identificadores SIA - Apéndice A*

06 Marcación residencial

Si se programa la marcación residencial y se produce un evento que está programado para comunicar, el panel capturará la línea y marcará el número o los números de teléfono pertinentes. Una vez que finalice la marcación, el panel emitirá un tono de identificación y esperará un establecimiento de comunicación (pulse 1, 2, 4, 5, 7, 8, 0, * o la tecla # desde cualquier teléfono). Esperará al establecimiento de comunicación durante el tiempo programado del temporizador de **Espera de establecimiento de comunicación tras marcación**. Una vez que el panel recibe el establecimiento de comunicación, emite un tono de alarma por la línea telefónica durante 20 segundos. Si se producen varias alarmas a la vez, se efectuará sólo una llamada a cada número de teléfono para el que panel ha sido programado para llamar.

Apéndice C: Verificación del audio bidireccional (PC5950)

No autorizado para su uso con instalaciones con certificación UL/ULC

La verificación del audio ofrece la funcionalidad de conversación y escucha para la verificación de las alarmas. De este modo, la central receptora puede comunicarse con los ocupantes a través del micrófono y el altavoz del sistema de alarma. Los comandos que se recogen a continuación son un subconjunto de la Norma de verificación de audio SIA (11 de noviembre de 1997).

Sesión de audio bidireccional

1. **Apertura de zona:** Una sesión de audio bidireccional comienza con la apertura de una zona que tenga habilitado el atributo de zona 9. Por defecto, el atributo 9 está habilitado para los tipos de zona 10 y 20, lo cual indica que iniciarán una sesión de audio bidireccional.

Por defecto, las siguientes zonas NO inician un sesión bidireccional:

- Supervisión, zona 9
- Zonas armadas por llave, zona 22 y 23
- 24 horas sin alarma (local), zona 26
- Manipulación sin enclavamiento 24 horas, zona 36
- Monóxido de carbono 24 horas (inalámbrico), zona 81
- Monitor de verificación de audio, zona 82
- Zonas de incendio, zonas 87, 88, 89 y la tecla de incendio

Consulte la sección [101]-[134], atributo 9 en el capítulo 5, para más información.

Por defecto, el audio monodireccional (sólo escucha) se inicia con lo siguiente:

- Eventos de pánico silencioso ([P] silencioso, zona de pánico silencioso)
- Alarma de coacción
- Alarma de zona silenciosa (atributo de zona 1 DESACTIVADO)

Nota: El altavoz siempre está **APAGADO** durante las alarmas silenciosas

2. **Comunicación con la central receptora:** Cuando se dispara la alarma pertinente, se envía uno de los siguientes códigos de transmisión/acciones a la central receptora.

Formato	Código de transmisión/Evento
SIA	L90
Contact ID	606
BPS	Comunica el evento y entra automáticamente en modo de audio bidireccional.

3. **Alerta al operador:** Cuando el código de transmisión se recibe en la central receptora o se inicia automáticamente una sesión bidireccional, se escuchará un tono de iniciación (inicio) bidireccional para alertar al operador. Se utilizan un tono alto (1.800 Hz) y un tono bajo (900 Hz) para generar los siguientes tonos de sesión. La duración de un tono corto es de 100 ms. La duración de un tono largo es de 1 segundo:

Tono de iniciación (inicio) bidireccional:	
3 Tonos altos (cortos)	Tras sonar el tercer tono alto corto, el sistema cambia directamente al modo de escucha sin pulsar ninguna tecla desde la estación receptora.
Tonos de recordatorio:	
1 Tono alto (corto)	1 tono alto y corto indica que quedan 20 segundos en la sesión de audio.
1 tono bajo	1 tono bajo y corto indica que quedan 10 segundos en la sesión de audio.

4. **Inicio, control y finalización de la sesión** El operador controla la sesión mediante las siguientes funciones de teclas del teléfono de control de audio. Para seleccionar los comandos siguientes, pulse [*][0] seguido del número o los números de teclas indicados a continuación.

Tecla	Comando	Descripción
0	Para uso futuro	
1	Conversación con alta ganancia por el altavoz	Conecta la central receptora con el altavoz a un nivel alto de volumen de salida.
2	Modo VOX	Conecta la central receptora con el sistema en modo VOC (consulte Soporte VOC a continuación).
3	Escucha con alta ganancia para el micrófono	Conecta la central receptora con el micrófono a un alto nivel de ganancia de entrada.
4	Conversación con baja ganancia por el altavoz	Conecta la central receptora con el altavoz a un nivel bajo de volumen de salida.
5	Para uso futuro	
6	Escucha con baja ganancia para el micrófono	Conecta la central receptora con el micrófono a un bajo nivel de ganancia de entrada.
7	Ampliación de tiempo	Reinicia el temporizador de sesión (90 segundos) para evitar que se agote el tiempo. Utilice esta función para prolongar el tiempo y no realizar ninguna otra función. Si se pulsa cualquier tecla, se prolonga el tiempo de forma automática.
88	Para uso futuro	
99	Desconectar	Desconecta la sesión. Debe pulsarse el segundo "9" un segundo después de pulsar el primer "9". Utilice la secuencia de la tecla "Desconectar" antes de colgar durante una sesión de conversación/escucha.

Soporte de VOX: En el modo VOX, el sistema cambia automáticamente entre la línea telefónica y el micrófono/altavoz interno que esté activo, dependiendo de cuál esté más alto. Pulsar una tecla para hablar es prioritario sobre el modo VOX; esta función se ejecuta cambiando al modo de conversación en la central receptora.

Autodetección de desconexión: El sistema se desconecta automáticamente si el auricular de la central receptora se desconecta antes de que el operador conteste la línea. Se considerarán como criterio de desconexión 5 segundos de tono de marcación continuo o un tono de línea ocupada.

Appendix D: Regulatory Approvals Information

North America

FCC COMPLIANCE STATEMENT

CAUTION: Changes or modifications not expressly approved by Digital Security Controls could void your authority to use this equipment.

This equipment has been tested and found to comply with the limits for a Class B digital device, pursuant to Part 15 of the FCC Rules. These limits are designed to provide reasonable protection against harmful interference in a residential installation. This equipment generates, uses and can radiate radio frequency energy and, if not installed and used in accordance with the instructions, may cause harmful interference to radio communications. However, there is no guarantee that interference will not occur in a particular installation. If this equipment does cause harmful interference to radio or television reception, which can be determined by turning the equipment off and on, the user is encouraged to try to correct the interference by one or more of the following measures:

- Re-orient the receiving antenna.
- Increase the separation between the equipment and receiver.
- Connect the equipment into an outlet on a circuit different from that to which the receiver is connected.
- Consult the dealer or an experienced radio/television technician for help.

The user may find the following booklet prepared by the FCC useful: "How to Identify and Resolve Radio/Television Interference Problems". This booklet is available from the U.S. Government Printing Office, Washington D.C. 20402, Stock # 004-000-00345-4.

IMPORTANT INFORMATION

This equipment complies with Part 68 of the FCC Rules and, if the product was approved July 23, 2001 or later, the requirements adopted by the ACTA. On the side of this equipment is a label that contains, among other information, a product identifier. If requested, this number must be provided to the Telephone Company.

Product Identifier US:F53AL01B9155 USOC Jack:RJ-31X

Telephone Connection Requirements

A plug and jack used to connect this equipment to the premises wiring and telephone network must comply with the applicable FCC Part 68 rules and requirements adopted by the ACTA. A compliant telephone cord and modular plug is provided with this product. It is designed to be connected to a compatible modular jack that is also compliant. See installation instructions for details.

Ringer Equivalence Number (REN)

The REN is used to determine the number of devices that may be connected to a telephone line. Excessive RENs on a telephone line may result in the devices not ringing in response to an incoming call. In most but not all areas, the sum of RENs should not exceed five (5.0). To be certain of the number of devices that may be connected to a line, as determined by the total RENs, contact the local Telephone Company. For products approved after July 23, 2001, the REN for this product is part of the product identifier that has the format US: AA AEQ##TXXXX. The digits represented by ## are the REN without a decimal point (e.g., 03 is a REN of 0.3). For earlier products, the REN is separately shown on the label.

REN = 0.1B

Incidence of Harm

If this equipment (PC9155) causes harm to the telephone network, the telephone company will notify you in advance that temporary discontinuance of service may be required. But if advance notice is not practical, the telephone company will notify the customer as soon as possible. Also, you will be advised of your right to file a complaint with the FCC if you believe it is necessary.

Changes in Telephone Company Equipment or Facilities

The Telephone Company may make changes in its facilities, equipment, operations or procedures that could affect the operation of the equipment. If this happens the Telephone Company

will provide advance notice in order for you to make necessary modifications to maintain uninterrupted service.

Equipment Maintenance Facility

If trouble is experienced with this equipment (PC9155) for repair or warranty information, contact the facility indicated below. If the equipment is causing harm to the telephone network, the Telephone Company may request that you disconnect the equipment until the problem is solved. This equipment is of a type that is not intended to be repaired by the end user.

DSC c/o APL Logistics 757 Douglas Hill Rd., Lithia Springs, GA 30122

Additional Information

Connection to party line service is subject to state tariffs. Contact the state public utility commission, public service commission or corporation commission for information.

Alarm dialing equipment must be able to seize the telephone line and place a call in an emergency situation. It must be able to do this even if other equipment (telephone, answering system, computer modem, etc.) already has the telephone line in use. To do so, alarm dialing equipment must be connected to a properly installed RJ-31X jack that is electrically in series with and ahead of all other equipment attached to the same telephone line. Proper installation is depicted in the figure below. If you have any questions concerning these instructions, you should consult your telephone company or a qualified installer about installing the RJ-31X jack and alarm dialing equipment for you.

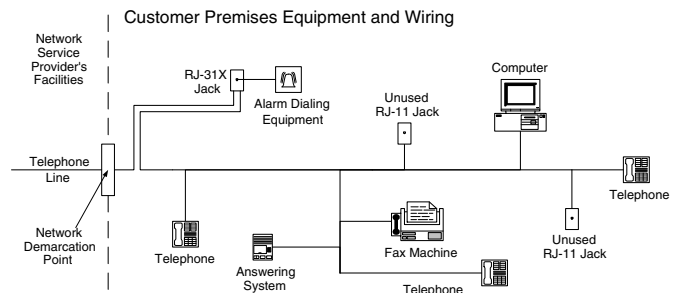

INDUSTRY CANADA STATEMENT

NOTICE: This product meets the applicable Industry Canada technical specifications. Le présent matériel est conforme aux spécifications techniques applicables d'Industrie Canada.

The Ringer Equivalence Number (REN) for this terminal equipment is 0.1. L'indice d'équivalence de la sonnerie (IES) du présent matériel est de 0.1.

The Ringer Equivalence Number is an indication of the maximum number of devices allowed to be connected to a telephone interface. The termination on an interface may consist of any combination of devices subject only to the requirement that the sum of the RENs of all the devices does not exceed five.

L'indice d'équivalence de la sonnerie

(IES) sert à indiquer le nombre maximal de terminaux qui peuvent être raccordés à une interface téléphonique. La terminaison d'une interface peut consister en une combinaison quelconque de dispositifs, à la seule condition que la somme d'indices d'équivalence de la sonnerie de tous les dispositifs n'exécède pas 5.

The term "IC:" before the radio certification number only signifies that Industry Canada technical specifications were met.

Certification Number IC: 160A-PC9155

This Class B digital apparatus complies with Canadian ICES-003.

Cet appareil numérique de la classe B est conforme à la norme NMB-003 du Canada.

Este producto ha sido verificado y cumple las siguientes normas:

- UL1023 Unidades de sistemas de alarmas de antirrobo domésticas
- UL985 Unidades de sistemas de advertencia de incendios domésticos
- UL1635 Unidades de sistemas de comunicadores de alarmas digitales
- ULC-S545-02 Unidades de control de sistemas de aviso de incendios residenciales
- ORD-C1023-1974 Unidades de sistemas de alarma de antirrobo domésticas

Este producto también ha sido verificado y es compatible con la norma de paneles de control ANSI/SIA CP-01-2000 – Funciones de reducción de falsas alarmas.

Este producto tiene certificación UL/ULC dentro de las siguientes categorías:

- UTOU/UTOUC Unidades de control y accesorios, tipo de sistemas domésticos
- NBSX/NBSXC Unidades de sistemas de alarma antirrobo domésticas
- AMTB Paneles de control, Reducción de falsas alarmas SIA

El producto está etiquetado con las marcas de homologación UL y ULC junto con la declaración de conformidad SIA CP-01 (también clasificado de conformidad con la norma SIA-CP-01) como prueba de conformidad con las normas anteriormente mencionadas. Para más información relativa a las certificaciones de este producto, consulte las guías oficiales de certificación en la página web de UL (www.ul.com) dentro de la sección de certificaciones.

Instalaciones residenciales de incendio y robo UL/ULC:

Para instalaciones ULC, consulte la norma relativa a la Instalación de sistemas residenciales de aviso de incendios, CAN/ULC-S540.

- Todas las zonas de tipo robo se configurarán como SEOL o DEOL.
(consulte las secciones [133] y [134], el bit 15 o 16 estará ACTIVADO).
- Emplee al menos un detector de humo WS4916 en instalaciones de incendios (consulte la sección [001], la zona de incendio se programará como tipo 89).
- El retardo de entrada no superará los 60 segundos (consulte la sección [005]).
- El retardo de salida no superará los 120 segundos (consulte la sección [005]).
- El tiempo de espera mínimo de la sirena es de 4 minutos (consulte la sección [005]).

Nota: En instalaciones residenciales de incendios ULC, el tiempo de espera mínimo de la sirena es de 5 minutos.

- La triple señal de incendio temporal será habilitada (consulte la sección [013], la opción 8 estará ACTIVADA).
- La opción Tono agudo de campana en amado/desarmado estará activada cuando se utiliza una llave inalámbrica WS4939 (consulte la sección [014], la opción 1 estará ACTIVADA).
- Se precisará un código para la anulación (consulte la sección [015], la opción 5 estará ACTIVADA).
- Se habilitarán los pitidos de problemas (consulte la sección [023], la opción 7 estará ACTIVADA).
- Se habilitará el LED indicador de problema de red (consulte la programación del teclado, sección [075], las opciones 5 y 6 estarán ACTIVADAS).
- Se habilitará el comunicador DACT para el control de la estación de supervisión (consulte la sección [380], la opción 1 estará ACTIVADA).

Nota: El comunicador DACT de este producto no tiene seguridad de línea.

- Se habilitará la supervisión de la línea telefónica (TLM) (consulte la sección [015], la opción 7 estará ACTIVADA).

Nota: Este producto está programado para que realice 5 intentos de comunicación de un evento con la central supervisora. En caso de no producirse, se genera un problema de Fallo de comunicación (FTC).

- El ciclo de transmisión de prueba se establecerá en transmisión mensual (consulte la sección [377]).
Nota: Para instalaciones residenciales ULC, establezca la transmisión de prueba diaria.
- Se habilitará la ventana de supervisión inalámbrica (consulte la programación inalámbrica, secciones [082] a [085]).
- La ventana de supervisión inalámbrica se establecerá en 4 h para instalaciones de incendios (consulte la programación inalámbrica, la sección [081][1] se programará con el valor [016].)
- La ventana de supervisión inalámbrica se establecerá en 24 h para instalaciones de hurto únicamente (consulte la programación inalámbrica, la sección [081] se programará con el valor [096].)
- Se habilitará la detección de bloqueo de radiofrecuencia (consulte la programación inalámbrica, sección [900], la opción 7 estará DESACTIVADA).

Programación

Se aplicarán las notas de las secciones de programación que describen las configuraciones del sistema para instalaciones con certificación UL/ULC.

Ubicación de la sirena

El dispositivo que hace sonar la alarma (campana) se ubicará donde pueda ser oída por la persona a cargo del sistema de seguridad durante el ciclo de armado y desarmado diario.

Usuarios ocasionales

El instalador debe advertir a los usuarios de que no faciliten información sobre el sistema (p.ej. códigos, métodos de anulación, etc.) a los usuarios ocasionales (niñeras o personal de servicio). Se facilitarán a los usuarios ocasionales sólo los códigos de uso único.

Información a los usuarios

El instalador debe aconsejar a los usuarios y anotar lo siguiente en el Manual del usuario:

- Nombre y número de teléfono de la empresa de mantenimiento
- La hora de salida programada
- La hora de entrada programada
- Sistema de prueba semanal
- El código del instalador no puede armar o desarmar el sistema.
- El instalador comprobará los formatos de comunicación al menos una vez al año.

NOTA: Cuando el panel de control se utilice junto con el módulo TL265GS o GS2065 y la supervisión de pulsación esté activada (ventana de supervisión de 200 segundos en la central de supervisión) también se evaluará el sistema por seguridad de línea estándar o seguridad de línea cifrada (si el cifrado está activado). Consulte el Manual de instalación TL265GS y GS2065 si desea más detalles.

Instalaciones con reducción de falsas alarmas SIA

Consulte la siguiente tabla que recoge los valores por defecto programados cuando la unidad sale de fábrica y otra información sobre programación.

Precaución: La opción de cancelación de llamada en espera (Sección [382], Opción 4) en una línea sin llamada en espera impedirá comunicar correctamente con la central de supervisión.

La función de verificación de alarmas de incendio (tipo de zona de incendio autoverificada [89]) es compatible con el detector de humo inalámbrico de DSC, Modelo WS4916. El retardo de alarma de incendio es de 40 s.

Notas: La programación en la instalación puede estar supeditada a otros requisitos UL para la aplicación prevista.

Las zonas cruzadas tienen la capacidad de proteger individualmente el área prevista (p.ej. detectores de movimiento que se solapan).

La zonificación cruzada no se recomienda para instalaciones de seguridad de línea ni debe instalarse en zonas de entrada/salida.

Hay un retardo de comunicación de 30 segundos en este panel de control. Puede eliminarse o puede ampliarse hasta los 45 segundos a criterio del usuario final tras consultar al instalador.

No duplique los códigos de transmisión. Esto se aplica a todos los formatos de comunicación que no sean SIA o CID para enviar códigos de transmisión programados automáticamente.

El sistema de seguridad se instalará con la sirena activada y el comunicador habilitado para la transmisión mediante el formato SIA o CID.

Función SIA Sección de programación	Comentarios	Intervalo/Predeterminado	Requisito
Tiempo de salida [005], 3ª entrada	Acceso a retardos de entrada/salida y tiempo de espera de la sirena del sistema	Intervalo: 45-255 segundos Predeterminado: 60 seg.	Requerido (programable)
Anunciación de progreso/ Deshabilitar - para salida silenciosa [014], Opción 6 ACTIVADA	Habilita pitidos de salida audibles desde el teclado mientras dura el retardo de salida.	Los teclados pueden deshabilitarse Predeterminado: Habilitado	Permitido
Reinicio del tiempo de salida [014], Opción 2 ACTIVADA	Habilita la función de reinicio del retardo de salida	Predeterminado: Habilitado	Requerido
Armado automático en modo Presente activado Instalaciones sin evacuar [001]-[002] Tipo de zona 05, 06	Tecla de función: Armado en modo Presente. Todas las zonas de tipo Presente/Ausente (05, 06) y las zonas de Presente/Ausente instantáneo (32) se anularán automáticamente	Sino hay salida después de armado total Predeterminado: Habilitado	Requerido
Tiempo de salida y progreso Anunciación/Deshabilitar o armado remoto [005] y [014] bit 6	Las horas del sistema y los pitidos de salida audibles pueden deshabilitarse mediante la llave inalámbrica para armar el sistema en modo Ausente	Predeterminado: Habilitado	Permitido
Retardo(s) de entrada [005], 1ª y 2ª entrada	Acceso a retardos de entrada/salida y tiempo de espera de la sirena del sistema Nota: El retardo de entrada y el retardo de comunicaciones (abortar ventana) combinados no superarán los 60 s.	Intervalo: De 30 seg. a 4 min. Predeterminado: 30 seg.	Requerido (programable)
Abortar ventana para zonas que no sean de incendio [101]-[134] bit 6 ACTIVADO	Acceso a atributos de zona, es decir, auto-anulación, retardo de transmisión y zona cruzada. El bit 6 del atributo de zona individual (retardo de transmisión) está ACTIVADO por defecto	Puede deshabilitarse por zona o por tipo de zona Predeterminado: Habilitado	Requerido
Abortar ventana - para Zonas que no sean de incendio [377], 4ª entrada	Acceso al retardo programable antes de comunicar alarmas Nota: El retardo de entrada y el retardo de comunicaciones (abortar ventana) combinados no superarán los 60 s.	Intervalo: 15 - 45 seg. Predeterminado: 30 seg.	Requerido (programable)
Abortar anunciación [382], Opción 3 ACTIVADA	Permite mostrar en el teclado el mensaje "Comunicación cancelada"	Anunciar que ninguna alarma fue transmitida Predeterminado: Habilitado	Requerido
Cancelar anunciación [328], 8ª entrada	Acceso al código de transmisión para alarma cancelada	Anunciar que se transmitió una cancelación Predeterminado: Habilitado	Requerido
Función de coacción [*][5] Código maestro Opción 2 ACTIVADA	No derive el código de un código maestro/usuario ya existente (p.ej. el código maestro es 1234, el código de coacción no debería ser 1233 ni 1235).	No +/- derivado de otro código de usuario. Sin duplicados de otros códigos de usuario Predeterminado: deshabilitado	Permitido
Zonificación cruzada [016] Opción 1 [101]-[134] bit 8 DESACTIVADO	Esta opción habilita la zonificación cruzada en todo el sistema. Es posible habilitar zonas individuales para zonificación cruzada mediante el bit 8 del atributo de zona de las secciones [101] - [134]	Requiere programación Predeterminado: deshabilitado	Requerido
Temporizador de zona cruzada [176]	Acceso al temporizador de zona cruzada programable	Puede programarse Intervalo: 001-255 seg./min. Predeterminado: 60 segundos	Permitido
Auto-anulación para alarmas [377], 1ª entrada	Acceso al límite auto-anulación para alarmas de zona	Para todas las zonas que no sean de incendio cierre a 1 o 2 activaciones Predeterminado: 1 activación	Requerido (programable)
Auto-anulación habilitada [101]-[134] bit 6 ACTIVADO	Acceso a atributos de zona, es decir, auto-anulación, retardo de transmisión y zona cruzada. El bit 6 del atributo de zona individual (auto-anulación habilitada) está ACTIVADO por defecto	Para zonas de respuesta no policial Predeterminado: Habilitado	Permitido
24 horas incendio autoverificado Tipo de zona (inalámbrica) [89]	Acceso a incendio autoverificado (inalámbrico) 24 horas	Se activa si no se recibe una restauración en el tiempo especificado Predeterminado: deshabilitado	Requerido
Secuencia de marcación para la cancelación de llamada en espera [304], [382], Opción 4 DESACTIVADA	El acceso a la secuencia de marcación se utiliza para deshabilitar la llamada en espera	Depende de la línea telefónica del usuario Predeterminado: deshabilitado	Requerido

Pruebas

Prueba del sistema: [*][6] Código maestro, Opción 4	El sistema activa todos los zumbadores de los teclados, campanas y sirenas durante 2 segundos y las luces del teclado se encienden. Consulte el <i>Manual del usuario</i> (nº de pieza. 29007326).
Modo de prueba de desplazamiento: [*][6] Opción 8	Este modo se utiliza para comprobar si funciona correctamente cada zona del sistema.

Europa



Este producto cumple la siguiente normativa:

Directiva EMC 2004/108/CE basada en los resultados obtenidos al utilizar normas armonizadas de conformidad con el artículo 10(5),

Directiva R&TTE 1999/5/CE basada en el siguiente Anexo III de la directiva y

Directiva LVD 99/5/CE basada en los resultados obtenidos al utilizar normas armonizadas.

El producto va etiquetado con la marca CR como prueba de conformidad con las directivas europeas mencionadas. Asimismo, puede consultar la declaración de conformidad (DoC) con CE para este producto en la página web www.dsc.com dentro de la sección Certificaciones de agencias.

DSC erklærer herved at denne komponenten overholder alle viktige krav samt andre bestemmelser gitt i direktiv 1999/5/EC.

Por este meio, a DSC, declara que este equipamento está em conformidade com os requisitos essenciais e outras determinações relevantes da Directiva 1999/5/EC.

DSC bekräftar härmed att denna apparat uppfyller de väsentliga kraven och andra relevanta bestämmelser i Direktivet 1999/5/EC.

Con la presente la Digital Security Controls dichiara che questo prodotto è conforme ai requisiti essenziali ed altre disposizioni rilevanti relative alla Direttiva 1999/05/CE.

Por la presente, DSC declara que este equipo está en conformidad con los requisitos esenciales y otros requisitos relevantes de la Directiva 1999/5/EC.

Hierdurch erklärt DSC, daß dieses Gerät den erforderlichen Bedingungen und Voraussetzungen der Richtlinie 1999/5/EC entspricht.

Για του παρόντος, η DSC, δηλώνει ότι αυτή η συσκευή είναι σύμφωνη με τις ουσιαστικές απαιτήσεις και με όλες τις άλλες σχετικές αναφορές της Οδηγίας 1999/5/EC*.

Hierbij verklaart DSC dat dit toestel in overeenstemming is met de eisen en bepalingen van richtlijn 1999/5/EC.

Par la présente, DSC déclare que cet article est conforme aux exigences essentielles et autres pertinentes stipulations de la directive 1999/5/EC.

DSC vakuuttaa laitteen täyttävän direktiivin 1999/5/EC olennaiset vaatimukset.

Hereby, DSC, declares that this device is in compliance with the essential requirements and other relevant provisions of Directive 1999/5/EC.

The complete R&TTE Declaration of Conformity can be found at http://www.dsc.com/listings_index.aspx.

DSC[®]

2010, Digital Security Controls
Asistencia técnica: 1-800-387-3630 (Canadá y EE.UU.)
905-760-3036 (Intl.) www.dsc.com
Impreso en Canadá



29007662R001